

Produits de sécurité

Catalogue



Protection de la tête et du visage

Casque de sécurité	02-13
Accessoires	14-16
Visières et support à visières	17-26
Lunettes de sécurité	27-42
Accessoires pour Lunettes	43
Monocoques	44
Solutions et station de nettoyage	45-47
Protections pour soudeurs	48-57
Bonnets et Filets à cheveux	58

Casque de sécurité

North Zone suspension à douille,
Polyéthylène haute densité

Honeywell **NORTH**

- Muni de fentes pour fixation des serre-têtes, des visières et d'autres accessoires EPI au casque
- Ajustement de la hauteur selon 3 niveaux (bas, moyen, élevé) pour une stabilité, un équilibre et un maintien améliorés
- Coiffe de confort arrière amovible et remplaçable pour un ajustement et un confort améliorés
- Rochet à prise sûre pour un ajustement aisé et précis du tour de tête, même lorsqu'on porte des gants
- Tour de tête ergonomique pour un ajustement facile de 3 tailles différentes (P, M/G et TG)
- Bandeau absorbant respirable à effet mèche; aisément amovible, lavable et remplaçable
- Rebord court et concept surbaissé pour un champ de vision élargi et une mobilité de l'utilisateur améliorée
- Approuvé pour être porté en position inverse



N10S

ANSI 

N° SAP	N° Produit	Fabricant	Description	Certification	Couleur
11310606	N10010000	HONEYWELL	North Zone suspension à douille, Polyéthylène haute densité	CSA Z94.1-2015, ANSI Z89.1-2009	○ Blanc
11310607	N10020000	HONEYWELL	North Zone suspension à douille, Polyéthylène haute densité	CSA Z94.1-2015, ANSI Z89.1-2009	● Jaune
11310608	N10030000	HONEYWELL	North Zone suspension à douille, Polyéthylène haute densité	CSA Z94.1-2015, ANSI Z89.1-2009	● Orange
11310609	N10040000	HONEYWELL	North Zone suspension à douille, Polyéthylène haute densité	CSA Z94.1-2015, ANSI Z89.1-2009	● Vert
11310611	N10070000	HONEYWELL	North Zone suspension à douille, Polyéthylène haute densité	CSA Z94.1-2015, ANSI Z89.1-2009	● Bleu Ciel
11310612	N10080000	HONEYWELL	North Zone suspension à douille, Polyéthylène haute densité	CSA Z94.1-2015, ANSI Z89.1-2009	● Bleu Marine
11310613	N10090000	HONEYWELL	North Zone suspension à douille, Polyéthylène haute densité	CSA Z94.1-2015, ANSI Z89.1-2009	● Gris
11310614	N10110000	HONEYWELL	North Zone suspension à douille, Polyéthylène haute densité	CSA Z94.1-2015, ANSI Z89.1-2009	● Noir
11310616	N10150000	HONEYWELL	North Zone suspension à douille, Polyéthylène haute densité	CSA Z94.1-2015, ANSI Z89.1-2009	● Rouge
11310618	N10440000	HONEYWELL	North Zone suspension à douille, Polyéthylène haute densité	CSA Z94.1-2015, ANSI Z89.1-2009	● Jaune HV
11311524	N10S	HONEYWELL	Suspension de rechange North Zone		

Impressions personnalisées disponibles

Casque de sécurité

North Zone suspension à rochet,
4-points, Polyéthylène haute densité

Honeywell NORTH

- Muni de fentes pour fixation des serre-têtes, des visières et d'autres accessoires EPI au casque
- Ajustement de la hauteur selon 3 niveaux (bas, moyen, élevé) pour une stabilité, un équilibre et un maintien améliorés
- Coiffe de confort arrière amovible et remplaçable pour un ajustement et un confort améliorés
- Rochet à prise sûre pour un ajustement aisé et précis du tour de tête, même lorsqu'on porte des gants
- Tour de tête ergonomique pour un ajustement facile de 3 tailles différentes (P, M/G et TG)
- Bandeau absorbant respirable à effet mèche; aisément amovible, lavable et remplaçable
- Rebord court et concept surbaissé pour un champ de vision élargi et une mobilité de l'utilisateur améliorée
- Approuvé pour être porté en position inverse



ANSI 

N° SAP	N° Produit	Fabricant	Description	Certification	Couleur
11310592	N10R010000	HONEYWELL	North Zone suspension à rochet,4-points, Polyéthylène haute densité	CSA Z94.1-2015, ANSI Z89.1-2009	○ Blanc
11310593	N10R020000	HONEYWELL	North Zone suspension à rochet,4-points, Polyéthylène haute densité	CSA Z94.1-2015, ANSI Z89.1-2009	● Jaune
11310594	N10R030000	HONEYWELL	North Zone suspension à rochet,4-points, Polyéthylène haute densité	CSA Z94.1-2015, ANSI Z89.1-2009	● Orange
11310595	N10R040000	HONEYWELL	North Zone suspension à rochet,4-points, Polyéthylène haute densité	CSA Z94.1-2015, ANSI Z89.1-2009	● Vert
11310598	N10R080000	HONEYWELL	North Zone suspension à rochet,4-points, Polyéthylène haute densité	CSA Z94.1-2015, ANSI Z89.1-2009	● Bleu Marine
11310599	N10R090000	HONEYWELL	North Zone suspension à rochet,4-points, Polyéthylène haute densité	CSA Z94.1-2015, ANSI Z89.1-2009	● Gris
11310600	N10R110000	HONEYWELL	North Zone suspension à rochet,4-points, Polyéthylène haute densité	CSA Z94.1-2015, ANSI Z89.1-2009	● Noir
11310602	N10R150000	HONEYWELL	North Zone suspension à rochet,4-points, Polyéthylène haute densité	CSA Z94.1-2015, ANSI Z89.1-2009	● Rouge
11310604	N10R440000	HONEYWELL	North Zone suspension à rochet,4-points, Polyéthylène haute densité	CSA Z94.1-2015, ANSI Z89.1-2009	● Jaune HV
11310605	N10R460000	HONEYWELL	North Zone suspension à rochet,4-points, Polyéthylène haute densité	CSA Z94.1-2015, ANSI Z89.1-2009	● Orange HV
11311525	N10RS	HONEYWELL	Suspension a Rochet de rechange North Zone		

Impressions personnalisées disponibles

Casque de sécurité

Mattherhorn, suspension a ratchet,
4 points, protection latérale

Honeywell NORTH

Casque de sécurité latérale tout usage en PEHD avec doublure en mousse. Ouvertures pour gouttière et accessoires. Système de suspension à quatre points en nylon à cliquet ou à ajustement rapide, avec réglage de hauteur à trois niveaux. Conforme aux normes ANSI Z89.1-2009 et CSA Z94.1-2005 type 2 classe E.

- Casque de sécurité latérale tout usage en PEHD avec doublure en mousse. La coque extérieure en PEHD est rainurée pour plus de rigidité.
- Gouttière antipluie et fentes pour accessoires.
- Choix de système de suspension à ajustement rapide ou à cliquet, les deux disposant d'une bande de confort frontale et d'un coussinet de tête pour un confort optimal.
- La coiffe comprend une structure « en araignée » à 4 points et en nylon avec hauteur d'ajustement à 3 niveaux.



A89RS3



N° SAP	N° Produit	Fabricant	Description	Certification	Couleur
11170761	A89R010000	HONEYWELL	Mattherhorn, suspension a ratchet, 4 points, protection latérale	CSA Z94.1-2005 Type 2 Class E, ANSI Z89.1-2009	○ Blanc
11183279	A89R020000	HONEYWELL	Mattherhorn, suspension a ratchet, 4 points, protection latérale	CSA Z94.1-2005 Type 2 Class E, ANSI Z89.1-2009	● Jaune
11183939	A89R030000	HONEYWELL	Mattherhorn, suspension a ratchet, 4 points, protection latérale	CSA Z94.1-2005 Type 2 Class E, ANSI Z89.1-2009	● Orange
11194585	A89R040000	HONEYWELL	Mattherhorn, suspension a ratchet, 4 points, protection latérale	CSA Z94.1-2005 Type 2 Class E, ANSI Z89.1-2009	● Vert
11195881	A89R070000	HONEYWELL	Mattherhorn, suspension a ratchet, 4 points, protection latérale	CSA Z94.1-2005 Type 2 Class E, ANSI Z89.1-2009	● Bleu Ciel
11107146	A89R080000	HONEYWELL	Mattherhorn, suspension a ratchet, 4 points, protection latérale	CSA Z94.1-2005 Type 2 Class E, ANSI Z89.1-2009	● Bleu Marine
11183278	A89R150000	HONEYWELL	Mattherhorn, suspension a ratchet, 4 points, protection latérale	CSA Z94.1-2005 Type 2 Class E, ANSI Z89.1-2009	● Rouge
11216410	A89RS3	HONEYWELL	Suspension a Rochet de rechange Mattherhorn		

Impressions personnalisées disponibles

Casque de sécurité

Antichocs série BC86
de NorthMD

Honeywell **NORTH**

- Protection idéale contre les chocs, lacérations et autres blessures mineures
- Fabriqués en polyéthylène léger, frais et bien ventilé qui résiste à la fissuration ainsi qu'aux écorchures (ne pas utiliser quand le port d'un casque de sécurité est obligatoire)
- Une seule grandeur
- Plusieurs couleurs offertes
- La série BC86 est ventilée



ANSI 

N° SAP	N° Produit	Fabricant	Description	Certification	Couleur
11174941	BC86150000	HONEYWELL	Casques antichocs série BC86 de NorthMD	Non approuvé CSA et Ansi	● Rouge
11174939	BC86040000	HONEYWELL	Casques antichocs série BC86 de NorthMD	Non approuvé CSA et Ansi	● Vert
11195883	BC86030000	HONEYWELL	Casques antichocs série BC86 de NorthMD	Non approuvé CSA et Ansi	● Orange
11174942	BC86020000	HONEYWELL	Casques antichocs série BC86 de NorthMD	Non approuvé CSA et Ansi	● Jaune
11174938	BC86070000	HONEYWELL	Casques antichocs série BC86 de NorthMD	Non approuvé CSA et Ansi	● Bleu Ciel
11174940	BC86080000	HONEYWELL	Casques antichocs série BC86 de NorthMD	Non approuvé CSA et Ansi	● Bleu Marine
11343383	BC86010000	HONEYWELL	Casques antichocs série BC86 de NorthMD	Non approuvé CSA et Ansi	○ Blanc

Impressions personnalisées disponibles

Casque de protection

V-GardMD - Suspensions
Fas-TracMD, Suspension Rochet



- Les casques de sécurité V-GardMD de MSA se composent d'une coquille en polyéthylène et d'une suspension qui se combinent pour former un seul système de protection
- Munis de fentes latérales et s'ajustant au tour de tête de 6 1/2 à 8, la conception des casques s'inspire d'un style avant-garde
- Offerts avec les suspensions Fas-TracMD ou 1-TouchMC
- Les casques respectent ou excèdent les exigences du casque de type I (chocs verticaux) comme mentionné dans l'ANSI Z89.1 et CSA Z94.1, classe E



N° SAP	N° Produit	Fabricant	Description	Certification	Couleur
11175783	475358	MSA	Casques de protection V-GardMD - Suspensions Fas-TracMD, Suspension Rochet	CSA Z94.1-2015, ANSI Z89.1-2014	○ Blanc
11175784	475359	MSA	Casques de protection V-GardMD - Suspensions Fas-TracMD, Suspension Rochet	CSA Z94.1-2015, ANSI Z89.1-2014	● Bleu
11175785	475360	MSA	Casques de protection V-GardMD - Suspensions Fas-TracMD, Suspension Rochet	CSA Z94.1-2015, ANSI Z89.1-2014	● Jaune
11175786	475361	MSA	Casques de protection V-GardMD - Suspensions Fas-TracMD, Suspension Rochet	CSA Z94.1-2015, ANSI Z89.1-2014	● Orange
11175787	475362	MSA	Casques de protection V-GardMD - Suspensions Fas-TracMD, Suspension Rochet	CSA Z94.1-2015, ANSI Z89.1-2014	● Vert
11175788	475363	MSA	Casques de protection V-GardMD - Suspensions Fas-TracMD, Suspension Rochet, Blanc	CSA Z94.1-2015, ANSI Z89.1-2014	● Rouge
11175789	475364	MSA	Casques de protection V-GardMD - Suspensions Fas-TracMD, Suspension Rochet	CSA Z94.1-2015, ANSI Z89.1-2014	● Gris
11196997	802972	MSA	Casques de protection V-GardMD - Suspensions Fas-TracMD, Suspension Rochet	CSA Z94.1-2015, ANSI Z89.1-2014	● Marine
11319721	10148708	MSA	Suspension de rechange Fas-Trac III		

Impressions personnalisées disponibles

Casque de protection

à bordure complète V-GardMD, sans fente avec suspension Fas-Trac III



- Coquille en polyéthylène qui procure une protection supérieure contre les impacts
- Courroies de couronne auto-ajustables assurant un ajustement confortable
- Suspension Fas-TracMD III
- Fentes pour les accessoires MSA
- Testé par une tierce partie pour se conformer aux exigences des normes ANSI/ISEA Z89.1 et CSA Z94.1, classe E



N° SAP	N° Produit	Fabricant	Description	Certification	Couleur
11196981	475368	MSA	Casques de protection à bordure complète V-GardMD, sans fente avec suspension Fas-Trac III	CSA Z94.1-2015, ANSI Z89.1-2014	● Bleu
11196982	475366	MSA	Casques de protection à bordure complète V-GardMD, sans fente avec suspension Fas-Trac III	CSA Z94.1-2015, ANSI Z89.1-2014	● Jaune
11196983	496075	MSA	Casques de protection à bordure complète V-GardMD, sans fente avec suspension Fas-Trac III	CSA Z94.1-2015, ANSI Z89.1-2014	● Orange
11196984	475371	MSA	Casques de protection à bordure complète V-GardMD, sans fente avec suspension Fas-Trac III	CSA Z94.1-2015, ANSI Z89.1-2014	● Rouge
11196985	475370	MSA	Casques de protection à bordure complète V-GardMD, sans fente avec suspension Fas-Trac III	CSA Z94.1-2015, ANSI Z89.1-2014	● Vert
11196986	475367	MSA	Casques de protection à bordure complète V-GardMD, sans fente avec suspension Fas-Trac III	CSA Z94.1-2015, ANSI Z89.1-2014	● Gris
11196987	802975	MSA	Casques de protection à bordure complète V-GardMD, sans fente avec suspension Fas-Trac III	CSA Z94.1-2015, ANSI Z89.1-2014	● Marine
11173553	475369	MSA	Casques de protection à bordure complète V-GardMD, sans fente avec suspension Fas-Trac III	CSA Z94.1-2015, ANSI Z89.1-2014	○ Blanc

Impressions personnalisées disponibles

Rocky™

Casque d'escalade industriel avec coque en polycarbonate / ABS, doublure d'impact en mousse haute densité, suspension en nylon, réglage de la roue à rochet et mentonnière à 4 points



Casque d'escalade industriel avec coque en polycarbonate / ABS, doublure d'impact en mousse haute densité, suspension en nylon, réglage de la roue à rochet et mentonnière à 4 points - Type 1 Classe E

- Coquille ultra légère fabriquée de polycarbonate et ABS vous offrant une protection supérieure.
- Coquille sans visière frontale vous permettant une vision vers le haut sans restriction.
- Coquille ergonomique qui dégage l'oreille avec des courbes fluides et un design attrayant.
- Grandes surfaces pour l'impression de votre logo sur le devant, le derrière et les côtés.
- Suspension repensée pour vous offrir un confort sans égal.
- Nouveau système de rochet amélioré «Sure- Lock II»



N° SAP	N° Produit	Fabricant	Description	Certification	Couleur
11278527	HP141R01	PIP	Casque d'escalade industriel avec coque en polycarbonate / ABS, doublure d'impact en mousse haute densité, suspension en nylon, réglage de la roue à rochet et mentonnière à 4 points - Type 1 Classe E	CSA Type 1 Class E, ANSI Type I Class E.	○ Blanc
11278529	HP141R09	PIP	Casque d'escalade industriel avec coque en polycarbonate / ABS, doublure d'impact en mousse haute densité, suspension en nylon, réglage de la roue à rochet et mentonnière à 4 points - Type 1 Classe E	CSA Type 1 Class E, ANSI Type I Class E.	● Gris
11278530	HP141R15	PIP	Casque d'escalade industriel avec coque en polycarbonate / ABS, doublure d'impact en mousse haute densité, suspension en nylon, réglage de la roue à rochet et mentonnière à 4 points - Type 1 Classe E	CSA Type 1 Class E, ANSI Type I Class E.	● Rouge

Impressions personnalisées disponibles

Whistler™

Casque de sécurité avec gouttière contre la pluie, coquille HDPE, suspension 4 points en nylon avec ajustement à rochet "Sure-Lock".



Casque avec style lisse et moderne, fait en polyéthylène d'haute densité offrant un choix idéal pour la protection de la tête selon la norme CSA de Type 1. Coquille avec gouttière pour diriger les gouttelettes de pluie loin de nuque. Les fentes pour accessoire permettent d'ajouter les plus récents accessoires tel que la protection auditive, visière, ensemble sylviculture ou masque pour la soudure. Comprend aussi des points d'ancrage pour la mentonnière. Suspension confortable en nylon à 4-points avec ajustement à rochet «SURE-LOCK» qui s'ajuste confortablement sur la majorité des têtes. Grandes surfaces pour l'impression de logo sur le devant, le derrière et sur les côtés. La famille Whistler est aussi disponible avec ajustement à rochet ou coquille ventilé.

- Design lisse & attrayant.
- Coquille de polyéthylène à haute densité
- Gouttière contre la pluie pour plus de commodité.
- Grandes surfaces pour l'impression de logo sur le devant, le derrière et les côtés.
- Suspension confortable avec ajustement à rochet
- Fentes pour accessoires & attaches pour mentonnière



N° SAP	N° Produit	Fabricant	Description	Certification	Couleur
11248757	HP241R01	PIP	Whistler - Casque de sécurité avec gouttière contre la pluie	CSA Type 1 Class E, ANSI Type I Class E.	○ Blanc
11248758	HP241R02	PIP	Whistler - Casque de sécurité avec gouttière contre la pluie	CSA Type 1 Class E, ANSI Type I Class E.	● Jaune
11334967	HP241R03	PIP	Whistler - Casque de sécurité avec gouttière contre la pluie	CSA Type 1 Class E, ANSI Type I Class E.	● Orange
11248760	HP241R04	PIP	Whistler - Casque de sécurité avec gouttière contre la pluie	CSA Type 1 Class E, ANSI Type I Class E.	● Vert Foncé
11248761	HP241R07	PIP	Whistler - Casque de sécurité avec gouttière contre la pluie	CSA Type 1 Class E, ANSI Type I Class E.	● Bleu Ciel
11248762	HP241R08	PIP	Whistler - Casque de sécurité avec gouttière contre la pluie	CSA Type 1 Class E, ANSI Type I Class E.	● Bleu Marine
11248763	HP241R09	PIP	Whistler - Casque de sécurité avec gouttière contre la pluie	CSA Type 1 Class E, ANSI Type I Class E.	● Gris
11288965	HP241R10	PIP	Whistler - Casque de sécurité avec gouttière contre la pluie	CSA Type 1 Class E, ANSI Type I Class E.	● Beige
11248764	HP241R15	PIP	Whistler - Casque de sécurité avec gouttière contre la pluie	CSA Type 1 Class E, ANSI Type I Class E.	● Rouge
11347308	HP241R18	PIP	Whistler - Casque de sécurité avec gouttière contre la pluie	CSA Type 1 Class E, ANSI Type I Class E.	● Bleu du nord
11288972	HP241R44	PIP	Whistler - Casque de sécurité avec gouttière contre la pluie	CSA Type 1 Class E, ANSI Type I Class E.	● Jaune HV
11248668	HP641RS	PIP	Suspension de remplacement à 4 points en nylon avec ajustement "Sure-Lock" pour HP241R, HP341R, HP441R, HP641R, & HP1041R	CSA Type 1 Classe E, ANSI Type I Classe E.	

Stromboli™

Casque de sécurité pour soudeur, fabriqué en polycarbonate/ABS et résistant à la chaleur, coquille sans gouttière, suspension à 4 points en nylon avec ajustement à rochet "Sure-Lock".



Casque de protection avec coque en polycarbonate / ABS léger, suspension à 4 points en nylon et réglage de la clé à cliquet «Sure-Lock» - Type 1 Classe E

- Coquille de polycarbonate ultra légère offrant une protection supérieure contre la chaleur, les radiations et les impacts.
- Casque à courbe fluide au design lisse et attrayant idéale pour les soudeurs.
- Coquille sans gouttière pour ceux qui préfèrent cette option.
- Grandes surfaces pour l'impression de votre logo sur le devant, le derrière et les côtés.
- Suspension avec ajustement exclusif «Sure-Lock».
- Fentes universelles pour l'ajout d'accessoires sans avoir besoin de percer la coquille et ainsi altérer l'approbation (CSA).



N° SAP	N° Produit	Fabricant	Description	Certification	Couleur
11259586	HP841R09	PIP	Stromboli - Casque de sécurité pour soudeur, fabriqué en polycarbonate	CSA Type 1 Class E, ANSI Type I Class E.	● Gris
11334005	HP841R01	PIP	Stromboli - Casque de sécurité pour soudeur, fabriqué en polycarbonate	CSA Type 1 Class E, ANSI Type I Class E.	○ Blanc
11334006	HP841R02	PIP	Stromboli - Casque de sécurité pour soudeur, fabriqué en polycarbonate	CSA Type 1 Class E, ANSI Type I Class E.	● Jaune
11334007	HP841R03	PIP	Stromboli - Casque de sécurité pour soudeur, fabriqué en polycarbonate	CSA Type 1 Class E, ANSI Type I Class E.	● Orange
11334009	HP841R11	PIP	Stromboli - Casque de sécurité pour soudeur, fabriqué en polycarbonate	CSA Type 1 Class E, ANSI Type I Class E.	● Noir
11334010	HP841R15	PIP	Stromboli - Casque de sécurité pour soudeur, fabriqué en polycarbonate	CSA Type 1 Class E, ANSI Type I Class E.	● Rouge
11334012	HP841R71	PIP	Stromboli - Casque de sécurité pour soudeur, fabriqué en polycarbonate	CSA Type 1 Class E, ANSI Type I Class E.	● Bleu acier
11334013	HP841R74	PIP	Stromboli - Casque de sécurité pour soudeur, fabriqué en polycarbonate	CSA Type 1 Class E, ANSI Type I Class E.	● Vert foret
11334809	HP841SRS	PIP	Suspension de remplacement a 4 points en nylon avec ajustement a rochet "Sure-Lock/Swing-Strap"		

Impressions personnalisées disponibles

Casque de protection

3M^{MC}, non ventilé, coiffe à cliquet à 4 points avec capteur Uvicator

3M

Le Casque de protection 3MMC est à la fois confortable, résistant et léger et il aide à protéger la tête des chocs ou de la chute de petits objets. Le capteur Uvicator sur le casque change de couleur à mesure que le casque est exposé aux rayons UV et indique que le casque doit être remplacé.

- La coiffe à cliquet à 4 points permet à l'utilisateur de personnaliser la hauteur et l'ajustement
- Le capteur Uvicator indique quand il est temps de remplacer le casque de protection en raison de l'exposition aux rayons UV
- Conforme aux exigences Z89.1-2014 de la norme ANSI/ISEA relative aux casques de type 1, classe C
- Conforme à la norme de l'ANSI/ISEA lorsqu'il est porté normalement ou dans la position inverse
- Le rebord court accroît la visibilité vers le haut
- Orifices d'aération permettent une circulation d'air pour garder le travailleur au frais et en tout confort
- Protège-front remplaçable qui améliore le confort et prolonge la durée utile du casque de protection
- La coiffe est placée plus bas sur la tête pour réduire la pression et accroître la protection
- Les fentes permettent la fixation d'accessoires de sécurité



ANSI 

N° SAP	N° Produit	Fabricant	Description	Certification	Couleur
11235884	H-701R-UV	3M	Casque de protection 3MMC, blanc, non ventilé, coiffe à cliquet à 4 points avec capteur Uvicator	Z89.1-2014 de la norme ANSI/ISEA relative aux casques de type 1, classe C	○ Blanc
11255143	H-702R-UV	3M	Casque de protection 3MMC, blanc, non ventilé, coiffe à cliquet à 4 points avec capteur Uvicator	Z89.1-2014 de la norme ANSI/ISEA relative aux casques de type 1, classe C	● Jaune
11285330	H-703R-UV	3M	Casque de protection 3MMC, blanc, non ventilé, coiffe à cliquet à 4 points avec capteur Uvicator	Z89.1-2014 de la norme ANSI/ISEA relative aux casques de type 1, classe C	● Bleu
11278722	H-704R-UV	3M	Casque de protection 3MMC, blanc, non ventilé, coiffe à cliquet à 4 points avec capteur Uvicator	Z89.1-2014 de la norme ANSI/ISEA relative aux casques de type 1, classe C	● Vert
11255159	H-705R-UV	3M	Casque de protection 3MMC, blanc, non ventilé, coiffe à cliquet à 4 points avec capteur Uvicator	Z89.1-2014 de la norme ANSI/ISEA relative aux casques de type 1, classe C	● Rouge
11257633	H-706R-UV	3M	Casque de protection 3MMC, blanc, non ventilé, coiffe à cliquet à 4 points avec capteur Uvicator	Z89.1-2014 de la norme ANSI/ISEA relative aux casques de type 1, classe C	● Orange
11253099	H-708R-UV	3M	Casque de protection 3MMC, blanc, non ventilé, coiffe à cliquet à 4 points avec capteur Uvicator	Z89.1-2014 de la norme ANSI/ISEA relative aux casques de type 1, classe C	● Gris
11270829	H-709R-UV	3M	Casque de protection 3MMC, blanc, non ventilé, coiffe à cliquet à 4 points avec capteur Uvicator	Z89.1-2014 de la norme ANSI/ISEA relative aux casques de type 1, classe C	● Jaune HV
11253100	H-710R-UV	3M	Casque de protection 3MMC, blanc, non ventilé, coiffe à cliquet à 4 points avec capteur Uvicator	Z89.1-2014 de la norme ANSI/ISEA relative aux casques de type 1, classe C	● Marine

Casque de protection

Petzl Vertex Type 1 avec double mentonnière



Le casque VERTEX offre un port très confortable, grâce à la coiffe textile six points et aux systèmes CENTERFIT et FLIP&FIT garantissant une excellente tenue du casque sur la tête. Avec une jugulaire à résistance modifiable, il convient pour le travail en hauteur, comme pour le travail au sol. La coque externe fermée protège contre les risques électriques, la projection de métaux en fusion et les flammes. L'intégration optimale d'une lampe frontale Petzl, d'une visière de protection, de protections auditives et de multiples accessoires en fait un casque entièrement modulable, répondant aux besoins additionnels des professionnels.



N° SAP	N° Produit	Fabricant	Description	Certification	Couleur
11344193	A010BA00	Petzl	Casque de sécurité Petzl Vertex Type 1 avec double mentonnière	CSA Z94.1-2015, ANSI Z89.1-2009, classe E	○ Blanc
11346813	A010BA01	Petzl	Casque de sécurité Petzl Vertex Type 1 avec double mentonnière	CSA Z94.1-2015, ANSI Z89.1-2009, classe E	● Jaune
11355563	A010BA04	Petzl	Casque de sécurité Petzl Vertex Type 1 avec double mentonnière	CSA Z94.1-2015, ANSI Z89.1-2009, classe E	● Orange
11357530	A010BA05	Petzl	Casque de sécurité Petzl Vertex Type 1 avec double mentonnière	CSA Z94.1-2015, ANSI Z89.1-2009, classe E	● Bleu

Accessoires



Honeywell

Doublure de casque en nylon extensible

N° SAP	N° Produit	Fabricant
11011846	WL20BLU	HONEYWELL



Honeywell

Doublure de casque en coton ignifuge

N° SAP	N° Produit	Fabricant
11171071	WL1	HONEYWELL



Honeywell

Balaclava Nomex Ignifuge, Chaud et lavable

N° SAP	N° Produit	Fabricant
11175323	FH157	HONEYWELL



Honeywell

Balaclava Long Nomex Ignifuge, Chaud et lavable

N° SAP	N° Produit	Fabricant
11175324	FH257	HONEYWELL



Honeywell

Bandeau en tissus éponge avec velcro, 10/pqt

N° SAP	N° Produit	Fabricant
11177114	SB470	HONEYWELL

Accessoires



Doublure de casque en coton ignifuge

N° SAP	N° Produit	Fabricant
11347093	320060	WASIP



Doublure de casque avec masque facial en coton ignifuge

N° SAP	N° Produit	Fabricant
11347094	320080	WASIP



Cagoule Nomex® IIIA en tricot léger, Catégorie ARC 2 : ATPV 14 cal/cm²

N° SAP	N° Produit	Fabricant
11337764	V4520970-O/S	PIONEER



Balaclava Nomex® en tricot double épaisseur, ATPV 8.9 cal/cm² (ARC 2)

N° SAP	N° Produit	Fabricant
11336469	NH400	BLACK STALLION*

*Previously Revco Industries Inc.



TECHNIWELDUSA

Bandeau en tissus éponge avec velcro, 2/pqt

N° SAP	N° Produit	Fabricant
11041081	PW3100V	TECHNIWELD

Accessoires



3M

Membrane d'étanchéité de visière pour casque dur 3M^{MC}, nylon enduit de PVC, orange

N° SAP	N° Produit	Fabricant
11175547	GR2B	3M



3M

Dispositif de protection contre la pluie pour casques durs 3M^{MC}, nylon enduit de PVC, orange

N° SAP	N° Produit	Fabricant
11175546	GR1C	3M



3M

Membrane protectrice contre le métal en fusion 3M^{MC}

Certification: ANSI Z87.1

N° SAP	N° Produit	Fabricant
11213520	GR2F	3M



3M

Adaptateur de casque pour visières Peltor^{MC} 3M^{MC}

N° SAP	N° Produit	Fabricant
11238137	P3EV/2	3M

Visières et support à visières



Honeywell

Support en aluminium résistant à la chaleur élevé pour écran facial

N° SAP	N° Produit	Fabricant
11108706	CP5004	HONEYWELL



Honeywell

Support pour visière compatible avec casque de sécurité, Honeywell

N° SAP	N° Produit	Fabricant
11007509	CP5005	HONEYWELL



Honeywell

Harnais de tête ajustement à rochet

N° SAP	N° Produit	Fabricant
11175620	KHG5001	HONEYWELL



Honeywell

**Écran facial transparent en PETG
8 po X 15.5 po X 0.040 po**

N° SAP	N° Produit	Fabricant
11101390	A8150/40	HONEYWELL



Honeywell

**Visière plate, polycarbonate transparent,
8 po x 15.5 po X 0.060 po**

N° SAP	N° Produit	Fabricant
11174816	A8152/60	HONEYWELL



Honeywell

**Visière plate, polycarbonate, verte,
8 po x 15.5 po X 0.040 po**

N° SAP	N° Produit	Fabricant
11101388	A8152G/40	HONEYWELL

Visières et support à visières



Honeywell

Visiere en polycarbonate transparent, préformée, 8 po x 15.5 po X 0.040 po

N° SAP	N° Produit	Fabricant
11006748	A8154	HONEYWELL



Honeywell

Écran facial en propionate transparent, 20 cm x 41 cm x 1,5 mm

N° SAP	N° Produit	Fabricant
11136759	6750CL	HONEYWELL



Honeywell

Support à visière 4" avec serre-tête

N° SAP	N° Produit	Fabricant
11007924	F400CSA	HONEYWELL



Honeywell

Support à visière 3" avec serre-tête

N° SAP	N° Produit	Fabricant
11007920	F300CSA	HONEYWELL



Honeywell

Deux écrans faciaux haute performance à couronne, couronne F400 de 10 cm avec protecteur de fenêtre et menton transparent 6750CL complet, avec godets de montage 4001, fixation aux capuchons Quick Lok

N° SAP	N° Produit	Fabricant
11213412	FM400DC-CL-C	HONEYWELL



Honeywell

Support à visière 7" avec serre-tête

N° SAP	N° Produit	Fabricant
11007932	F500CSA	HONEYWELL

Visières et support à visières



Honeywell



Honeywell

Support à visière 4'' avec attaches de fixation Quick-Lok

Support à visière 7'' avec attaches de fixation Quick-Lok

N° SAP	N° Produit	Fabricant
11007927	F4400	HONEYWELL

N° SAP	N° Produit	Fabricant
11007928	F4500	HONEYWELL



Honeywell



Honeywell

**Visière en propionate clair,
8'' X 11 1/4'' X 0,60**

**Écran facial en propionate, clair,
8 po X 16.5 po X 0.060 po**

N° SAP	N° Produit	Fabricant
11004024	4118CL	HONEYWELL

N° SAP	N° Produit	Fabricant
11004075	4178CL	HONEYWELL



Honeywell



Honeywell

**Écran facial en propionate, vert,
8 po X 16.5 po X 0.060 po**

**Écran facial en propionate, IR 5.0,
8 po X 16.5 po X 0.060 po**

N° SAP	N° Produit	Fabricant
11004076	4178DGN	HONEYWELL

N° SAP	N° Produit	Fabricant
11004078	4178IRUV5	HONEYWELL

Visières et support à visières



Honeywell

Écran facial en propionate, clair, à vue étendue,
9.75 po X 19 po X 0.060 po

N° SAP	N° Produit	Fabricant
11004084	4199CL	HONEYWELL



Honeywell

Écran facial en propionate, vert, à vue étendue,
9.75 po X 19 po X 0.060 po

N° SAP	N° Produit	Fabricant
11004085	4199DGN	HONEYWELL



Honeywell

Écran facial en propionate, IR 5.0, à vue étendue,
9.75 po X 19 po X 0.060 po

N° SAP	N° Produit	Fabricant
11004087	4199IRUV5	HONEYWELL

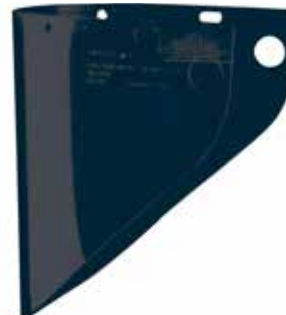

Honeywell

Écran facial en propionate, IR 3.0, à vue étendue,
9.75 po X 19 po X 0.060 po

N° SAP	N° Produit	Fabricant
11193237	4199IRUV3	HONEYWELL



Honeywell

Écran facial Honeywell North^{MD} en
mailles métalliques noires, 7 x 15.5

N° SAP	N° Produit	Fabricant
11169677	FS03-H5	HONEYWELL



Honeywell

Écran facial Bionic^{MC}, Polycarbonate,
Suspension Rochet

Certification: CSA Z94.3/ANSI Z87+

N° SAP	N° Produit	Fabricant
11176454	S8500	HONEYWELL

Visières et support à visières



Honeywell

Visières de Rechange Bionic^{MC}, Polycarbonate, Clair

Certification: CSA Z94.3/ANSI Z87+

N° SAP	N° Produit	Fabricant
11176456	S8550	HONEYWELL



Honeywell

Visières de Rechange Bionic^{MC}, Polycarbonate, Clair, revêtement dur antibuée

Certification: CSA Z94.3/ANSI Z87+

N° SAP	N° Produit	Fabricant
11204823	S8555	HONEYWELL



Honeywell

Adaptateur de casque de sécurité pour écran facial Uvex^{MD} Bionic^{MC} Shield

N° SAP	N° Produit	Fabricant
11196795	S8590	HONEYWELL

Visières et support à visières



Harnais de tête pour visière haute performance - 3" de circonférence avec suspension à douille, ultra légère fabriqué en HPDE.

N° SAP	N° Produit	Fabricant
11349632	EPHG300	PIP



Support pour visière haute performance, fait de plastique totalement diélectrique pour utilisation avec casque modèles: HP241, HP341, HP441, HP741, HP542, HP841 et HP842

Certification: CSA Z94.3-15 & ANSI Z87.1-2014

N° SAP	N° Produit	Fabricant
11312323	EPB101	PIP



Support pour visière haute performance, fait de plastique totalement diélectrique pour utilisation avec casque modèles: HP641,HP642 et HP1041

Certification: CSA Z94.3-15 & ANSI Z87.1-2014

N° SAP	N° Produit	Fabricant
11349617	EPB102	PIP



Visière CLAIRE plate 8X 15 ½ P.E.T.G. co polyester 0.04 po. /1.0 mm

N° SAP	N° Produit	Fabricant
11274188	EP815/40	PIP

Visières et support à visières



3M

Support à visière avec ajustement à rochet, 3M^{MC}, bleu

Certification: CSA Z94.3 et ANSI Z87.1-2010

N° SAP	N° Produit	Fabricant
11167131	82501-00000	3M



3M

Support à visière monté sur casque 3M^{MC}, bleu

Certification: ANSI Z87.1-2010.

N° SAP	N° Produit	Fabricant
11217806	82502-00000	3M



3M

Écran facial en polycarbonate enduite d'or Total Performance 3M^{MC}, vert foncé

Certification: ANSI Z87.1

N° SAP	N° Produit	Fabricant
11340486	82604-00000	3M



3M

Écran facial en propionate 3M^{MC}, moulé, transparent

Certification: ANSI Z87.1-2003

N° SAP	N° Produit	Fabricant
11174384	82700-00000	3M



3M

Écran facial en polycarbonate 3M^{MC}, moulé, transparent

Certification: ANSI Z87.1-2003

N° SAP	N° Produit	Fabricant
11012003	82701-00000	3M



3M

Écran facial en polycarbonate 3M^{MC}, moulé, vert foncé

Certification: ANSI Z87.1-2003

N° SAP	N° Produit	Fabricant
11194092	82702-10000	3M

Visières et support à visières



3M

Visière d'écran facial en polycarbonate 3M^{MC}, teinte 3.0

Certification: ANSI Z87.1

N° SAP	N° Produit	Fabricant
11217814	82705-10000	3M



3M

Visière d'écran facial en polycarbonate 3M^{MC}, teinte 5.0

Certification: ANSI Z87.1

N° SAP	N° Produit	Fabricant
11233203	82706-10000	3M



3M

Visière Peltor^{MC}, Acétate, Teinte Transparent

Certification: CSA Z94.3 ANSI Z87.1

N° SAP	N° Produit	Fabricant
11176814	V2A	3M



3M

Visière Peltor^{MC}, Polycarbonate, Teinte Vert

Certification: ANSI Z87.1

N° SAP	N° Produit	Fabricant
11176815	V2B	3M



3M

Visière Peltor^{MC}, Polycarbonate, Teinte Transparent

Certification: ANSI Z87+

N° SAP	N° Produit	Fabricant
11176816	V2C	3M



3M

Visière Peltor^{MC} courte, Acétate, Teinte Transparent

Certification: ANSI Z87.1

N° SAP	N° Produit	Fabricant
11266092	V3F	3M

Visières et support à visières



3M

Écran facial avec visières multiples, Polycarbonate, Teinte Transparent

Certification: CSA Z94.3

N° SAP	N° Produit	Fabricant
11176833	V4F	3M



3M

Écran facial en treillis métallique Peltor^{MC} 3M^{MC}, noir mat

Certification: ANSI Z87.1

N° SAP	N° Produit	Fabricant
11176812	V1A	3M



3M

Écran facial en treillis de nylon Peltor^{MC} 3M^{MC}, noir mat

Certification: ANSI Z87.1

N° SAP	N° Produit	Fabricant
11176813	V1B	3M

Visières et support à visières



sellstrom.
Product that works.

Masque protecteur polyvalent DP4 avec visière IR rabattable et harnais de tête à cliquet - teinte 5 IR

Certification: ANSI Z87 + High Impact CAN/CSA-Z94.3

N° SAP	N° Produit	Fabricant
11279426	S32151	Sellstrom



sellstrom.
Product that works.

Visière de teinte 5 IR de 4-3/8 po x 9-1/4 po x 0,070 po pour masque protecteur DP4

Certification: ANSI Z87 + High Impact CAN/CSA-Z94.3

N° SAP	N° Produit	Fabricant
11278740	S32155	Sellstrom



sellstrom.
Product that works.

Fenêtre transparente anti-buée de 9 po x 12-1/8 po x 0,060 po pour masque protecteur DP4

Certification: ANSI Z87 + High Impact CAN/CSA-Z94.3

N° SAP	N° Produit	Fabricant
11150536	S32100	Sellstrom



sellstrom.
Product that works.

Masque protecteur standard avec harnais de tête à cliquet

Certification: ANSI Z87 + High Impact CAN/CSA-Z94.3

N° SAP	N° Produit	Fabricant
11345381	S32010	Sellstrom



Hellberg

Support pour Visière FlexSafe 2

N° SAP	N° Produit	Fabricant
11323680	20901-501	HELLBERG



Hellberg

Visière en polycarbonate avec mentonnière, claire

Certification: ANSI Z87+

N° SAP	N° Produit	Fabricant
11315106	20939-001	HELLBERG



Hellberg

Adaptateur de casque pour support à visière

N° SAP	N° Produit	Fabricant
a venir	26108-101	HELLBERG

Lunettes de sécurité



Honeywell

Lunettes de sécurité Uvex^{MD}, série A400, Lentille Transparent, Revêtement Anti-égratignures

Certification: CSA Z94.3 ANSI Z87.1-2010

N° SAP	N° Produit	Fabricant
11110457	A400	HONEYWELL



Honeywell

Lunettes de sécurité Uvex^{MD}, série A700, Lentille Transparent, Revêtement Anti-égratignures

Certification: CSA Z94.3 ANSI Z87.1-2010

N° SAP	N° Produit	Fabricant
11171047	A700	HONEYWELL



Honeywell

Lunettes de sécurité Uvex^{MD} série A700, Lentille Grise/fumée, Revêtement Anti-égratignures

Certification: CSA Z94.3 ANSI Z87.1-2010

N° SAP	N° Produit	Fabricant
11193769	A701	HONEYWELL



Honeywell

Lunettes de sécurité Uvex^{MD} série A700, Lentille Transparent, Revêtement Antibuée

Certification: CSA Z94.3 ANSI Z87.1-2010

N° SAP	N° Produit	Fabricant
11187649	A705	HONEYWELL



Honeywell

Lunettes de sécurité Uvex^{MD} série A800, Lentille Transparent, Revêtement Anti-égratignures

Certification: ANSI Z87.1-2010

N° SAP	N° Produit	Fabricant
11215922	A800	HONEYWELL



Honeywell

Lunettes de sécurité Uvex^{MD} Ultra-Spec^{MD} 2001 OTG, Lentille Transparent, Revêtement Anti-égratignures

Certification: CSA Z94.3/ANSI Z87+

N° SAP	N° Produit	Fabricant
11176246	S0112	HONEYWELL

Lunettes de sécurité



Honeywell

Lunettes de sécurité Uvex^{MD} Ultra-Spec^{MD} 2001 OTG, Lentille Transparent, Revêtement Antibuée

Certification: CSA Z94.3/ANSI Z87+

N° SAP	N° Produit	Fabricant
11176247	S0112C	HONEYWELL



Honeywell

Lunettes de sécurité Uvex^{MD} Skyper^{MD}, Lentille Transparent, Revêtement Anti-égratignures

Certification: CSA Z94.3/ANSI Z87+

N° SAP	N° Produit	Fabricant
11010358	S1900	HONEYWELL



Honeywell

Lunettes de sécurité Uvex^{MD} Skyper^{MD}, Lentille Transparent, Revêtement Antibuée/anti-égratignures

Certification: CSA Z94.3/ANSI Z87+

N° SAP	N° Produit	Fabricant
11010359	S1900X	HONEYWELL



Honeywell

Lunettes de sécurité Uvex^{MD} Skyper^{MD}, Lentille Brun, Revêtement Antibuée

Certification: CSA Z94.3/ANSI Z87+

N° SAP	N° Produit	Fabricant
11176291	S1901X	HONEYWELL



Honeywell

Lunettes de sécurité Uvex^{MD} Skyper^{MD}, Lentille Ambrée, Revêtement Anti-égratignures

Certification: CSA Z94.3/ANSI Z87+

N° SAP	N° Produit	Fabricant
11010360	S1902	HONEYWELL



Honeywell

Lunettes de sécurité Uvex^{MD} Skyper^{MD}, Lentille 3,0, Revêtement Anti-égratignures

Certification: CSA Z94.3/ANSI Z87+

N° SAP	N° Produit	Fabricant
11010363	S1907	HONEYWELL

Lunettes de sécurité



Honeywell

Lunettes de sécurité Uvex^{MD} Skyper^{MD}, Lentille 5,0, Revêtement Anti-égratignures

Certification: CSA Z94.3/ANSI Z87+

N° SAP	N° Produit	Fabricant
11010364	S1908	HONEYWELL



Honeywell

Lunettes de sécurité Uvex^{MD} Genesis^{MD} avec lentilles HydroShield^{MC}, Lentille Transparent, Revêtement Antibuée

Certification: CSA Z94.3, ANSI Z87.1

N° SAP	N° Produit	Fabricant
11306191	S3200HS	HONEYWELL



Honeywell

Lunettes de sécurité Uvex^{MD} Genesis^{MD} avec lentilles HydroShield^{MC}, Lentille Brun, Revêtement Antibuée

Certification: CSA Z94.3, ANSI Z87.1

N° SAP	N° Produit	Fabricant
11317649	S3201HS	HONEYWELL



Honeywell

Lunettes de sécurité Uvex^{MD} Genesis^{MD} avec lentilles HydroShield^{MC}, Lentille Ambrée, Revêtement Antibuée

Certification: CSA Z94.3, ANSI Z87.1

N° SAP	N° Produit	Fabricant
11350316	S3202HS	HONEYWELL



Honeywell

Lunettes de sécurité Uvex^{MD} Genesis^{MD} avec lentilles HydroShield^{MC}, Lentille 3,0, Revêtement Antibuée

Certification: CSA Z94.3, ANSI Z87.1

N° SAP	N° Produit	Fabricant
11354122	S3207HS	HONEYWELL



Honeywell

Lunettes de sécurité Uvex^{MD} Genesis^{MD} avec lentilles HydroShield^{MC}, Lentille 5,0, Revêtement Antibuée

Certification: CSA Z94.3, ANSI Z87.1

N° SAP	N° Produit	Fabricant
11354608	S3208HS	HONEYWELL

Lunettes de sécurité



Honeywell

Lunettes de sécurité Uvex^{MD} Genesis^{MD} avec lentilles HydroShield^{MC}, Lentille Transparent, Revêtement Antibuée

Certification: CSA Z94.3, ANSI Z87.1

N° SAP	N° Produit	Fabricant
11308084	S3300HS	HONEYWELL



Honeywell

Lunettes de sécurité Uvex^{MD} Genesis^{MD} avec lentilles HydroShield^{MC}, Lentille Grise/fumée, Revêtement Antibuée

Certification: CSA Z94.3, ANSI Z87.1

N° SAP	N° Produit	Fabricant
11311335	S3301HS	HONEYWELL



Honeywell

Lunettes de sécurité Uvex^{MD} Genesis^{MD} avec lentilles HydroShield^{MC}, Lentille 3,0, Revêtement Antibuée

Certification: CSA Z94.3, ANSI Z87.1

N° SAP	N° Produit	Fabricant
11354201	S3306HS	HONEYWELL



Honeywell

Lunettes de sécurité Uvex^{MD} Genesis^{MD} avec lentilles HydroShield^{MC}, Lentille 5,0, Revêtement Antibuée

Certification: CSA Z94.3, ANSI Z87.1

N° SAP	N° Produit	Fabricant
11356054	S3307HS	HONEYWELL



Honeywell

Lunettes de sécurité Uvex^{MD} Genesis^{MD} XC, Lentille Miroir, Revêtement Anti-égratignures

Certification: CSA Z94.3, ANSI Z87.1

N° SAP	N° Produit	Fabricant
11270496	S3308	HONEYWELL



Honeywell

Support Genesis XC pour lunette de prescription

N° SAP	N° Produit	Fabricant
11171068	S3350	HONEYWELL

Lunettes de sécurité



Honeywell

Lunettes de sécurité Uvex^{MD} Uvex Protégé avec lentilles HydroShield^{MC}, Lentille Transparent, Hydroshield AF, Ultra-dura HC, Uvextreme AF

Certification: CSA Z94.3/ANSI Z87+

N° SAP	N° Produit	Fabricant
11308085	S4200HS	HONEYWELL



Honeywell

Lunettes de sécurité Uvex^{MD} Falcon^{MD}, Lentille Transparent, Revêtement Anti-égratignures

Certification: CSA Z94.3 ANSI Z87.1-2003

N° SAP	N° Produit	Fabricant
11176380	S4500	HONEYWELL



Honeywell

Lunettes de sécurité Uvex^{MD} Falcon^{MD}, Lentille Transparent, Revêtement Antibuée

Certification: CSA Z94.3 ANSI Z87.1-2003

N° SAP	N° Produit	Fabricant
11176381	S4500X	HONEYWELL



Honeywell

Lunettes de sécurité Uvex^{MD} série SVP 200, Lentille Transparent, Revêtement Antibuée

Certification: CSA Z94.3/ANSI Z87+

N° SAP	N° Produit	Fabricant
11349732	SVP201	HONEYWELL



Honeywell

Lunettes pour visiteurs, Lentille Transparent, Revêtement Anti-égratignures

Certification: CSA Z94.3/ANSI Z87+

N° SAP	N° Produit	Fabricant
11216739	T18000	HONEYWELL



Honeywell

Lunettes de sécurité Uvex^{MD} Astro OTG^{MD} 3001, Lentille Transparent, Revêtement Antibuée/anti-égratignures

Certification: CSA Z94.3 ANSI Z87.1-2003

N° SAP	N° Produit	Fabricant
11176302	S2500C	HONEYWELL

Lunettes de sécurité



Honeywell

Lunettes de sécurité North^{MD} The Edge^{MC}, Lentille Transparent, Revêtement Antibuée/anti-égratignures

Certification: CSA Z94.3 ANSI Z87.1-2010

N° SAP	N° Produit	Fabricant
11011176	T56005B	HONEYWELL



Honeywell

Lunettes de sécurité série N-Vision^{MC} de North^{MD}, Lentille Transparent, Revêtement Antibuée/anti-égratignures

Certification: CSA Z94.3 2015 ANSI Z87.1-2010

N° SAP	N° Produit	Fabricant
11167459	T56505B	HONEYWELL



Honeywell

Lunettes de sécurité série N-Vision^{MC} de North^{MD}, Lentille Fumée/Grise, Revêtement Antibuée/anti-égratignures

Certification: CSA Z94.3 2015 ANSI Z87.1-2010

N° SAP	N° Produit	Fabricant
11176615	T5605BS	HONEYWELL



Honeywell

Lunettes de sécurité Uvex HydroShield^{MD} North Adaptec^{MC}, monture noir, Lentille Transparent, Revêtement Antibuée/anti-égratignures

Certification: CSA Z94.3/ANSI Z87+

N° SAP	N° Produit	Fabricant
11333580	T5900LTKHS	HONEYWELL



Honeywell

Lunettes de sécurité Uvex HydroShield^{MD} North Adaptec^{MC}, Monture noir étroite, Lentille Transparent, Revêtement Antibuée/anti-égratignures

Certification: CSA Z94.3/ANSI Z87+

N° SAP	N° Produit	Fabricant
11337379	T5900NTKHS	HONEYWELL
11337382	T5900WTKHS MONTURE LARGE	HONEYWELL



Honeywell

Lunettes de sécurité Uvex HydroShield^{MD} North Adaptec^{MC}, Monture Large Bleu, Lentille Transparent, Revêtement Antibuée/anti-égratignures

Certification: CSA Z94.3/ANSI Z87+

N° SAP	N° Produit	Fabricant
11321897	T5900WBLHS	HONEYWELL

Lunettes de sécurité



Volcano Plus avec joint étanche, Branches Rouge/Noir, Revêtement 4A, Lentille Claire

Certification: CSA Z94.3-15 ANSI Z87.1

N° SAP	N° Produit	Fabricant
11348623	EP675GC	PIP



Firebird™ Lunettes de sécurité sans monture, lentille fumée et revêtement 3A

Certification: CSA Z94.3-15 ANSI Z87.1

N° SAP	N° Produit	Fabricant
11293440	EP800S	PIP



Firebird™ Lunettes de sécurité sans monture avec branches transparentes, verres transparents et revêtement 3A

Certification: CSA Z94.3-15 ANSI Z87.1

N° SAP	N° Produit	Fabricant
11277464	EP800C	PIP



Techno™ Lunettes de sécurité, Lentille Fumée, Revêtement Antibuée/anti-égratignures/antistatique

Certification: CSA Z94.3/ANSI Z87+

N° SAP	N° Produit	Fabricant
11258227	EP850S	PIP



Techno™ Lunettes de sécurité, Lentille claire, Revêtement Antibuée/anti-égratignures/antistatique

Certification: CSA Z94.3/ANSI Z87+

N° SAP	N° Produit	Fabricant
11258226	EP850C	PIP

Lunettes de sécurité



3M

Lunettes de protection de lecture BX 3M^{MC}, verres transparents, monture argentée, dioptrie de +1,5

Certification: CSA Z94.3-2007 ANSI Z87.1-2003

N° SAP	N° Produit	Fabricant
11170293	11374-00000-20	3M



3M

Lunettes de protection de lecture BX 3M^{MC}, verres transparents, monture argentée, dioptrie de +2,5

Certification: CSA Z94.3-2007 ANSI Z87.1-2003

N° SAP	N° Produit	Fabricant
11185247	11376-00000-20	3M



3M

Lunettes de protection BX 3M^{MC}, verres antibuée transparents, monture argentée et noire

Certification: CSA Z94.3-2007 ANSI Z87.1-2003

N° SAP	N° Produit	Fabricant
11169901	11380-00000-20	3M



3M

Lunettes de protection Virtua Sport 3M^{MC}, verres antibuée transparents, branches transparentes

Certification: CSA Z94.3-2007 ANSI Z87.1-2003

N° SAP	N° Produit	Fabricant
11170396	11384-00000-20	3M



3M

Lunettes de protection avec système de gestion de cordon Virtua 3M^{MC} avec joint en mousse, verres antibuée transparents

Certification: CSA Z94.3-2007 ANSI Z87.1-2003

N° SAP	N° Produit	Fabricant
11259430	11872-00000-20	3M



3M

Lunettes de protection Privo 3M^{MC}, verres antibuée transparents, monture noire

Certification: CSA Z94.3-2007 ANSI Z87.1-2003

N° SAP	N° Produit	Fabricant
11170738	12261-00000-20	3M

Lunettes de sécurité



3M



3M

Lunettes de protection Privo 3M^{MC}, verres antibuée gris

Certification: CSA Z94.3-2007 ANSI Z87.1-2003

N° SAP	N° Produit	Fabricant
11208956	12262-00000-20	3M

Lunettes de protection Privo 3M^{MC}, verres antibuée transparents, monture argentée et rouge

Certification: CSA Z94.3-2007 ANSI Z87.1-2003

N° SAP	N° Produit	Fabricant
11170397	12265-00000-20	3M



3M



3M

Lunettes de protection Solus 3M^{MC} avec verres antibuée Scotchgard^{MC} transparents

Certification: CSA Z94.3-2007 ANSI Z87.1-2003

N° SAP	N° Produit	Fabricant
11311209	S1101SGAF	3M

Lunettes de protection Solus 3M^{MC} avec verres antibuée Scotchgard^{MC} transparents, joint et courroie en mousse

Certification: CSA Z94.3-2007 ANSI Z87.1-2003

N° SAP	N° Produit	Fabricant
11308322	S1101SGAFKT	3M

Lunettes de sécurité



3M

Lunettes de protection SecureFit^{MC} 3M^{MC} de Série 200, verres antibuée transparent

Certification: CSA Z94.3-2007 ANSI Z87.1-2003

N° SAP	N° Produit	Fabricant
11271349	SF201AF-CA	3M



3M

Lunettes de protection SecureFit^{MC} 3M^{MC} de Série 200, verres antiéclaboussures transparent

Certification: CSA Z94.3-2007 ANSI Z87.1-2003

N° SAP	N° Produit	Fabricant
11271701	SF201AS-CA	3M



3M

Lunettes de protection SecureFit^{MC} 3M^{MC}, verres antibuée gris

Certification: CSA Z94.3-2007 ANSI Z87.1-2003

N° SAP	N° Produit	Fabricant
11271350	SF202AF-CA	3M



3M

Lunettes de protection SecureFit^{MC} 3M^{MC} de Série 400, verres antibuée transparent

Certification: CSA Z94.3-2007 ANSI Z87.1-2003

N° SAP	N° Produit	Fabricant
11285501	SF401AF	3M

Lunettes de sécurité



Lunettes de sécurité Ztek^{MD}, Lentille Transparent, Revêtement Anti-égratignures

Certification: CSA Z94.3/ANSI Z87+

N° SAP	N° Produit	Fabricant
11215005	S2510S	PYRAMEX

Lunettes de sécurité Mini Ztek^{MD}, Lentille Transparent

Certification: CSA Z94.3/ANSI Z87+

N° SAP	N° Produit	Fabricant
11227566	S2510SN	PYRAMEX



Lunettes de sécurité Mini Ztek^{MD}, Lentille Transparent, Revêtement Antibuée/anti-égratignures

Certification: CSA Z94.3/ANSI Z87+

N° SAP	N° Produit	Fabricant
11234243	S2510SNT	PYRAMEX

Lunettes de sécurité Ztek^{MD}, Lentille Transparent, Revêtement Antibuée/anti-égratignures

Certification: CSA Z94.3/ANSI Z87+

N° SAP	N° Produit	Fabricant
11236789	S2510ST	PYRAMEX



Lunettes de sécurité Ztek^{MD}, Lentille Grise/fumée

Certification: CSA Z94.3/ANSI Z87+

N° SAP	N° Produit	Fabricant
11215006	S2520S	PYRAMEX

Lunettes de sécurité Mini Ztek^{MD}, Lentille Grise/fumée

Certification: CSA Z94.3/ANSI Z87+

N° SAP	N° Produit	Fabricant
11227568	S2520SN	PYRAMEX

Lunettes de sécurité



Lunettes de sécurité OTS^{MD}, Lentille Transparent, Revêtement Antibuée/anti-égratignures

Certification: CSA Z94.3/ANSI Z87+

N° SAP	N° Produit	Fabricant
11299659	S3510STJ	PYRAMEX

Lunettes de sécurité INTRUDER, Lentille Transparent, Revêtement Anti-égratignures

Certification: CSA Z94.3/ANSI Z87+

N° SAP	N° Produit	Fabricant
11215007	S4110S	PYRAMEX



Lunettes de sécurité INTRUDER, Lentille Grise/fumée, Revêtement Anti-égratignures

Certification: CSA Z94.3/ANSI Z87+

N° SAP	N° Produit	Fabricant
11215008	S4120S	PYRAMEX

Lunettes de sécurité ITEK, Lentille Transparent, Revêtement Antibuée/anti-égratignures

Certification: CSA Z94.3/ANSI Z87+

N° SAP	N° Produit	Fabricant
11291100	S5810ST	PYRAMEX



Lunettes de sécurité Capture OTG, Lentille transparent, Revêtement Antibuée

Certification: CSA Z94.3/ANSI Z87+

N° SAP	N° Produit	Fabricant
11347029	S9910ST	PYRAMEX

Lunettes de sécurité Venture II^{MD} avec verres de lecture, Transparent, Dioptrie 1.5

Certification: CSA Z94.3/ANSI Z87+

N° SAP	N° Produit	Fabricant
11255880	SB1810R15	PYRAMEX

Lunettes de sécurité



Lunettes de sécurité Venture II^{MD} avec verres de lecture, Transparent, Dioptrie 2.0

Certification: CSA Z94.3/ANSI Z87+

N° SAP	N° Produit	Fabricant
11228729	SB1810R20	PYRAMEX

Lunettes de sécurité Venture II^{MD} avec verres de lecture, Transparent, Dioptrie 2.5

Certification: CSA Z94.3/ANSI Z87+

N° SAP	N° Produit	Fabricant
11255882	SB1810R25	PYRAMEX



Lunettes de sécurité Venture II^{MD}, Lentille Transparent, Revêtement Antibuée/anti-égratignures

Certification: CSA Z94.3/ANSI Z87+

N° SAP	N° Produit	Fabricant
11215010	SB1810ST	PYRAMEX

Lunettes de sécurité Venture II^{MD}, Lentille Grise/fumée, Revêtement Antibuée/anti-égratignures

Certification: CSA Z94.3/ANSI Z87+

N° SAP	N° Produit	Fabricant
11215011	SB1820ST	PYRAMEX

Lunettes de sécurité



Lunettes de sécurité Venture 3, Lentille Transparent, Revêtement Antibuée/anti-égratignures

Certification: CSA Z94.3/ANSI Z87+

N° SAP	N° Produit	Fabricant
11249241	SB5710DT	PYRAMEX

Lunettes de sécurité EMERGE lentilles 5.0 IR avec monture noire

Certification: CSA Z94.3/ANSI Z87+

N° SAP	N° Produit	Fabricant
11215013	SB7950SF	PYRAMEX



Lunettes de sécurité EMERGE lentilles 3.0 IR avec monture noire

Certification: CSA Z94.3/ANSI Z87+

N° SAP	N° Produit	Fabricant
11215012	SB7960SF	PYRAMEX

Lunettes de sécurité ENDEAVOR PLUS, Lentille transparent, Revêtement Antibuée/anti-égratignures

Certification: CSA Z94.3/ANSI Z87+

N° SAP	N° Produit	Fabricant
11325415	SBG9610ST	PYRAMEX

Lunettes de sécurité



Lunettes de sécurité BLAZE, monture noire, lentille claire, CSA

Certification: CSA Z94.3/ANSI Z87+

N° SAP	N° Produit	Fabricant
11198671	12E91001	DENTEC



Lunette de sécurité EccoSpec - Clair - CSA

Certification: CSA Z94.3/ANSI Z87+

N° SAP	N° Produit	Fabricant
11351500	12E258000B	DENTEC



Lunette de sécurité SENTEC™, Lentille Claire, Revêtement Anti-égratignures

Certification: CSA Z94.3

N° SAP	N° Produit	Fabricant
11210857	12E90801	DENTEC



Lunette de sécurité SENTEC™, Lentille Grise Fumée, Revêtement Anti-égratignures

Certification: CSA Z94.3

N° SAP	N° Produit	Fabricant
11238883	12E90802	DENTEC



Lunette de sécurité SENTEC™, Lentille Ambre, Revêtement Anti-égratignures

Certification: CSA Z94.3

N° SAP	N° Produit	Fabricant
11238884	12E90803	DENTEC



Lunette de sécurité SENTEC™, Lentille Bleu Miroir, Revêtement Anti-égratignures

Certification: CSA Z94.3

N° SAP	N° Produit	Fabricant
11354410	12E90804	DENTEC

Lunettes de sécurité



**Lunette de sécurité SENTEC™, Lentille Intérieur/
Extérieur, Revêtement Anti-égratignures**

Certification: CSA Z94.3

N° SAP	N° Produit	Fabricant
11281646	12E90805	DENTEC



**Lunette de sécurité SENTEC™, Lentille Claire,
Revêtement Antibuée**

Certification: CSA Z94.3

N° SAP	N° Produit	Fabricant
11231728	12E90806	DENTEC



**Lunette de sécurité SENTEC™, Lentille Grise Fumée,
Revêtement Antibuée**

Certification: CSA Z94.3

N° SAP	N° Produit	Fabricant
11354411	12E90807	DENTEC



**Lunettes de sécurité Twister® lentille ambre
anti-égratignures**

N° SAP	N° Produit	Fabricant
11151756	W20804	WASIP



**Lunettes de sécurité Twister® lentille transparent
anti-égratignures**

Certification: CAN/CSA Z94.3/ANSI Z87.1

N° SAP	N° Produit	Fabricant
11217380	W20800	WASIP



**Lunettes de sécurité Twister® lentille vert foncé
anti-égratignures**

Certification: CAN/CSA Z94.3/ANSI Z87.1

N° SAP	N° Produit	Fabricant
11181718	W208052	WASIP

Accessoires pour Lunettes



Côtés latéraux pour lunette

N° SAP	N° Produit	Fabricant
11082229	130010	WASIP



Cordon à lunette économique en nylon noir

N° SAP	N° Produit	Fabricant
11217271	460040	WASIP



Honeywell



Cordon à lunette noir avec embout en caoutchouc

N° SAP	N° Produit	Fabricant
11321309	CORDS7A	PYRAMEX



Étui à lunette en nylon durable

N° SAP	N° Produit	Fabricant
11010430	S491	HONEYWELL

Monocoques



Honeywell

Lunettes de sécurité à coques Uvex^{MD} Classic^{MD}, Teinte Transparent, contour mousse, Antibuée, Bandeau Néoprène

Certification: CSA Z94.3 ANSI Z87+

N° SAP	N° Produit	Fabricant
11176336	S350CF	HONEYWELL



Honeywell

Lunettes de sécurité à coques Uvex^{MD} Carbonvision^{MC}, Teinte Transparent, Antibuée/anti-égratignures, Bandeau Tissu

Certification: CSA Z94.3 ANSI Z87+

N° SAP	N° Produit	Fabricant
11254452	S1650D	HONEYWELL



Honeywell

Lunettes de sécurité à coques Uvex^{MD} Stealth^{MD} avec lentilles HydroShield^{MC}, Teinte Transparent, Antibuée, Bandeau Néoprène

Certification: CSA Z94.3 ANSI Z87+

N° SAP	N° Produit	Fabricant
11297675	S3960HS	HONEYWELL



Honeywell

Lunettes de sécurité à coque Uvex^{MD} Flex Seal, Teinte Transparent, Antibuée, Bandeau Tissu/Néoprène

Certification: CSA Z94.3 ANSI Z87+

N° SAP	N° Produit	Fabricant
11353944	S3400HS	HONEYWELL



3M

Lunettes de protection à coque anti éclaboussures GoggleGear 3M^{MC} noires et rouges, avec verres antibuée Scotchgard^{MC} transparents

Certification: CSA Z94.3-2007 ANSI Z87.1-2003

N° SAP	N° Produit	Fabricant
11310863	GG501SGAF	3M



3M

Lunettes de protection à coque anti éclaboussures Centurion 3M^{MC}, 454AF, verres antibuée transparents

Certification: CSA Z94.3-2007 ANSI Z87.1-2003

N° SAP	N° Produit	Fabricant
11217787	403050000010	3M

Solutions et station de nettoyage



Honeywell

Poste de nettoyage jetable pour lentilles
Uvex^{MD} Clear^{MD} Plus, Carton, 16" lo x 3,19" p x 9,25" h

N° SAP	N° Produit	Fabricant
11146574	S483	HONEYWELL



Honeywell

Chiffons de nettoyage de lentilles Honeywell
Uvex^{MD} Clear^{MD} Plus, boîte de 500

N° SAP	N° Produit	Fabricant
11176397	S474	HONEYWELL



Honeywell

Solution de remplissage de nettoyeur de lentilles
Honeywell Uvex^{MD} Clear^{MD} Plus, 3,8 L

N° SAP	N° Produit	Fabricant
11124587	S482	HONEYWELL



Honeywell

Solution de nettoyage de lentilles Honeywell
Uvex^{MD} Clear^{MD} Plus, 473 ml

N° SAP	N° Produit	Fabricant
11176398	S471	HONEYWELL



Honeywell

Lingettes antibuée pour lunettes Honeywell Uvex^{MD} Fog
Eliminator Plus, 4" x 5", Paquet de 100

N° SAP	N° Produit	Fabricant
11171040	S479	HONEYWELL



Honeywell

Serviettes Honeywell Uvex^{MD} Clear^{MD} Plus, 5,25" x 8",
Paquet de 100

N° SAP	N° Produit	Fabricant
11171092	S470	HONEYWELL

Solutions et station de nettoyage



Poste de nettoyage jetable, 1 x 250 ml de nettoyant pour lentilles et 2 boîtes de mouchoirs en papier pour le nettoyage des lentilles

N° SAP	N° Produit	Fabricant
11172102	200000	WASIP



Wasip Solution de remplissage de nettoyant de lentilles antibuée et antistatique, 4L

N° SAP	N° Produit	Fabricant
11002042	200020	WASIP



Wasip Solution de nettoyage pour lentilles, Antibuée et antistatique, 250ml avec vaporisateur

N° SAP	N° Produit	Fabricant
11217262	200136	WASIP



Wasip Solution de nettoyage pour lentilles, Antibuée et antistatique, 500ml avec vaporisateur

N° SAP	N° Produit	Fabricant
11172104	20003P	WASIP



Wasip Mouchoirs en papier pour lentille, 300/bte

N° SAP	N° Produit	Fabricant
11217263	200190	WASIP



Wasip Solution de nettoyage pour lentilles, Antibuée et antistatique, 125ml avec vaporisateur

N° SAP	N° Produit	Fabricant
11172105	200040	WASIP

Solutions et station de nettoyage



Wasip Station en métal avec clé et serrure, 2 x 500 ml de nettoyant pour lentilles et 1 boîte de mouchoirs en papier

N° SAP	N° Produit	Fabricant
11217259	200010	WASIP



Lingettes de précision de Kimtech ScienceMC, 280/bte

N° SAP	N° Produit	Fabricant
11170113	05511	KIMBERLY CLARK



The Safety Zone® Lingette nettoyante pour lentille, anti-buée, anti-statique, 100/boîte

N° SAP	N° Produit	Fabricant
11274560	ES-LCT	CANSAFE



Lingette nettoyante pour lentille, anti-buée, anti-statique, 100/boîte

N° SAP	N° Produit	Fabricant
11318147	LCT100	PYRAMEX



Lingette anti-buée - CrystalView Xtreme

N° SAP	N° Produit	Fabricant
11352822	TI02	GO2 Industrial



Protections pour soudeurs



3M

Masque de soudage ADF Speedglas^{MC} 9002NC, Champ de vision 4,09" x 2,13" , Teintes 8-12 Variable, Noir

Certification: CSA Z94.3

N° SAP	N° Produit	Fabricant
11328023	04-0100-20-NC-CA	3M



3M

Masque de soudage 9100 Speedglas^{MC} avec filtre auto-assombrissant 9100X, Champ de vision, Teinte 5/8 - 13, Noir

Certification: CSA Z94.3

N° SAP	N° Produit	Fabricant
11200378	06-0100-20SW	3M



3M

Masque de soudage Speedglas^{MC} 9100 et filtre auto-assombrissant 9100XXi, Champ de vision, Teinte 5/8 - 13, Argent/Noir

Certification: CSA Z94.3

N° SAP	N° Produit	Fabricant
11248057	06-0100-30iSW-CA	3M



3M

Masque de soudage Speedglas^{MC}, 9100FX, lentilles latérales avec filtres de teinte 5, Champ de vision, teintes 5 et 8 à 13 , Noir

Certification: CSA Z94.3

N° SAP	N° Produit	Fabricant
11232006	06-0600-20SW-CA	3M



3M

Masque pour soudeurs Speedglas^{MC} 3M^{MC}, 9100 FX, avec filtre à lentille photosensible, 9100XX, teintes 5 et 8 à 13

Certification: CSA Z94.3

N° SAP	N° Produit	Fabricant
11232007	06-0600-30SW-CA	3M

Protections pour soudeurs



ClearVIEW

Masque de soudage ClearVIEW OHE510 ADF 4/5-8/9-13

Certification: ANSI/ISEA Z87.1-2010; CSA 94.3-07

N° SAP	N° Produit	Fabricant
11324543	MSSR3-10600LI	MESSER CANADA



ClearVIEW

Masque de soudage passif ClearVIEW OHP450 Filtre 10

Certification: ANSI/ISEA Z87.1-2010; CSA 94.3-07

N° SAP	N° Produit	Fabricant
11312179	MSSR3W10500LI	MESSER CANADA



ClearVIEW

Masque de soudage ClearVIEW OHE410 ADF 4/9-13

Certification: ANSI/ISEA Z87.1-2010; CSA 94.3-07

N° SAP	N° Produit	Fabricant
11303635	MSSR3W10300LI	MESSER CANADA



ClearVIEW

Masque de soudage ClearVIEW OHE450 ADF 4/9-13

Certification: ANSI/ISEA Z87.1-2010; CSA 94.3-07

N° SAP	N° Produit	Fabricant
11312178	MSSR3W10400LI	MESSER CANADA



ClearVIEW

ClearVIEW PAPR Systeme de protection respiratoire a ventilation assistee PA700

Certification: ANSI/ISEA Z87.1-2010; CSA 94.3-07

N° SAP	N° Produit	Fabricant
11320066	MSSR3W410LIPAPRS	MESSER CANADA



ClearVIEW

Masque de soudage numerique ClearVIEW OHE550D, Filtre ADF Numérique 4-13

Certification: ANSI/ISEA Z87.1-2010; CSA 94.3-07

N° SAP	N° Produit	Fabricant
11346280	OHE550D	MESSER CANADA

Protections pour soudeurs



Masque de soudeur ESAB® SENTINEL™ A50, automatique, teinte variable 5-13 hautes performances

Certification: ANSI Z87.1 CSA Z94.3

N° SAP	N° Produit	Fabricant
11316375	0700000800	ESAB WELDING



Masque de soudage Digital Elite^{MC}, Teinte 8 - 13/5 - 8, Noir

Certification: ANSI Z87.1+, CSA and CE standards.

N° SAP	N° Produit	Fabricant
11325948	281000	MILLER



Masque de Soudeur à Filtre Fixe #10 HSL-100, coquille étroite, idéale pour le travail dans les espaces restreints, Visière 4 1/2 x 5 1/4, Noir

Certification: ANSI Z87.1 2010, CSA Z94.3

N° SAP	N° Produit	Fabricant
11355284	14975	JACKSON



Masque de Soudeur à Filtre Fixe #10 HSL-2 - Noir Fenêtre Relevable 2" X 4 1/4"

Certification: ANSI Z87.1 2010, CSA Z94.3

N° SAP	N° Produit	Fabricant
11209992	14982	JACKSON

Protections pour soudeurs



Honeywell

Casque de sécurité Honeywell Roughneck P2HN Quick-Lok avec suspension à rochet, Blanc

N° SAP	N° Produit	Fabricant
11216696	P2HNQRW01A000	HONEYWELL



Honeywell

Casque de protection Honeywell Roughneck P2A avec suspension à rochet et Quick-Lok, Gris

Certification: CSA Z94.1-2015, ANSI/ISEA Z89.1-2014

N° SAP	N° Produit	Fabricant
11312495	P2AQRW09A000	HONEYWELL



Honeywell

Casque de sécurité Honeywell Roughneck P2HN Quick-Lok avec suspension à rochet, Jaune

N° SAP	N° Produit	Fabricant
11216697	P2HNQRW02A000	HONEYWELL



Honeywell

Casque de sécurité Honeywell Roughneck P2HN Quick-Lok avec suspension à rochet, Orange

N° SAP	N° Produit	Fabricant
11009806	P2HNQRW03A000	HONEYWELL



Honeywell

Casque de sécurité Honeywell Roughneck P2HN Quick-Lok avec suspension à rochet, Noir

N° SAP	N° Produit	Fabricant
11235613	P2HNQRW11A000	HONEYWELL



Honeywell

Casque de sécurité Honeywell Roughneck P2HN Quick-Lok avec suspension à rochet, Rouge

N° SAP	N° Produit	Fabricant
11011030	P2HNQRW15A000	HONEYWELL

Protections pour soudeurs



Honeywell

Casque de sécurité Honeywell Roughneck P2HN Quick-Lok avec suspension à rochet, Gris

Certification: CSA Z94.1-2015, ANSI/ISEA Z89.1-2014

N° SAP	N° Produit	Fabricant
11009805	P2HNQRW09A000	HONEYWELL



Honeywell

Casque de sécurité Honeywell Roughneck P2HN Quick-Lok avec suspension à rochet, Bleu

Certification: ANSI Z87.1 CSA Z94.3

N° SAP	N° Produit	Fabricant
11009800	P2HNQRW71A000	HONEYWELL



Honeywell

Casque de sécurité Honeywell Roughneck P2HN Quick-Lok avec suspension à rochet, Vert

Certification: CSA Z94.1-2015, ANSI/ISEA Z89.1-2014

N° SAP	N° Produit	Fabricant
11009802	P2HNQRW74A000	HONEYWELL



Honeywell

Casque de sécurité à palette, suspension à rochet 3RW2 à 8 points, thermoplastique Superlectric,

Certification: ANSI Z89.1-2009 Type 1 Classe E, G, C, Gris

N° SAP	N° Produit	Fabricant
11153706	E2RW09A000	HONEYWELL

Protections pour soudeurs



Honeywell

Masque de Soudeur Tigerhood Classic Fenêtre Relevable 2" X 4 1/4" et suspension 3C

N° SAP	N° Produit	Fabricant
11006090	906GY	HONEYWELL



Honeywell

Masque de Soudeur Tigerhood Classic 4 1/2" X 5 1/4", suspension 3C

N° SAP	N° Produit	Fabricant
11006355	990GY	HONEYWELL



Honeywell

Masque de Soudeur Tigerhood Classic Fenêtre Relevable 2" X 4 1/4" et Quick-Lok

N° SAP	N° Produit	Fabricant
11196790	4906GY	HONEYWELL



Honeywell

Masque de Soudeur Tigerhood Classic 4 1/2" X 5 1/4" et Quick-Lok

Certification: CSA Z94.1-2015, ANSI/ISEA Z89.1-2014

N° SAP	N° Produit	Fabricant
11186579	4990GY	HONEYWELL



Honeywell Fibre Metal® Cagoule de Soudage en Cuir avec Fenêtre Rabattable 2" X 4 1/4" , filtre 10

Certification: ANSI Z87.1

N° SAP	N° Produit	Fabricant
11006030	870	HONEYWELL

Protections pour soudeurs

ESSENDANT
BEYOND ESSENTIAL



Plaque Filtrante 2 X 4-1/4 TEINTE 10

N° SAP	N° Produit	Fabricant
11134613	CEP932-105-10	ESSENDANT

ESSENDANT
BEYOND ESSENTIAL



Plaque Filtrante 2 X 4-1/4 TEINTE 11

N° SAP	N° Produit	Fabricant
11289040	MP2H11	ESSENDANT

TECHNIWELUSA



Couvre Lentille claire en Verre, 2 X 4-1/4

N° SAP	N° Produit	Fabricant
11032548	#GP2	TECHNIWELD

TECHNIWELUSA



Couvre Lentille claire en Verre, 4.5 X 5.25

N° SAP	N° Produit	Fabricant
11032549	#GP4	TECHNIWELD

TECHNIWELUSA



Plaque Filtrante 4.5 X 5.25 TEINTE 10

N° SAP	N° Produit	Fabricant
11135570	MP4H10	TECHNIWELD

TECHNIWELUSA



Plaque Filtrante 4.5 X 5.25 TEINTE 11

N° SAP	N° Produit	Fabricant
11289039	MP4H11	TECHNIWELD

Protections pour soudeurs

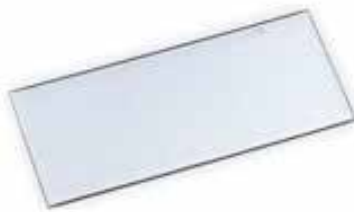

Honeywell

Couvre Lentille claire en Plastique CR39, 2 X 4-1/4

N° SAP	N° Produit	Fabricant
11006902	NP-242	HONEYWELL



Honeywell

Couvre Lentille claire en Plastique, 2 X 4-1/4

Certification: CSA Z94.1-2015, ANSI/ISEA Z89.1-2014

N° SAP	N° Produit	Fabricant
11009869	NPC242	HONEYWELL



Honeywell

Suspension de remplacement pour casque de soudeur Honeywell Fibre-Metal®

N° SAP	N° Produit	Fabricant
11003858	3RW2	HONEYWELL



Honeywell

Suspension de remplacement pivotante pour casque de soudeur Honeywell Fibre-Metal®

N° SAP	N° Produit	Fabricant
11173213	3SW2V	HONEYWELL



Honeywell

Harnais Rochet Pour Casque Honeywell Fibre-Metal®

N° SAP	N° Produit	Fabricant
11003789	3C	HONEYWELL



Honeywell

Honeywell Fibre-Metal® Ensemble Quick-Lok Complet

N° SAP	N° Produit	Fabricant
11003862	4000	HONEYWELL

Protections pour soudeurs



Honeywell Fibre-Metal® Ensemble Quick-Lok pour casque

N° SAP	N° Produit	Fabricant
11003878	4002-H5	HONEYWELL



Honeywell Fibre-Metal® Ensemble d'adaptateurs Quick-Lok pour casque

N° SAP	N° Produit	Fabricant
11003875	FM4001	HONEYWELL



Honeywell Fibre-Metal® Bandeau Absorbant en Tissu Éponge avec velcro

N° SAP	N° Produit	Fabricant
11229127	#FM44RTV	HONEYWELL



Honeywell Fibre-Metal® Bandeau de Coton pour Casque

N° SAP	N° Produit	Fabricant
11008234	FM69	HONEYWELL



Honeywell Fibre-Metal® Bandeau Absorbant en Coton pour Masque

N° SAP	N° Produit	Fabricant
11008233	FM68	HONEYWELL



Honeywell Fibre-Metal® Bandeau Absorbant en Tissu Éponge

N° SAP	N° Produit	Fabricant
11008217	#FM44T	HONEYWELL

Protections pour soudeurs

ClearVIEW

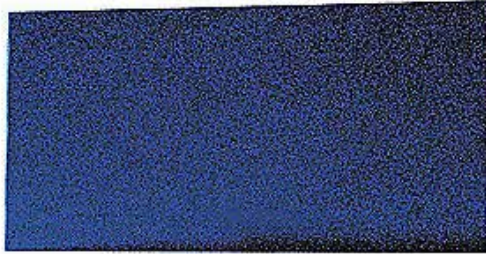

ClearVIEW Lentille Claire Polycarbonate 2" x 4,25"

N° SAP	N° Produit	Fabricant
11149226	MSSRCEP932440	MESSER CANADA

ClearVIEW



ClearVIEW Lentille Claire Polycarbonate 4.5" x 5,25"

N° SAP	N° Produit	Fabricant
11307575	MSSR932442	MESSER CANADA



Beanie avec logo de Messer

N° SAP	N° Produit	Fabricant
11191435	MSSRWB	MESSER CANADA

Bonnets et Filets a cheveux



Bonnet Bouffant en polypropylène blanc, 19 po. (100)

N° SAP	N° Produit	Fabricant
11224566	440110	EMERSON SUMMERS



Bonnet Bouffant en polypropylène blanc, 21 po. (100)

N° SAP	N° Produit	Fabricant
11224567	440210	EMERSON SUMMERS



Bonnet Bouffant en polypropylène blanc, 24 po. (100)

N° SAP	N° Produit	Fabricant
11224569	440310	EMERSON SUMMERS



Filet à cheveux en nylon blanc, 21 po. (100)

N° SAP	N° Produit	Fabricant
11168208	1011B2110	EMERSON SUMMERS



Filet à barbe en polypropylène blanc, 19 po. (100)

N° SAP	N° Produit	Fabricant
11169143	4400WH	EMERSON SUMMERS



Filet à cheveux en nylon brun, 21 po. (100)

N° SAP	N° Produit	Fabricant
11168207	1011B2102	EMERSON SUMMERS

Protection auditive

Bouchons jetables,
réutilisables et à arceau
Coquilles et accessoires
Systèmes de communication

60-70
71-77
78



Bouchons jetables, réutilisables et à arceau



3M

Bouchons d'oreilles en mousse 3M^{MC}, 1100, orange

Certification: 29 dB, Classe AL CSA

N° SAP	N° Produit	Fabricant	Quantité
11161180	1100	3M	200 paires/bte



3M

Bouchons d'oreilles en mousse 3M^{MC}, 1110, orange, avec cordon

Certification: 29 dB, Classe AL CSA

N° SAP	N° Produit	Fabricant	Quantité
11172977	1110	3M	100 paires/bte



3M

Bouchons d'oreilles Classic E-A-R^{MC} 3M^{MC}, 311-1101, avec cordon

Certification: 29 dB, Classe AL CSA

N° SAP	N° Produit	Fabricant	Quantité
11172608	311-1101	3M	200 paires/bte



3M

Bouchons d'oreilles Classic E-A-R^{MC} 3M^{MC}, 310-1001, jaunes, sans cordon, Emballage en carton

Certification: 29 dB, Classe AL CSA

N° SAP	N° Produit	Fabricant	Quantité
11201922	310-1001	3M	200 paires/bte



3M

Bouchons d'oreilles Classic E-A-R^{MC} 3M^{MC}, 312-1201, jaunes, sans cordon, Sac en poly

Certification: 29 dB, Classe AL CSA

N° SAP	N° Produit	Fabricant	Quantité
11172614	312-1201	3M	200 paires/bte



3M

Bouchons d'oreilles Yellow Neons E-A-Rsoft 3M^{MC}, 311-1250, mousse à rouler entre les doigts, avec cordon

Certification: 33 dB, Classe AL CSA

N° SAP	N° Produit	Fabricant	Quantité
11172611	311-1250	3M	200 paires/bte

Bouchons jetables, réutilisables et à arceau



Bouchons d'oreilles E-A-RSoft^{MC}, Yellow Neon^{MC} & Blasts^{MC}, 311-1252, jaunes, avec cordon

Certification: 33 dB, Classe AL CSA

N° SAP	N° Produit	Fabricant	Quantité
11172613	311-1252	3M	200 paires/bte



Bouchons d'oreilles Yellow Neons E-A-Rsoft 3M^{MC}, 312-1250, taille régulière, sans cordon

Certification: 33 dB, Classe AL CSA

N° SAP	N° Produit	Fabricant	Quantité
11171043	312-1250	3M	200 paires/bte



Bouchons d'oreilles Yellow Neons E-A-Rsoft 3M^{MC}, 312-1251, grande taille, sans cordon

Certification: 33 dB, Classe AL CSA

N° SAP	N° Produit	Fabricant	Quantité
11172621	312-1251	3M	200 paires/bte



Bouchons d'oreilles Yellow Neons Blasts E-A-Rsoft 3M^{MC} 312-1252, taille unique, sans cordon

Certification: 33 dB, Classe AL CSA

N° SAP	N° Produit	Fabricant	Quantité
11171042	312-1252	3M	200 paires/bte



Bouchons d'oreilles TaperFit 2 E-A-R^{MC} 3M^{MC}, 312-1219, jaunes, sans cordon

Certification: 32 dB, Classe AL CSA

N° SAP	N° Produit	Fabricant	Quantité
11198239	312-1219	3M	200 paires/bte



Bouchons d'oreilles TaperFit 2 Plus E-A-R^{MC} 3M^{MC}, 312-1221, jaunes, sans cordon

Certification: 32 dB, Classe AL CSA

N° SAP	N° Produit	Fabricant	Quantité
11172616	312-1221	3M	200 paires/bte

Bouchons jetables, réutilisables et à arceau



3M

Bouchons d'oreilles TaperFit 2 E-A-R^{MC}
3M^{MC}, 312-1223, jaunes, avec cordon

Certification: 32 dB, Classe AL CSA

N° SAP	N° Produit	Fabricant	Quantité
11172618	312-1223	3M	200 paires/bte



3M

Bouchons d'oreilles E-Z-FitMCE-A-R^{MC}
3M^{MC}, 312-1208, jaunes, sans cordon

Certification: 28 dB, Classe AL de la CSA

N° SAP	N° Produit	Fabricant	Quantité
11172615	312-1208	3M	200 paires/bte



3M

Bouchons d'oreilles E-A-Rsoft FX
3M^{MC}, 312-1260, jaunes, avec cordon

Certification: 33 dB, Classe AL de la CSA

N° SAP	N° Produit	Fabricant	Quantité
11186696	312-1260	3M	200 paires/bte



3M

Bouchons d'oreilles E-A-Rsoft FX
3M^{MC}, 312-1261, jaunes, sans cordon

Certification: 33 dB, Classe AL de la CSA

N° SAP	N° Produit	Fabricant	Quantité
11166657	312-1261	3M	200 paires/bte



3M

Bouchons d'oreilles Push-Ins E-A-R^{MC}
3M^{MC}, 318-1001, jaunes, avec cordon

Certification: 28 dB, Classe AL CSA

N° SAP	N° Produit	Fabricant	Quantité
11171041	318-1001	3M	



3M

Bouchons d'oreilles Push-Ins E-A-R^{MC}
3M^{MC}, 318-1002, jaunes/bleus, sans cordon

Certification: 28 dB, Classe AL CSA

N° SAP	N° Produit	Fabricant	Quantité
11171044	318-1002	3M	

Bouchons jetables, réutilisables et à arceau



3M

Bouchons d'oreilles Push-Ins E-A-R^{MC} 3M^{MC}, 318-1003, jaunes/bleus, avec cordon

Certification: 28 dB, Classe AL CSA

N° SAP	N° Produit	Fabricant	Quantité
11196785	318-1003	3M	



3M

Bouchons d'oreilles Pod Plugs Express E-A-R^{MC} 3M^{MC}, 311-1114, jaunes/bleus, avec cordon

Certification: 25 dB, Classe AL CSA

N° SAP	N° Produit	Fabricant	Quantité
11172610	311-1114	3M	100 paires/bte



3M

Bouchons d'oreilles Pod Plugs Express E-A-R^{MC} 3M^{MC}, 321-2100, jaunes/bleus, sans cordon

Certification: 25 dB, Classe AL CSA

N° SAP	N° Produit	Fabricant	Quantité
11172713	321-2100	3M	100 paires/bte



3M

Bouchons d'oreilles Pod Plugs Express E-A-R^{MC} 3M^{MC}, 321-2200, jaunes, sans cordon, Tiges couleurs assorties

Certification: 25 dB, Classe AL CSA

N° SAP	N° Produit	Fabricant	Quantité
11172716	321-2200	3M	100 paires/bte



3M

Recharge de Yellow Neons E-A-Rsoft 3M^{MC} pour Distributeur One Touch, 391-1004, classe AL de la CSA, sans cordon

Certification: 33 dB, Classe AL CSA

N° SAP	N° Produit	Fabricant	Quantité
11238134	391-1004	3M	500 paires/btle



3M

Recharge de bouchons d'oreilles Classic pour distributeur One Touch, 391-1001, jaune, taille unique

Certification: 29 dB, Classe AL CSA

N° SAP	N° Produit	Fabricant	Quantité
11238113	391-1001	3M	500 paires/btle

Bouchons jetables, réutilisables et à arceau



3M

Recharge de bouchons d'oreilles 1100 3M^{MC} pour Distributeur One Touch, 391-1100

Certification: 29 dB, Classe AL CSA

N° SAP	N° Produit	Fabricant	Quantité
11253030	391-1100	3M	500 paires/btle



3M

Distributeur de bouchons d'oreilles One Touch Pro E-A-R^{MC} 3M^{MC}, bleu

N° SAP	N° Produit	Fabricant	Quantité
11302402	391-0000	3M	



3M

Bouchons d'oreilles « Skull Screws » E-A-R^{MC} 3M^{MC}, P1300, gris, sans cordon

Certification: 32 dB, Classe AL CSA

N° SAP	N° Produit	Fabricant	Quantité
11170774	P1300	3M	480 paires/caisse



3M

Bouchons d'oreilles « Skull Screws » E-A-R^{MC} 3M^{MC}, P1301, gris, avec cordon

Certification: 32 dB, Classe AL CSA

N° SAP	N° Produit	Fabricant	Quantité
11191430	P1301	3M	480 paires/caisse



3M

Bouchons d'oreilles en mousse No-Touch 3M^{MC}, P2000, violets, sans cordon

Certification: 29 dB, Classe AL CSA

N° SAP	N° Produit	Fabricant	Quantité
11176058	P2000	3M	400 paires/caisse



3M

Bouchons d'oreilles en mousse No-Touch 3M^{MC}, P2001, violets, avec cordon

Certification: 29 dB, Classe AL CSA

N° SAP	N° Produit	Fabricant	Quantité
11341876	P2001	3M	400 paires/caisse

Bouchons jetables, réutilisables et à arceau

3M

Bouchons d'oreilles Tri-Flange 3M^{MC}, P3000, jaunes, avec cordon

Certification: 26 dB, Classe AL CSA

N° SAP	N° Produit	Fabricant	Quantité
11198373	P3000	3M	400 paires/caisse

3M

Bouchons d'oreilles UltraFit^{MC} E-A-R^{MC} 3M^{MC}, 340-4014, jaunes, avec cordon

Certification: 25 dB, Classe AL CSA

N° SAP	N° Produit	Fabricant	Quantité
11200336	340-4014	3M	200 paires/bte

3M

Bouchons d'oreilles UltraFit^{MC} E-A-R^{MC} 3M^{MC}, 340-4002, jaunes, avec cordon

Certification:

25 dB, Classe AL CSA

N° SAP	N° Produit	Fabricant	Quantité
11172813	340-4002	3M	50 paires/bte

3M

Bouchons d'oreilles UltraFit^{MC} E-A-R^{MC} 3M^{MC}, 340-4004, jaunes, avec cordon

Certification: 25 dB, Classe AL CSA

N° SAP	N° Produit	Fabricant	Quantité
11202014	340-4004	3M	100 paires/bte

3M

Bouchons d'oreilles UltraFit^{MC} E-A-R^{MC} 3M^{MC}, 340-4007, perceptibles par les détecteurs de métal, avec cordon

Certification: 25 dB, Classe AL CSA

N° SAP	N° Produit	Fabricant	Quantité
11172817	340-4007	3M	100 paires/bte

Bouchons jetables, réutilisables et à arceau



3M

Protecteur d'oreille à arceau E-A-R^{MC} Caps 3M^{MC}, modèle 200, 321-2101, bleu/jaune

Certification: 17 dB, Classe AL CSA

N° SAP	N° Produit	Fabricant	Quantité
11172714	321-2101	3M	10/bte, 100/cse



3M

Embouts de rechange E-A-R^{MC} Caps 3M^{MC}, modèle 200, 321-2103, jaunes

N° SAP	N° Produit	Fabricant	Quantité
11269630	321-2103	3M	5 paires/sac

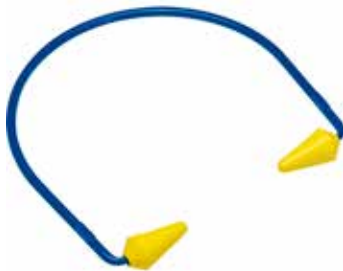

3M

Protecteur d'oreille à arceau Caboflex^{MC} E-A-R^{MC} 3M^{MC}, modèle 600, 320-2001, bleu/jaune, sans cordon

Certification: 17 - 20 dB, Classe AL CSA

N° SAP	N° Produit	Fabricant	Quantité
11172707	320-2001	3M	10/bte, 100/cse



3M

Embouts de rechange Caboflex^{MC} E-A-R^{MC} 3M^{MC}, modèle 600, 320-2004

Certification: 17 dB, Classe AL CSA

N° SAP	N° Produit	Fabricant	Quantité
11194762	320-2004	3M	5 paires/sac

Bouchons jetables, réutilisables et à arceau



Honeywell

Bouchons d'oreilles en mousse à basse pression Max Lite^{MD} de Howard Leight^{MC}, Sac en poly

Certification: 30 dB, Classe AL CSA

N° SAP	N° Produit	Fabricant	Quantité
11175712	LPF-1	HONEYWELL	200 paires/bte



Honeywell

Bouchons d'oreilles en mousse à basse pression Max Lite^{MD} de Howard Leight^{MC}, Paire - Sac en poly, Avec cordon

Certification: 30 dB, Classe AL CSA

N° SAP	N° Produit	Fabricant	Quantité
11185388	LPF-30	HONEYWELL	100 paires/bte



Honeywell

Bouchons d'oreilles Max Lite^{MD} de Howard Leight^{MC}, Vrac - Boîte

Certification: 30 dB, Classe AL CSA

N° SAP	N° Produit	Fabricant	Quantité
11218678	LPF-1-D	HONEYWELL	500 paires/bte



Honeywell

Bouchons d'oreilles jetables Max^{MD} de Howard Leight^{MC}, Vrac - Sac en poly

Certification: 30 dB, Classe AL CSA

N° SAP	N° Produit	Fabricant	Quantité
11218679	LPFLS4-REFILL	HONEYWELL	200 paires/sac



Honeywell

Distributeur de bouchons d'oreille Leight^{MD} Source 500 de Howard Leight^{MC}

N° SAP	N° Produit	Fabricant	Quantité
11175717	LS-500	HONEYWELL	



Honeywell

Bouchons d'oreilles jetables FirmFit^{MC} de Howard Leight^{MC}, Vrac - Boîte

Certification: 30 dB, Classe AL CSA

N° SAP	N° Produit	Fabricant	Quantité
11274738	FF-1	HONEYWELL	200 paires/bte

Bouchons jetables, réutilisables et à arceau



Honeywell

Laser Lite^{MD} de Howard Leight^{MC}, Paire - Sac en poly

Certification: 32 dB, Classe AL CSA

N° SAP	N° Produit	Fabricant	Quantité
11009307	LL-1	HONEYWELL	200 paires/bte



Honeywell

Bouchons d'oreilles Laser Lite^{MD} de Howard Leight^{MC}, Vrac - Boîte

Certification: 32 dB, Classe AL CSA

N° SAP	N° Produit	Fabricant	Quantité
11175701	LL-1-D	HONEYWELL	500 paires/bte



Honeywell

Bouchons d'oreilles en mousse multicolores Laser Lite^{MD} de Howard Leight^{MC}, Paire - Sac en poly, Avec cordon

Certification: 32 dB, Classe AL CSA

N° SAP	N° Produit	Fabricant	Quantité
11175702	LL-30	HONEYWELL	100 paires/bte



Honeywell

Bouchons d'oreilles jetables Laser Lite^{MD} de Howard Leight^{MC}, Vrac - Sac en poly

Certification: 32 dB, Classe AL CSA

N° SAP	N° Produit	Fabricant	Quantité
11236992	LLLS4-REFILL	HONEYWELL	200 paires/sac



Honeywell

Bouchons d'oreilles en mousse Max^{MD} de Howard Leight^{MC}, Vrac - Sac en poly

Certification: 33 dB, Classe AL CSA

N° SAP	N° Produit	Fabricant	Quantité
11186845	MAX-1	HONEYWELL	200 paires/bte



Honeywell

Bouchons d'oreilles en mousse Max^{MD} de Howard Leight^{MC}, Vrac - Boîte, Avec cordon

Certification: 33 dB, Classe AL CSA

N° SAP	N° Produit	Fabricant	Quantité
11175745	MAX-30	HONEYWELL	100 paires/bte

Bouchons jetables, réutilisables et à arceau



Honeywell

Bouchons d'oreilles TrustFit^{MC} Pod de Howard Leight^{MC}, Vrac - Sac en poly, Taille unique

Certification: 28 dB, Classe AL CSA

N° SAP	N° Produit	Fabricant	Quantité
11318434	TRUSTFIT- POD-1	HONEYWELL	100 paires/bte



Honeywell

Bouchons d'oreilles à pression en mousse TrustFit^{MC} Pod de Howard Leight^{MC}, Avec cordon, Vrac - Sac en poly

Certification: 28 dB, Classe AL CSA

N° SAP	N° Produit	Fabricant	Quantité
11320087	TRUSTFIT- POD-30	HONEYWELL	100 paires/bte



Honeywell

Recharge pour distributeur de bouchons d'oreilles jetables FirmFit^{MC} de Howard Leight^{MC}, Vrac - Boîte

Certification: 30 dB, Classe AL CSA

N° SAP	N° Produit	Fabricant	Quantité
11279430	FF-1-D	HONEYWELL	500 paires/bte



Honeywell

Bouchons d'oreilles jetables FirmFit^{MC} de Howard Leight^{MC}, Vrac - Boîte, Avec cordon

Certification: 30 dB, Classe AL CSA

N° SAP	N° Produit	Fabricant	Quantité
11276397	FF-30	HONEYWELL	100 paires/bte



Honeywell

Bouchons d'oreilles Max^{MD} de Howard Leight^{MC}, Vrac - Boîte

Certification: 33 dB, Classe AL CSA

N° SAP	N° Produit	Fabricant	Quantité
11198258	MAX-1-D	HONEYWELL	500 paires/bte



Honeywell

Bouchons d'oreilles Fusion^{MD} de Howard Leight^{MC}, Vrac - Boîte, Petit, avec cordon

Certification: 27 dB, Classe AL CSA

N° SAP	N° Produit	Fabricant	Quantité
11236876	FUS30S-HP	HONEYWELL	100 paires/bte

Bouchons jetables, réutilisables et à arceau



Honeywell

Bouchons d'oreilles Quiet^{MD} de Howard Leight^{MC}, Vrac - Sac en poly, Avec cordon

Certification: 26 dB, Classe AL CSA

N° SAP	N° Produit	Fabricant	Quantité
11181459	QD-30	HONEYWELL	100 paires/bte



Honeywell

Bouchons d'oreilles détectables jetables Laser-Trak^{MC} de Howard Leight^{MC}, Paire - Sac en poly, avec cordon

Certification: 33 dB, Classe AL CSA

N° SAP	N° Produit	Fabricant	Quantité
11175724	LT30	HONEYWELL	100 paires/bte



Honeywell

Bouchons d'oreilles SmartFit^{MD} de Howard Leight^{MC}, Avec cordon, Vrac - Sac en poly, Taille unique

Certification: 25 dB, Classe AL CSA

N° SAP	N° Produit	Fabricant	Quantité
11176523	SMF-30	HONEYWELL	100 paires/bte



Honeywell

Bouchons d'oreilles Air Soft^{MD} de Howard Leight^{MC}, Vrac - Sac en poly, Avec cordon

Certification: 27 dB, Classe AL CSA

N° SAP	N° Produit	Fabricant	Quantité
11196811	DPAS-30R	HONEYWELL	100 paires/bte



Honeywell

Bouchons d'oreilles Quiet Bands de Howard Leight^{MC}

Certification: 25 dB, Classe AL CSA

N° SAP	N° Produit	Fabricant	Quantité
11176198	QB2HYG	HONEYWELL	



Honeywell

Bouchons de rechange pour Quiet Bands de Howard Leight^{MC}

Certification: 25 dB, Classe BL CSA

N° SAP	N° Produit	Fabricant	Quantité
11010028	QB200HYG	HONEYWELL	paire, 50 paires/bte

Coquilles et accessoires

3M

Protecteur d'oreille 95 Optime^{MC} PELTOR^{MC} 3M^{MC}, H6A, serre-tête antibruit

Certification: 21 dB. Classe A CSA

N° SAP	N° Produit	Fabricant	Quantité
11217840	H6A/V	3M	

3M

Protecteur d'oreille 95 Optime^{MC} PELTOR^{MC} 3M^{MC}, H6B/V, serre-nuque antibruit

Certification: 21 dB. Classe A CSA

N° SAP	N° Produit	Fabricant	Quantité
11175557	H6B/V	3M	

3M

Protecteur d'oreille repliable 95 Optime^{MC} PELTOR^{MC} 3M^{MC}, H6F/V, serre-tête antibruit

Certification: 21 dB. Classe A CSA

N° SAP	N° Produit	Fabricant	Quantité
11230542	H6F/V	3M	

3M

Protecteur d'oreille 95 Optime^{MC} PELTOR^{MC} 3M^{MC}, H6P3E, coquilles antibruits montées sur casque de protection

Certification: 21 dB. Classe A CSA

N° SAP	N° Produit	Fabricant	Quantité
11175558	H6P3E/V	3M	

3M

Protecteur d'oreille 98 Optime^{MC} PELTOR^{MC} 3M^{MC}, H9A, serre-tête antibruit

Certification: 25 dB. Classe A CSA

N° SAP	N° Produit	Fabricant	Quantité
11167613	H9A	3M	

3M

Protecteur d'oreille 98 Optime^{MC} PELTOR^{MC} 3M^{MC}, H9P3E, coquilles antibruits montées sur casque de protection

Certification: 25 dB. Classe A CSA

N° SAP	N° Produit	Fabricant	Quantité
11169685	H9P3E	3M	

Coquilles et accessoires



3M

Trousse d'hygiène de rechange pour protecteur d'oreille PELTOR^{MC} 3M^{MC} série H9

N° SAP	N° Produit	Fabricant	Quantité
11175581	HY54	3M	



3M

Protecteur d'oreille 101 Optime^{MC} PELTOR^{MC} 3M^{MC}, H7A, type serre-tête antibruit

Certification: 27 dB. Classe A CSA

N° SAP	N° Produit	Fabricant	Quantité
11170773	H7A	3M	



3M

Protecteur d'oreille 101 Optime^{MC} PELTOR^{MC} 3M^{MC}, H7B, serre-nuque antibruit

Certification: 26 dB. Classe A CSA

N° SAP	N° Produit	Fabricant	Quantité
11175560	H7B	3M	



3M

Protecteur d'oreille 101 Optime^{MC} PELTOR^{MC} 3M^{MC}, H7P3E, coquilles antibruits montées sur casque

Certification: 24 dB. Classe A CSA

N° SAP	N° Produit	Fabricant	Quantité
11169276	H7P3E	3M	



3M

Trousse d'hygiène de rechange pour protecteur d'oreille PELTOR^{MC} 3M^{MC}, série H7

N° SAP	N° Produit	Fabricant	Quantité
11175582	HY7	3M	



3M

Protecteur d'oreille 105 Optime^{MC} PELTOR^{MC} 3M^{MC}, H10A, type serre-tête antibruit

Certification: 30 dB, Classe AL CSA

N° SAP	N° Produit	Fabricant	Quantité
11162659	H10A	3M	

Coquilles et accessoires



3M

3M™ PELTOR™ Optime™ 105 Earmuffs, H10A HV, Over-the-Head

Certification: 30 dB. Classe A CSA

N° SAP	N° Produit	Fabricant	Quantité
11232888	H10A HV	3M	



3M

Protecteur d'oreille 105 Optime^{MC} PELTOR^{MC} 3M^{MC}, H10B, serre-nuque antibruit

Certification: 29 dB. Classe A CSA

N° SAP	N° Produit	Fabricant	Quantité
11175551	H10B	3M	



3M

Protecteur 105 Optime^{MC} PELTOR^{MC} 3M^{MC}, H10P3E, coquilles antibruits montées sur casque

Certification: 27 dB. Classe A CSA

N° SAP	N° Produit	Fabricant	Quantité
11170081	H10P3E	3M	



3M

Trousse d'hygiène de rechange pour protecteur d'oreille PELTOR^{MC} 3M^{MC}, série H10

N° SAP	N° Produit	Fabricant	Quantité
11175580	HY10	3M	



3M

Protecteur d'oreille pour soudeurs PELTOR^{MC} 3M^{MC}, H505B, serre-nuque antibruit

Certification: 17 dB. Classe B CSA

N° SAP	N° Produit	Fabricant	Quantité
11252156	H505B	3M	



3M

Protecteur d'oreille PELTOR^{MC} 3M^{MC} de Série X, X1A, serre-tête antibruit

Certification: 22 dB. Classe A CSA

N° SAP	N° Produit	Fabricant	Quantité
11282898	X1A	3M	

Coquilles et accessoires



3M

Protecteur d'oreille PELTOR^{MC} 3M^{MC} de Série X, X1B, serre-nuque antibruit

Certification: 22 dB. Classe A CSA

N° SAP	N° Produit	Fabricant	Quantité
11348388	X1B	3M	



3M

Protecteur d'oreille PELTOR^{MC} 3M^{MC} de Série X, X2A, serre-tête antibruit

Certification: 24 dB. Classe A CSA

N° SAP	N° Produit	Fabricant	Quantité
11282899	X2A	3M	



3M

Protecteur d'oreille PELTOR^{MC} 3M^{MC} de Série X, X3A, type serre-tête antibruit

Certification: 28 dB. Classe A CSA

N° SAP	N° Produit	Fabricant	Quantité
11276409	X3A	3M	



3M

PELTOR^{MC} 3M^{MC}, Série X, X3P5E, coquilles isolées contre les charges électriques et montées sur casque

Certification: 25 dB. Classe A CSA

N° SAP	N° Produit	Fabricant	Quantité
11282903	X3P5E	3M	



3M

Protecteur d'oreille PELTOR^{MC} 3M^{MC} de Série X, X4A, serre-tête antibruit

Certification: 24 dB. Classe A CSA

N° SAP	N° Produit	Fabricant	Quantité
11282897	X4A	3M	



3M

Protecteur d'oreille PELTOR^{MC} 3M^{MC} de Série X, X4B, serre-nuque antibruit

Certification: 27 dB. Classe A CSA

N° SAP	N° Produit	Fabricant	Quantité
11345571	X4B	3M	

Coquilles et accessoires



3M

PELTOR^{MC} 3M^{MC}, Série X, X4P5E, coquilles isolées contre les charges électriques et montées sur casque

Certification: 25 dB. Classe A CSA

N° SAP	N° Produit	Fabricant	Quantité
11324227	X4P5E	3M	



3M

Protecteur d'oreille PELTOR^{MC} 3M^{MC} de Série X, X5A, serre-tête antibruit

Certification: 31 dB. Classe A CSA

N° SAP	N° Produit	Fabricant	Quantité
11282900	X5A	3M	



3M

PELTOR^{MC} 3M^{MC}, Série X, X5P5E, coquilles isolées contre les charges électriques et montées sur casque

Certification: 31 dB. Classe A CSA

N° SAP	N° Produit	Fabricant	Quantité
11276410	X5P5E	3M	



3M

Accessoire serre-tête de série X avec communication sans fil PELTOR^{MC} 3M^{MC}

N° SAP	N° Produit	Fabricant	Quantité
11346405	WS-CUSH	3M	



3M

Ensemble de protecteur d'oreille PELTOR^{MC} 3M^{MC}, pour produits M-100 et M-300 VersafloTM M

Certification: 23 dB. Classe B CSA

N° SAP	N° Produit	Fabricant	Quantité
11230767	M-985	3M	

Coquilles et accessoires



Honeywell

Cache-oreilles passifs VeriShield^{MC} série 100 de Howard Leight^{MC}, Fixation pour casque, 27 NRR dB

Certification: 27 dB. Classe AL CSA

N° SAP	N° Produit	Fabricant	Quantité
11357019	1035127-VS	HONEYWELL	



Honeywell

Ensemble hygiénique pour serre-têtes VeriShield^{MC} de Howard Leight^{MC}

N° SAP	N° Produit	Fabricant	Quantité
11351150	1035136-VS	HONEYWELL	



Honeywell

Cache-oreilles passifs diélectriques VeriShield^{MC} série 100 de Howard Leight^{MC}, Positions multiples, 30 NRR dB

Certification: 30 dB. Classe AL CSA

N° SAP	N° Produit	Fabricant	Quantité
11167390	1035187-VS	HONEYWELL	



Honeywell

Cache-oreilles passifs diélectriques VeriShield^{MC} série 100 de Howard Leight^{MC}, Fixation pour casque

Certification: 23 dB. Classe A CSA

N° SAP	N° Produit	Fabricant	Quantité
11171062	1035200-VS	HONEYWELL	



Honeywell

Cache-oreilles passifs diélectriques VeriShield^{MC} série 100 de Howard Leight^{MC}, Fixation pour casque

Certification: 25 dB. Classe A CSA

N° SAP	N° Produit	Fabricant	Quantité
11349901	1035201-VS	HONEYWELL	



Honeywell

Serre-tête QM24+ de Howard Leight^{MC}, Positions multiples

Certification: 25 dB. Classe A CSA

N° SAP	N° Produit	Fabricant	Quantité
11126096	QM24PLUS	HONEYWELL	

Coquilles et accessoires



Honeywell

Collerettes absorbantes pour Cache-Oreilles

N° SAP	N° Produit	Fabricant	Quantité
11218588	1000365	HONEYWELL	20 paquets de 5 paires par boîte



Honeywell

Manchon de serre-tête Optisorb^{MD} de Howard Leight^{MC}

N° SAP	N° Produit	Fabricant	Quantité
11176035	OPSB	HONEYWELL	50 paires/boite



Honeywell

Système pour tester l'ajustement des bouchons d'oreille VeriPRO^{MD} de Howard Leight^{MC}

N° SAP	N° Produit	Fabricant	Quantité
11348612	VERIPRO	HONEYWELL	



Honeywell

Cache-oreilles passifs VeriShield^{MC} série 100 de Howard Leight^{MC}, Fixation pour casque

Certification: 27 dB. Classe AL CSA

N° SAP	N° Produit	Fabricant	Quantité
11175183	1035124-VS	HONEYWELL	

Systemes de communication



3M

Bouchons d'oreilles électroniques Peltor^{MC}, Paire - Boîtier en plastique, 23 dB NRR, Grand/Moyen/Petit

Certification: 23 dB. Classe AL de la CSA

N° SAP	N° Produit	Fabricant	Quantité
11346236	EEP-100	3M	



3M

Casque radio bidirectionnel Lite Com Plus de Peltor^{MC}, Style Bandeau, 25 dB

Certification: 25 dB, classe A de la CSA

N° SAP	N° Produit	Fabricant	Quantité
11307825	MT7H7A4612-CA	3M	



3M

Casque d'écoute avec fonction dépendante du niveau et connectivité Bluetooth® ProTac WS PELTOR^{MC} 3M^{MC}, serre-tête, jaune

Certification: 26 dB, classe A

N° SAP	N° Produit	Fabricant	Quantité
11348876	MT15H7AWS6-WS	3M	



3M

Casque d'écoute CH-3 PELTOR^{MC} 3M^{MC}, avec bouton PTT, jaune, monté sur casque de protection, FLX2 permet une connexion facile et fiable à un large éventail d'appareils portatifs

Certification: 30 dB, classe A

N° SAP	N° Produit	Fabricant	Quantité
11355479	MT74H52P3E-111	3M	

Protection respiratoire

Masques jetables	80-85
Masques, filtres et cartouches	86-100
Accessoires et nettoyants	101-102
Respirateurs à air propulsé	103-106
Respirateurs à adduction	107-108



Masques jetables

3M

**Respirateur contre les particules
3M(MC), N95, 8110S, petit**

N° SAP	N° Produit	Fabricant	Quantité
11173089	8110S	3M	20/bte

3M

**Respirateur contre les particules
3M(MC), N95, 8200**

N° SAP	N° Produit	Fabricant	Quantité
11197526	8200	3M	20/bte

3M

**Respirateur contre les particules
3M(MC), N95, 8210**

Certification: Certifié NIOSH

N° SAP	N° Produit	Fabricant	Quantité
11168400	8210	3M	20/bte

3M

**Respirateur contre les particules
3M(MC), N95, 8210+**

Certification: Certifié NIOSH

N° SAP	N° Produit	Fabricant	Quantité
11195909	8210+	3M	20/bte

3M

**Respirateur contre les particules
3M(MC), N95, 8210V**

Certification: Certifié NIOSH

N° SAP	N° Produit	Fabricant	Quantité
11250769	8210V	3M	10/bte

3M

**Respirateur contre les particules de soudage
3M(MC), N95, 8212**

Certification: Certifié NIOSH

N° SAP	N° Produit	Fabricant	Quantité
11185438	8212	3M	10/bte

Masques jetables

3M

Respirateur contre les particules 3M^{MC}, N95, 8214

Certification: Certifié NIOSH

N° SAP	N° Produit	Fabricant	Quantité
11173090	8214	3M	10/bte

3M

Respirateur contre les particules 3M^{MC}, N100, 8233

Certification: Certifié NIOSH

N° SAP	N° Produit	Fabricant	Quantité
11005878	8233	3M	à unité, 20/bte

3M

Respirateur contre les particules 3M^{MC}, R95, 8246

Certification: Certifié NIOSH

N° SAP	N° Produit	Fabricant	Quantité
11188679	8246	3M	20/bte

3M

Respirateur contre les particules 3M^{MC}, R95, 8247

Certification: Certifié NIOSH

N° SAP	N° Produit	Fabricant	Quantité
11173091	8247	3M	20/bte

3M

Respirateur contre les particules 3M^{MC}, P95, 8271

Certification: Certifié NIOSH

N° SAP	N° Produit	Fabricant	Quantité
11173092	8271	3M	10/bte

3M

Respirateur contre les particules 3M^{MC}, P100, 8293, 1/sac

Certification: Certifié NIOSH

N° SAP	N° Produit	Fabricant	Quantité
11139697	8293	3M	à unité, 20/bte

Masques jetables



3M

Respirateur contre les particules 3M(MC), N95, 8511

Certification: Certifié NIOSH

N° SAP	N° Produit	Fabricant	Quantité
11173093	8511	3M	10/bte



3M

Respirateur contre les particules de soudage 3M(MC), N95, 8515

Certification: Certifié NIOSH

N° SAP	N° Produit	Fabricant	Quantité
11173095	8515	3M	10/bte



3M

Respirateur contre les particules 3M(MC), P95, 8576

Certification: Certifié NIOSH

N° SAP	N° Produit	Fabricant	Quantité
11173096	8576	3M	10/bte



3M

Respirateur contre les particules 3M(MC), P95, 8577

Certification: Certifié NIOSH

N° SAP	N° Produit	Fabricant	Quantité
11173097	8577	3M	10/bte

Masques jetables



3M

Respirateur contre les particules VFlex(MC) 3M(MC), N95, 9105, standard

Certification: Certifié NIOSH

N° SAP	N° Produit	Fabricant	Quantité
11350988	9105	3M	50/bte



3M

Respirateur contre les particules N95 9205+ AuraMC 3MMC

Certification: Certifié NIOSH

N° SAP	N° Produit	Fabricant	Quantité
11353921	9205+	3M	440/caisse



3M

Respirateur contre les particules Aura(MC) 3M(MC), N95, 9210+

Certification: Certifié NIOSH

N° SAP	N° Produit	Fabricant	Quantité
11288253	9210+	3M	20/bte



3M

Respirateur contre les particules Aura(MC) 3M(MC), N95, 9211+

Certification: Certifié NIOSH

N° SAP	N° Produit	Fabricant	Quantité
11274013	9211+	3M	

Masques jetables



Honeywell

Respirateur à embout buccal pour évacuation rapide offrant une protection contre les gaz acides

Certification: Homologué NIOSH (pour sauvetage)

N° SAP	N° Produit	Fabricant	Quantité
11185063	7902	HONEYWELL	



Honeywell



Honeywell

Masques contre les poussières nuisibles, 50/BTE

N° SAP	N° Produit	Fabricant	Quantité
11265641	14110094CC	HONEYWELL	50/BTE

HONEYWELL Respirateur ONE FIT contre les particules, N95, 20/BTE

N° SAP	N° Produit	Fabricant	Quantité
11263024	14110444	HONEYWELL	20/BTE

Masques jetables

MOLDEX



Respirateurs contre les particules 2200, N95, Certifié NIOSH, Grand/Moyen

Certification: ANSI/ISEA 110-2009 SECTION 7.11.1

N° SAP	N° Produit	Fabricant	Quantité
11168225	2200N95	MOLDEX	20/bte

MOLDEX



Respirateurs contre les particules 2300 avec valve d'exhalation, N95, Certifié NIOSH, Grand/Moyen

Certification: ANSI/ISEA 110-2009 SECTION 7.11.1

N° SAP	N° Produit	Fabricant	Quantité
11168226	2300N95	MOLDEX	10/bte

MOLDEX



Respirateurs contre les particules 2310 avec valve d'exhalation, N99, Certifié NIOSH, Grand/Moyen

Certification: ANSI/ISEA 110-2009 SECTION 7.11.1

N° SAP	N° Produit	Fabricant	Quantité
11204162	2310N99	MOLDEX	10/bte

MOLDEX



Respirateur contre les particules et vapeurs organiques 2400 avec valve d'exhalation, N95, Certifié NIOSH, Grand/Moyen

Certification: ANSI/ISEA 110-2009 SECTION 7.11.1

N° SAP	N° Produit	Fabricant	Quantité
11236830	2400N95	MOLDEX	10/bte

Masques, Filtres et Cartouches

3M

Respirateur réutilisable à demi-masque 3M^{MC}, Série 6000



- Cette série allie confort et commodité
- Masque léger, souple et confortable avec sangles du serre-nuque faciles à ajuster
- Homologué par le NIOSH pour les systèmes d'épuration d'air à pression négative et les systèmes à deux arrivées d'air
- Peut être démonté, nettoyé et réutilisé
- Grâce aux cartouches et aux filtres remplaçables, le demi-masque peut être réutilisé à des fins d'économies
- Toujours utiliser les Respirateurs à demi-masque 3MMC avec les bonnes cartouches de protection respiratoire"

Certification: Homologué par le NIOSH

N° SAP	N° Produit	Fabricant	Taille
11003832	6100	3M	P
11168399	6200	3M	M
11003835	6300	3M	G

3M

Respirateur réutilisable à demi-masque 3M^{MC}, avec mécanisme de bascule Quick-Latch, 6500QL, Silicone



- Attache rapide qui facilite la mise en place et le retrait lorsqu'on entre et sort des zones contaminées
- La membrane d'étanchéité faciale en silicone souple, mais ferme procure confort, durabilité et stabilité
- Le raccord à baïonnette est compatible avec toutes les
- Cartouches et tous les Filtres à baïonnette 3M^{MC}
- Comporte moins de pièces et d'interstices, ce qui simplifie le nettoyage et l'entretien
- Comprend la Soupape d'exhalation Cool Flow^{MC} 3M^{MC} qui améliore le confort en réduisant la chaleur et l'humidité
- Conserve sa forme dans les environnements très chauds
- Toujours utiliser les Respirateurs à demi-masque 3M^{MC} avec les bonnes cartouches de protection respiratoire
- La conception mince du respirateur à demi-masque offre un champ de vision plus grand et est davantage compatible avec les écrans utilisés pour le soudage et le meulage

Certification: Homologué par le NIOSH

N° SAP	N° Produit	Fabricant	Taille
11271704	6501QL	3M	P
11271703	6502QL	3M	M
11271702	6503QL	3M	G

Découvrez le Respirateur réutilisable à demi-masque Secure Click^{MC} 3M^{MC}

Conçu avec des fonctions intuitives, le Respirateur réutilisable à demi-masque Secure Click^{MC} 3M^{MC} de Série HF-800 protège les travailleurs contre les particules et un grand nombre de gaz et de vapeurs lorsqu'il est utilisé avec des Filtrés et des Cartouches Secure Click^{MC} 3M^{MC}.

Nouveau

Membrane phonique

Conçue pour aider à faciliter la communication en travaillant.

Nouveau

Joint facial en silicone Flex-Joint

Procure une sensation plus douce pour un confort accru sur le visage de l'utilisateur.

Nouveau

Connexion de filtre et de cartouche unique

Se met en place par enclenchement pour un assemblage intuitif.

Nouveau

Boucle facile à ajuster

Réglage simple dans les deux sens : tirer sur les sangles pour serrer, appuyer sur les ailes pour desserrer.

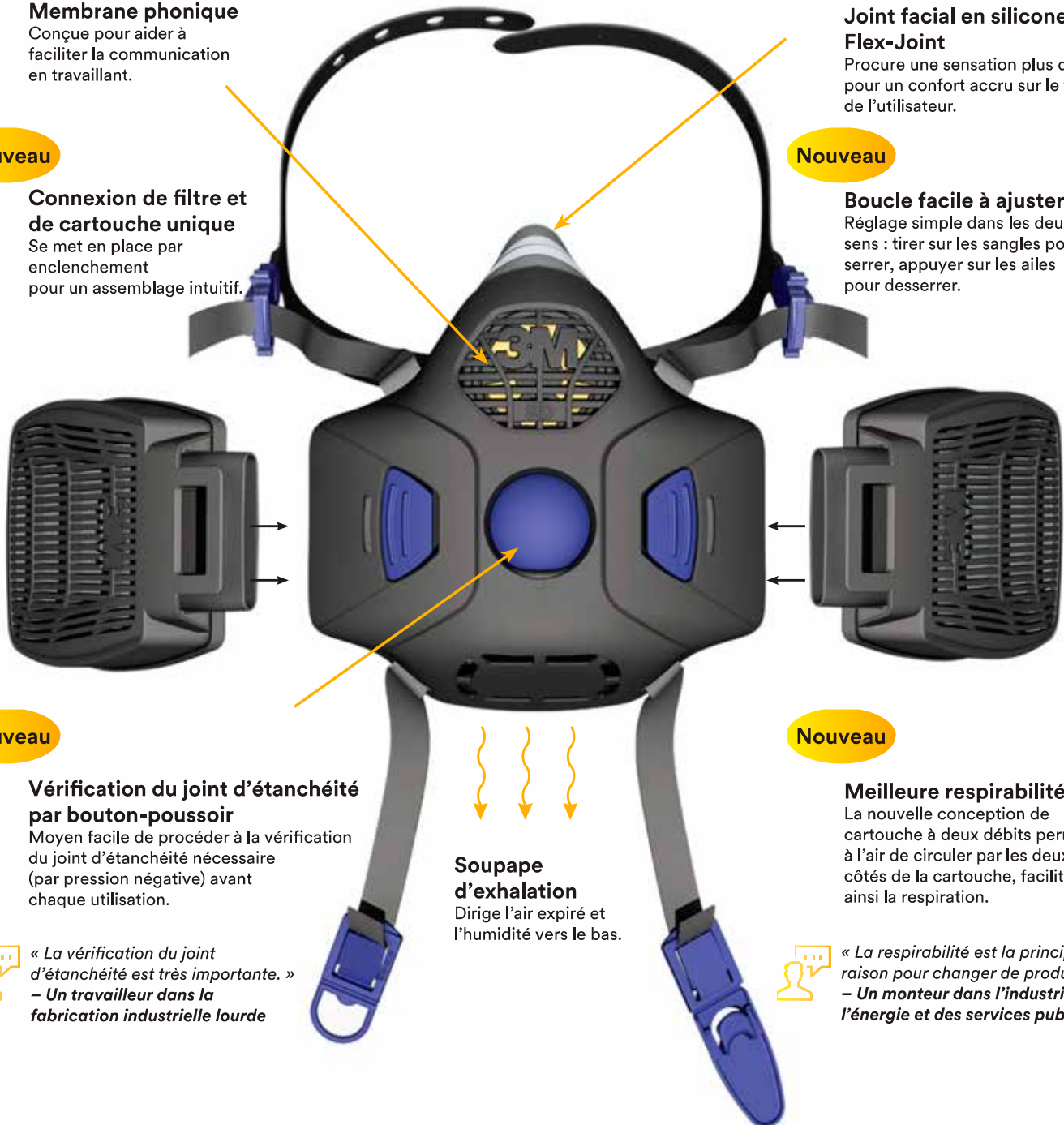

Nouveau

Vérification du joint d'étanchéité par bouton-poussoir

Moyen facile de procéder à la vérification du joint d'étanchéité nécessaire (par pression négative) avant chaque utilisation.

Nouveau

Meilleure respirabilité :

La nouvelle conception de cartouche à deux débits permet à l'air de circuler par les deux côtés de la cartouche, facilitant ainsi la respiration.



« La vérification du joint d'étanchéité est très importante. »
– Un travailleur dans la fabrication industrielle lourde



« La respirabilité est la principale raison pour changer de produit. »
– Un monteur dans l'industrie de l'énergie et des services publics

Masques, Filtres et Cartouches



3M

Respirateur réutilisable à demi-masque avec membrane phonique HF-800SD Secure Click^{MC} 3M^{MC}

- Connexion de filtre et de cartouche unique se met en place par enclenchement pour un assemblage intuitif
 - La nouvelle conception de cartouche à deux débits permet à l'air de circuler par les deux côtés de la cartouche, facilitant ainsi la respiration
 - Membrane phonique conçue pour aider à faciliter la communication en travaillant
 - Vérification du joint d'étanchéité par bouton-poussoir - Moyen facile de procéder à la vérification du joint d'étanchéité nécessaire (par pression négative) avant chaque utilisation
 - La membrane d'étanchéité faciale en silicone avec pont flexible breveté pour le nez offre une sensation plus douce pour un confort accru sur le visage de l'utilisateur
 - Boucles de coiffe à réglage facile – tirez sur les sangles pour les serrer, appuyez sur les boucles pour les desserrer
 - Conception surmoulée pour un montage/démontage facile
 - La soupape d'exhalation dirige l'air expiré et l'humidité vers le bas
- Profitez d'une respirabilité et d'un confort accru grâce au premier système de cartouches à quatre débits au monde
- La conception mince du demi-masque offre un grand champ de vision et est compatible avec certains écrans des masques utilisés pour le soudage et le meulage

Certification: Z94.4 de la CSA

N° SAP	N° Produit	Fabricant	Taille
11348752	HF-801SD	3M	P
11348753	HF-801SD	3M	M
11348754	HF-803SD	3M	G



3M

Respirateur réutilisable à demi-masque 3M^{MC} de Série 7500

- Matériau en silicone de pointe pour un confort et une durabilité accrus
- La Soupape d'exhalation Cool Flow^{MC} 3MMC permet de respirer plus facilement et de rester plus confortablement au frais et au sec
- Le harnais de tête à double mode s'ajuste aisément, afin que les utilisateurs puissent porter le respirateur en mode standard ou abaissé
- Couvercle de soupape d'exhalation rigide
- Utiliser avec les Cartouches 3MMC de Série 6000, les Filtres 3MMC des Séries 2000, 2200, 7000 ou 5000 ou les Systèmes à deux arrivées d'air 3MMC
- harnais de tête et pièces de rechange offerts
- Toujours utiliser les Respirateurs à demi-masque 3MMC avec les bonnes cartouches de protection respiratoire

Certification: Homologué par le NIOSH

N° SAP	N° Produit	Fabricant	Taille
11173064	7501	3M	P
11173065	7502	3M	M
11173066	7503	3M	G

Masques, Filtres et Cartouches



3M

Respirateur réutilisable à masque complet 3M^{MC}, série 6000

- Conception légère et équilibrée avec membrane d'étanchéité faciale en silicone pour un confort, une durabilité et une facilité de nettoyage accrus
- La grande lentille offre un vaste champ de vision pour une excellente visibilité
- Adaptateur central unique dirigeant l'air expiré et l'humidité vers le bas, contribuant à réduire la quantité de débris qui se dépose sur la soupape et permettant un nettoyage rapide et facile
- Soupape d'exhalation Cool FlowMC 3MMC pour un confort plus frais et plus sec
- Offert en versions respirateur d'épuration d'air, respirateur à adduction d'air et respirateur d'épuration d'air propulsé
- Parmi les nombreux respirateurs 3M, les respirateurs à masque complet constituent un outil auquel l'industrie fait confiance; ils sont compatibles avec les ensembles respirateur d'épuration d'air propulsé et à adduction d'air

Certification: Homologué par le NIOSH



3M

Respirateur réutilisable à masque complet Ultimate FX 3M^{MC}, FF-400

- La conception de masque complet en silicone offre confort, durabilité et facilité de nettoyage
- La grande lentille offre un vaste champ de vision pour une excellente visibilité
- Soupape d'exhalation Cool FlowMC 3MMC pour un confort plus frais et plus sec
- La membrane phonique passive améliore les communications
- La peinture de protection Scotchgard et le verre résistant aux taches permettent à certains liquides de perler sur la surface afin qu'on puisse les essuyer facilement
- Parmi la panoplie de respirateurs 3M, les respirateurs à masque complet constituent un outil auquel l'industrie fait confiance; ils sont également compatibles avec les ensembles respirateur à adduction d'air 3M

Certification: Homologué par le NIOSH

N° SAP	N° Produit	Fabricant	Taille
11139863	6700	3M	P
11003836	6800	3M	M
11003838	6900	3M	G

N° SAP	N° Produit	Fabricant	Taille
11213692	FF-401	3M	P
11213693	FF-402	3M	M
11213694	FF-403	3M	G

Masques, Filtres et Cartouches

3M

Filtre contre les particules P95 3M^{MC}

- Homologué par le NIOSH pour les environnements contenant certaines particules à base d'huile ou exemptes d'huile

Certification: Homologué par le NIOSH

N° SAP	N° Produit	Fabricant	Paire
11238122	2071	3M	50 paires/caisse

3M

Filtre contre les particules P95 3M^{MC}

- Homologué par le NIOSH pour les environnements contenant du fluorure d'hydrogène et certaines particules à base d'huile ou exemptes d'huile

Certification: Homologué par le NIOSH

N° SAP	N° Produit	Fabricant	Paire
11172995	2076HF	3M	50 paires/caisse

3M

Filtre contre les particules P95 3M^{MC}

- Homologué par le NIOSH pour les environnements contenant certaines particules à base d'huile ou exemptes d'huile
- Recommandé par 3M contre les concentrations nuisibles de vapeurs organiques et de gaz acides et contre les concentrations d'ozone jusqu'à 10 fois la limite d'exposition admissible de l'OSHA.

Certification: Homologué par le NIOSH

N° SAP	N° Produit	Fabricant	Paire
11238123	2078	3M	50 paires/caisse

3M

Filtre contre les particules P100 3M^{MC}

- Homologué par le NIOSH pour les environnements contenant certaines particules à base d'huile ou exemptes d'huile
- Fournit une protection respiratoire contre l'exposition au plomb, à l'amiante, au cadmium, à l'arsenic et au MDA.

Certification: Homologué par le NIOSH

N° SAP	N° Produit	Fabricant	Paire
11238124	2091	3M	50 paires/caisse

3M

Filtre contre les particules P100 3M^{MC}

- Homologué par le NIOSH pour les environnements contenant certaines particules à base d'huile ou exemptes d'huile
- Recommandé par 3M contre les concentrations nuisibles de gaz acides.

Certification: Homologué par le NIOSH

N° SAP	N° Produit	Fabricant	Paire
11172996	2096	3M	50 paires/caisse

3M

Filtre contre les particules P100 3M^{MC}

- Homologué par le NIOSH pour les environnements contenant certaines particules à base d'huile ou exemptes d'huile
- Recommandé par 3M contre les concentrations nuisibles de vapeurs organiques et contre les concentrations d'ozone jusqu'à 10 fois la limite d'exposition admissible de l'OSHA

Certification: Homologué par le NIOSH

N° SAP	N° Produit	Fabricant	Paire
11238126	2097	3M	50 paires/caisse

Masques, Filtres et Cartouches

3M

Filtre perfectionné contre les particules P100 3M^{MC}

- Conçu pour faciliter la respiration et durer plus longtemps
- Homologué par le NIOSH contre certaines particules à base d'huile et exemptes d'huile

Certification: Homologué par le NIOSH

N° SAP	N° Produit	Fabricant	Paire
11172996	2291-P100	3M	50 paires/caisse

3M

Filtre perfectionné contre les particules P100 3M^{MC}

- Homologué par le NIOSH pour les environnements contenant certaines particules à base d'huile et exemptes d'huile pour la protection contre les concentrations nuisibles de gaz acides

Certification: Homologué par le NIOSH

N° SAP	N° Produit	Fabricant	Paire
11238126	2296-P100	3M	50 paires/caisse

3M

Filtre perfectionné contre les particules P100 3M^{MC}

- Homologué par le NIOSH pour les environnements contenant certaines particules à base d'huile et exemptes d'huile pour la protection contre les concentrations nuisibles de vapeurs organiques.

Certification: Homologué par le NIOSH

N° SAP	N° Produit	Fabricant	Paire
11217770	2297-P100	3M	50 paires/caisse

Masques, Filtres et Cartouches

3M

Filtre contre les particules P95 3M^{MC}

- Homologué par le NIOSH pour les environnements contenant certaines particules à base d'huile ou exemptes d'huile

Certification: Homologué par le NIOSH

N° SAP	N° Produit	Fabricant	10/bte
11004749	5P71	3M	10 boîtes/caisse

3M

Filtre contre les particules N95 3M^{MC}

- Homologué par le NIOSH pour les atmosphères contenant certaines particules exemptes d'huile

Certification: Homologué par le NIOSH

N° SAP	N° Produit	Fabricant	10/bte
11167628	5N11	3M	10 boîtes/caisse

3M

Adaptateur pour filtre 3M^{MC}

- Sert à fixer les Filtres contre les particules 3MMC des Séries 2000 et 7093 aux Respirateurs 3MMC de Série 5000 et aux Cartouches 3MMC de Série 6000 pour une variété d'applications

Certification: Homologué par le NIOSH

N° SAP	N° Produit	Fabricant	Unité
11193088	502	3M	20/boîte

3M

Dispositif de retenue de filtre 3M^{MC}, 5N11 et 5P71

Certification: Homologué par le NIOSH

N° SAP	N° Produit	Fabricant	Unité
11003825	501	3M	20/boîte

3M

Cartouche contre le fluorure d'hydrogène avec filtre P100 3M^{MC}

- Homologuée par le NIOSH et offre une protection contre le fluorure d'hydrogène et les particules à base d'huile et exemptes d'huile
- Elle fournit une protection contre les concentrations nuisibles* de vapeurs organiques et de gaz acides.

Certification: Homologué par le NIOSH

N° SAP	N° Produit	Fabricant	Paire
11291416	7093CB	3M	72 paires/caisse

3M

Filtre contre les particules P100 3M^{MC}

- Homologué par le NIOSH pour les environnements contenant certaines particules à base d'huile ou exemptes d'huile
- Convient à une variété d'applications, notamment le soudage, le brasage, le découpage au chalumeau, le coulage de métaux, le brasage tendre, ainsi que l'exposition au plomb, à l'amiante, au cadmium, à l'arsenic et au diamino-4,4' diphénylméthane (MDA).

Certification: Homologué par le NIOSH

N° SAP	N° Produit	Fabricant	Paire
11182371	7093B	3M	72 paires/caisse

Masques, Filtres et Cartouches

3M

Filtre contre les particules D3071 Secure Click^{MC} 3M^{MC}, P95

- Homologué par le NIOSH, protège contre certaines particules à base d'huile et exemptes d'huile

Certification: Homologué par le NIOSH

N° SAP	N° Produit	Fabricant	Paire
11348755	D3071	3M	50 paires/caisse

3M

Filtre contre les particules D3091 Secure Click^{MC} 3M^{MC}, P100

- Homologué par le NIOSH, protège contre certaines particules à base d'huile et exemptes d'huile

Certification: Homologué par le NIOSH

N° SAP	N° Produit	Fabricant	Paire
11348758	D3091	3M	50 paires/caisse

3M

D3096 Secure Click^{MC} 3M^{MC}, P100

- Filtre contre les particules avec protection contre les concentrations nuisibles de gaz acides
- Homologué par le NIOSH, protège contre les environnements contenant certaines particules à base d'huile ou exemptes d'huile.
- Il est également recommandé par 3M pour la protection contre les concentrations nuisibles de gaz acides

Certification: Homologué par le NIOSH

N° SAP	N° Produit	Fabricant	Paire
11348759	D3096	3M	50 paires/caisse

3M

D3076HF Secure Click^{MC} 3M^{MC}, P95/HF

- Cartouche contre les particules et le fluorure d'hydrogène avec protection contre les concentrations nuisibles de gaz acides
- homologuée par le NIOSH, protège contre le fluorure d'hydrogène et certaines particules à base d'huile ou exemptes d'huile

Certification: Homologué par le NIOSH

N° SAP	N° Produit	Fabricant	Paire
11348756	D3076HF	3M	50 paires/caisse

3M

D3078 Secure Click^{MC} 3M^{MC}, P95

- Filtre contre les particules avec protection contre les concentrations nuisibles de vapeurs organiques/gaz acides
- Homologué par le NIOSH protège contre les environnements contenant certaines particules à base d'huile ou exemptes d'huile
- Il est également recommandé par 3M contre les concentrations nuisibles de vapeurs organiques et de gaz acides et contre l'ozone jusqu'à 10 fois la limite d'exposition admissible.

Certification: Homologué par le NIOSH

N° SAP	N° Produit	Fabricant	Paire
11348757	D3078	3M	50 paires/caisse

3M

D3097 Secure Click^{MC} 3M^{MC}, P100

- Filtre contre les particules avec protection contre les concentrations nuisibles de vapeurs organiques
- Homologué par le NIOSH, protège contre les environnements contenant certaines particules à base d'huile ou exemptes d'huile
- Il est aussi recommandé par 3M pour la protection contre les concentrations nuisibles de vapeurs organiques et d'ozone jusqu'à 10 fois la limite d'exposition admissible.

Certification: Homologué par le NIOSH

N° SAP	N° Produit	Fabricant	Paire
11348760	D3097	3M	50 paires/caisse

Masques, Filtres et Cartouches

3M

Filtre contre les particules D7N11 Secure Click^{MC} 3M^{MC}, N95

- Homologué par le NIOSH permet le filtrage d'au moins 95 % des particules en suspension dans l'air, mais ne résiste pas à l'huile.

Certification: Homologué par le NIOSH

N° SAP	N° Produit	Fabricant	20/boite
11348761	D7N11	3M	10 boites/caisse

3M

Filtre contre les particules D7P71 Secure Click^{MC} 3M^{MC}, P95

- Homologué par le NIOSH permet le filtrage d'au moins 95 % des particules en suspension dans l'air, qu'elles soient à base d'huile ou exemptes d'huile.

Certification: Homologué par le NIOSH

N° SAP	N° Produit	Fabricant	20/boite
11348762	D7P71	3M	10 boites/caisse

3M

Dispositif de retenue de filtre D701 Secure Click^{MC} 3M^{MC}

- Conçu pour maintenir le Filtre contre les particules D7N11 Secure ClickMC 3MMC et le Filtre contre les particules D7P71 Secure ClickMC 3MMC sur les Cartouches Secure ClickMC 3MMC de Série D8000

Certification: Homologué par le NIOSH

N° SAP	N° Produit	Fabricant	Unité
11348763	D701	3M	100 unité/caisse

3M

Cartouche contre les vapeurs organiques 3M^{MC}, 6001

- Homologuée par le NIOSH contre certaines vapeurs organiques

Certification: Homologué par le NIOSH

N° SAP	N° Produit	Fabricant	Paire
11167600	6001	3M	30 paires/caisse

3M

Cartouche contre les gaz acides 3M^{MC}, 6002

- Homologuée par le NIOSH contre certains gaz acides

Certification: Homologué par le NIOSH

N° SAP	N° Produit	Fabricant	Paire
11238122	6002	3M	30 paires/caisse

Masques, Filtres et Cartouches



Cartouche contre les vapeurs organiques et les gaz acides 3M^{MC}, 6003

- Homologuée par le NIOSH pour la protection contre certaines vapeurs organiques ou les gaz acides

Certification: Homologué par le NIOSH

N° SAP	N° Produit	Fabricant	Paire
11238117	6003	3M	30 paires/caisse



Cartouche contre l'ammoniac et la méthylamine 3M^{MC}, 6004

- Homologuée par le NIOSH pour la protection contre l'ammoniac et la méthylamine

Certification: Homologué par le NIOSH

N° SAP	N° Produit	Fabricant	Paire
11171226	6004	3M	30 paires/caisse



Cartouche contre le formaldéhyde et les vapeurs organiques 3M^{MC}, 6005

- Homologuée par le NIOSH pour la protection contre certains types de formaldéhyde et certaines vapeurs organiques

Certification: Homologué par le NIOSH

N° SAP	N° Produit	Fabricant	Paire
11173039	6005	3M	30 paires/caisse



Cartouche contre les gaz multiples et les vapeurs organiques 3M^{MC}, 6006

- Homologuée par le NIOSH contre certaines vapeurs organiques, gaz acides, ammoniaque, méthylamine ou formaldéhyde

Certification: Homologué par le NIOSH

N° SAP	N° Produit	Fabricant	Paire
11238128	6006	3M	30 paires/caisse



Cartouche contre les vapeurs de mercure, le chlore ou le dioxyde de soufre 3M^{MC}, 6009S

- Homologuée par le NIOSH pour la protection contre les vapeurs de mercure, le chlore et le dioxyde de soufre

Certification: Homologué par le NIOSH

N° SAP	N° Produit	Fabricant	Paire
11195895	6009S	3M	30 paires/caisse

Masques, Filtres et Cartouches

3M

Cartouche contre les vapeurs organiques avec filtre P100 3M^{MC}, 60921

- Homologuée par le NIOSH contre certaines vapeurs organiques avec un filtre contre les particules P100

Certification: Homologué par le NIOSH

N° SAP	N° Produit	Fabricant	Paire
11238131	60921	3M	30 paires/caisse

3M

Cartouche contre les gaz acides avec filtre P100 3M^{MC}, 6092

- Homologuée par le NIOSH contre certaines vapeurs organiques et les particules

Certification: Homologué par le NIOSH

N° SAP	N° Produit	Fabricant	Paire
11173040	60922	3M	30 paires/caisse

3M

Cartouche contre les vapeurs organiques et les gaz acides avec filtre P100 3M^{MC}, 60923

- Homologuée par le NIOSH contre certaines vapeurs organiques, les gaz acides et les particules

Certification: Homologué par le NIOSH

N° SAP	N° Produit	Fabricant	Paire
11173041	60923	3M	30 paires/caisse

3M

Filtre contre l'ammoniac et la méthylamine avec filtre P100 3M^{MC}, 60924

- Homologuée par le NIOSH contre l'ammoniac et la méthylamine avec un filtre contre les particules P100

Certification: Homologué par le NIOSH

N° SAP	N° Produit	Fabricant	Paire
11195898	60924	3M	30 paires/caisse

3M

Cartouche contre le formaldéhyde et les vapeurs organiques avec filtre P100 3M^{MC}, 60925

- Homologuée par le NIOSH contre le formaldéhyde, certaines vapeurs organiques et les particules

Certification: Homologué par le NIOSH

N° SAP	N° Produit	Fabricant	Paire
11195899	60925	3M	30 paires/caisse

3M

Cartouche contre les gaz multiples et les vapeurs organiques avec filtre P100 3M^{MC}, 60926

- Homologuée par le NIOSH contre certaines vapeurs organiques, les gaz acides et les particules

Certification: Homologué par le NIOSH

N° SAP	N° Produit	Fabricant	Paire
11238132	60926	3M	30 paires/caisse

Masques, Filtres et Cartouches

3M

Cartouche contre les vapeurs organiques et les gaz acides à deux débits D8003 Secure Click^{MC} 3M^{MC}

- Homologuée par le NIOSH, protège contre certaines vapeurs organiques et certains gaz

Certification: Homologué par le NIOSH

N° SAP	N° Produit	Fabricant	Paire
11348765	D8003	3M	30 paires/caisse

3M

Cartouche contre les gaz multiples et les vapeurs organiques à deux débits D8006 Secure Click^{MC} 3M^{MC}

- Homologuée par le NIOSH, protège contre certaines vapeurs et certains gaz

Certification: Homologué par le NIOSH

N° SAP	N° Produit	Fabricant	Paire
11348766	D8006	3M	30 paires/caisse

3M

Cartouche/filtre contre les vapeurs organiques et les gaz acides à deux débits D80923 Secure Click^{MC} 3M^{MC}, P100

- Homologuée par le NIOSH, protège contre certaines vapeurs organiques et certains gaz jusqu'à 10 fois la limite d'exposition admissible

Certification: Homologué par le NIOSH

N° SAP	N° Produit	Fabricant	Paire
11348768	D80923	3M	30 paires/caisse

3M

Cartouche/filtre contre les gaz multiples et les vapeurs organiques à deux débits D80926 Secure Click^{MC} 3M^{MC}, P100

- Homologuée par le NIOSH, protège contre certaines vapeurs et certains gaz jusqu'à 10 fois la limite d'exposition admissible

Certification: Homologué par le NIOSH

N° SAP	N° Produit	Fabricant	Paire
11348769	D80926	3M	30 paires/caisse

3M

Cartouche contre les vapeurs organiques à deux débits D8001 Secure Click^{MC} 3M^{MC}

- Homologuée par le NIOSH pour offrir une protection contre certaines vapeurs organiques

Certification: Homologué par le NIOSH

N° SAP	N° Produit	Fabricant	Paire
11348764	D8001	3M	30 paires/caisse

3M

Cartouche/filtre contre les vapeurs organiques à deux débits D80921 Secure Click^{MC} 3M^{MC}

- Homologuée par le NIOSH, protège contre certaines vapeurs organiques et particules jusqu'à 10 fois la limite d'exposition admissible

Certification: Homologué par le NIOSH

N° SAP	N° Produit	Fabricant	Paire
11348767	D80921	3M	30 paires/caisse

Masques, Filtres et Cartouches



Honeywell

Respirateur à demi-masque à faible entretien North^{MD} série 5500, Élastomère

Certification: Homologué par le NIOSH

N° SAP	N° Produit	Fabricant	Taille
11173760	550030L	HONEYWELL	G
11173761	550030M	HONEYWELL	M
11173762	550030S	HONEYWELL	P



Honeywell

Respirateur à demi-masque North^{MD} série 7700, Silicone

Certification: Homologué par le NIOSH

N° SAP	N° Produit	Fabricant	Taille
11134176	770030L	HONEYWELL	G
11134177	770030M	HONEYWELL	M
11134178	770030S	HONEYWELL	P



Honeywell

Respirateur à masque complet à faible entretien série 5400 de North^{MD}, Élastomère

Certification: Homologué par le NIOSH

N° SAP	N° Produit	Fabricant	Taille
11150745	54001	HONEYWELL	M/G



Honeywell

Respirateur à masque complet North^{MD} série 7600, Silicone

Certification: Homologué par le NIOSH

N° SAP	N° Produit	Fabricant	Taille
11195915	760008AG	HONEYWELL	M/G
11195916	760008AS	HONEYWELL	P



Honeywell

Cartouche North^{MD} Vapeurs organiques

Certification: Homologué par le NIOSH

N° SAP	N° Produit	Fabricant	Paire
11175901	N75001L	HONEYWELL	18 paires/caisse



Honeywell

Cartouche North^{MD} Gaz acides

Certification: Homologué par le NIOSH

N° SAP	N° Produit	Fabricant	Paire
11009656	N75002L	HONEYWELL	18 paires/caisse

Masques, Filtres et Cartouches



Honeywell

Cartouche North^{MD} Vapeurs organiques/Gaz acides

Certification: Homologué par le NIOSH

N° SAP	N° Produit	Fabricant	Paire
11175903	N75003L	HONEYWELL	18 paires/caisse



Honeywell

Cartouche North^{MD} Ammoniac/Méthylamine

Certification: Homologué par le NIOSH

N° SAP	N° Produit	Fabricant	Paire
11009657	N75004L	HONEYWELL	18 paires/caisse



Honeywell

Cartouche North^{MD}

- Gaz multiples, vapeurs organiques, chlore, chlorure d'hydrogène, bisulfite, sulfure d'hydrogène, fluorure d'hydrogène, dioxyde de chlore, ammoniac, méthylamine, formaldéhyde

Certification: Homologué par le NIOSH

N° SAP	N° Produit	Fabricant	Paire
11174203	75SCL	HONEYWELL	12 paires/caisse



Honeywell

Filtres à coquille dure North^{MD} contre les particules, P100

Certification: Homologué par le NIOSH

N° SAP	N° Produit	Fabricant	Paire
11005592	7580P100L	HONEYWELL	



Honeywell

Cartouche North^{MD} Vapeurs organiques, P100

Certification: Homologué par le NIOSH

N° SAP	N° Produit	Fabricant	Paire
11009658	7581P100L	HONEYWELL	12 paires/caisse



Honeywell

Cartouche North^{MD} Vapeurs organiques/Gaz acides, P100

Certification: Homologué par le NIOSH

N° SAP	N° Produit	Fabricant	Paire
11005593	7583P100L	HONEYWELL	12 paires/caisse

Masques, Filtres et Cartouches



Honeywell

Cartouche North^{MD}

- Gaz multiples, vapeurs organiques, chlore, chlorure d'hydrogène, bisulfite, sulfure d'hydrogène, fluorure d'hydrogène, dioxyde de chlore, ammoniac, méthylamine, formaldéhyde, filtre P100 contre les particules

Certification: Homologué par le NIOSH

N° SAP	N° Produit	Fabricant	Paire
11238295	75SCP100L	HONEYWELL	12 paires/caisse

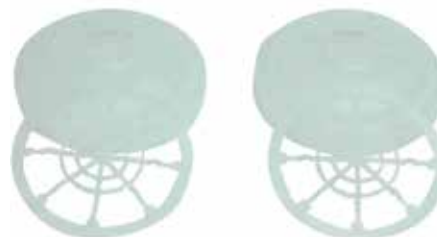

Honeywell

Couvre-filtre North^{MD}

Certification: Homologué par le NIOSH

N° SAP	N° Produit	Fabricant	Paire
11265449	N750036	HONEYWELL	10 paires/caisse



Honeywell

Filtres pour respirateur North^{MD} contre les particules, P100

Certification: Homologué par le NIOSH

N° SAP	N° Produit	Fabricant	Paire
11153550	75FFP100	HONEYWELL	50 paires/caisse



Honeywell

Filtres pour respirateur North^{MD}, contre les particules, N95

Certification: Homologué par le NIOSH

N° SAP	N° Produit	Fabricant	10/pqt
11121195	7506N95	HONEYWELL	12 pqt/caisse



Honeywell

Filtres pour respirateur North^{MD}, contre les particules, N99

Certification: Homologué par le NIOSH

N° SAP	N° Produit	Fabricant	10/pqt
11210716	7506N99	HONEYWELL	12 pqt/caisse



Honeywell

Filtres pour respirateur North^{MD}, contre les particules, R95

Certification: Homologué par le NIOSH

N° SAP	N° Produit	Fabricant	10/pqt
11196485	7506R95	HONEYWELL	12 pqt/caisse

Accessoires et Nettoyants



3M

Chiffon de nettoyage sans alcool pour respirateur 3M^{MC}, 504

N° SAP	N° Produit	Fabricant	Quantité
11173010	504	3M	100/bte



3M

Appareil d'essai d'ajustement qualitatif 3M^{MC}, FT-10, solution sucrée

N° SAP	N° Produit	Fabricant	Quantité
11188981	FT-10	3M	



3M

Appareil d'essai d'ajustement qualitatif 3M^{MC}, FT-30, solution amère

N° SAP	N° Produit	Fabricant	Quantité
11187710	FT-30	3M	



ALLEGRO
INDUSTRIES

Tampons de nettoyage pour appareils respiratoires, avec alcool

N° SAP	N° Produit	Fabricant	Quantité
11219901	1001	ALLEGRO	100/bte



ALLEGRO
INDUSTRIES

Tampons de nettoyage pour appareils respiratoires, sans alcool

N° SAP	N° Produit	Fabricant	Quantité
11219905	3001	ALLEGRO	100/bte

Accessoires et Nettoyants



Honeywell

Sac de transport pour respirateurs à masque complet de NorthMD



Honeywell

Trousse d'essai d'ajustement qualitatif de fumée irritante Honeywell pour tout respirateur

N° SAP	N° Produit	Fabricant	Quantité
11196482	76BAG	HONEYWELL	

N° SAP	N° Produit	Fabricant	Quantité
11335045	7700-40	HONEYWELL	



Honeywell

Lingettes nettoyantes pour respirateur, avec alcool

N° SAP	N° Produit	Fabricant	Quantité
11005315	7003	HONEYWELL	100/bte



Honeywell

Lingettes nettoyantes pour respirateur, sans alcool

N° SAP	N° Produit	Fabricant	Quantité
11177310	7003A	HONEYWELL	100/bte

Respirateurs à air propulsé



3M

Trousse de respirateur d'épuration d'air propulsé à nettoyage facile.

L'ensemble comprend :

Ensemble cagoule S-655, Tuyau de respiration à longueur réglable BT-30, Respirateur d'épuration d'air propulsé TR-302N+, Ceinture facile à nettoyer TR-327, Pile haute capacité TR-332, Trousse de chargeur de pile TR-341N, Filtre à haute efficacité TR-3712N, Préfiltre TR-3600 et Débitmètre TR-971

Certification: NIOSH

N° SAP	N° Produit	Fabricant
11288806	TR-300N+ ECK	3M



3M

Trousse de respirateur d'épuration d'air propulsé pour l'industrie lourde.

L'ensemble comprend :

- Ensemble casque de protection pour
- respirateur M-307N+, Respirateur d'épuration
- d'air propulsé TR-302N+, Ceinture haute
- durabilité TR-326, Chargeur de pile TR-341N,
- Filtre TR-3712N, Pare-étincelles TR-362, Préfiltre
- TR-3600, Pile haute capacité TR-332, Tuyau de
- respiration résistant BT-40 et Débitmètre TR-971

Certification: NIOSH

N° SAP	N° Produit	Fabricant
11334601	TR-300N+ HIK	3M



3M

Trousse de respirateur d'épuration d'air propulsé pour industrie lourde Versaflo^{MC} 3M^{MC}

L'ensemble comprend :

Ensemble respirateur d'épuration d'air propulsé TR-602N, Pile haute capacité TR-632, Tuyau de respiration à longueur réglable BT-30, Ceinture à durabilité prolongée TR-626, Cartouche contre les vapeurs organiques et les gaz acides avec filtre à haute efficacité TR-6530N, Protège-filtre TR-6500, Chargeur pour une pile TR-641N, Débitmètre TR-971, Gaine de tuyau de respiration résistant aux températures élevées BT-926, deux Préfiltres TR-6600 et deux Pare-étincelles TR-662

Certification: NIOSH

N° SAP	N° Produit	Fabricant
11296822	TR-600-HIK	3M



3M

Ensemble respirateur d'épuration d'air propulsé Versaflo^{MC} 3M^{MC}

L'ensemble comprend :

- Tuyau de respiration BT-64
- Souffleur à moteur pour respirateur d'épuration d'air propulsé TR-602N
- Débitmètre TR-973
- Ceinture haute durabilité TR-626
- Pile standard TR-630
- Chargeur de pile standard TR-641N
- Préfiltre TR-6600
- Pare-étincelles/préfiltre TR-662
- 2 capuchons et 1 obturateur d'entreposage BT-953

Certification: NIOSH

N° SAP	N° Produit	Fabricant
11340319	TR-612N	3M

Respirateurs à air propulsé



3M

Trousse de respirateur d'épuration d'air propulsé pour l'industrie lourde Versaflo^{MC}

L'ensemble comprend :

- Ensemble casque de protection pour respirateur M-307 avec visière et membrane d'étanchéité faciale de qualité supérieure
- Ensemble respirateur d'épuration d'air propulsé à sécurité intrinsèque TR-802N
- Pile à sécurité intrinsèque TR-830
- Outil de fixation pour la pile TR-838
- Tuyau de respiration à longueur réglable BT-30
- Ceinture à durabilité prolongée TR-626
- Cartouche contre les vapeurs organiques et les gaz acides avec filtre à haute efficacité TR-6530N
- Protège-filtre TR-6500
- Chargeur pour une pile TR-641N
- Débitmètre TR-971
- Gaine de tuyau de respiration résistant aux températures élevées BT-926
- Deux Préfiltres TR-6600
- Deux Pare-étincelles TR-662
- Trousse d'entreposage et de nettoyage TR-653

Certification: NIOSH

N° SAP	N° Produit	Fabricant
11347127	TR-800-HIK	3M



3M

Respirateur d'épuration d'air propulsé Adflo^{MC} 3M^{MC}, avec masque pour soudeurs 9100-Air Speedglas^{MC} 3M^{MC}

- Un système de protection respiratoire haute efficacité contre les particules pour les soudeurs
- Léger et compact il est doté d'une pile ion-lithium. Filtre à lentille photosensible non compris

Certification: NIOSH

N° SAP	N° Produit	Fabricant
11357177	35-1101-00SW	3M



3M

Respirateur d'épuration d'air propulsé Adflo^{MC} 3M^{MC}, avec masque pour soudeurs Speedglas^{MC} 3M^{MC}, 9100-Air et filtre à lentille photosensible 3M^{MC}, 9100XXi

- Avec masque pour soudeurs Speedglas^{MC} 3MMC, 9100-Air et filtre à lentille photosensible 3MMC, 9100XXi
- Système de protection respiratoire compact et léger et éléments optiques de qualité tout-en-un
- Activation automatique instantanée
- Interface utilisateur facile à comprendre
- La fonction de retardement permet de régler le délai d'éclaircissement d'une teinte foncée à une teinte pâle
- Fenêtre de 7,1 x 10,6 cm (2,8 x 4,2 po)
- Le panneau avant argenté 9100XXi Speedglas^{MC} 3MMC loge les commandes externes, permettant ainsi un accès rapide et facile aux modes meulage et mémoire
- Sensibilité de détection de l'arc réglable
- Coiffe réglable offrant un confort accru et permettant la stabilité du masque et la répartition du poids
- Sac de rangement, casque de soudage et trousse de départ inclus

Certification: NIOSH

N° SAP	N° Produit	Fabricant
11317994	35-1101-30iSW-CA	3M



3M

Respirateur d'épuration d'air propulsé Adflo^{MC} 3M^{MC}, avec masque pour soudeurs Speedglas^{MC} 3M^{MC}, 9100 FX-Air

- Un système léger et compact qui comporte une pile au lithium-ion, un filtre à haute efficacité contre les particules et une large ceinture en cuir. Ensemble rabattable pour travaux de meulage et de préparation
- 20,3 cm x 10,7 cm (7,9 po x 4,2 po)
- Des alarmes sonore et visuelle se déclenchent lorsque la pile ou le débit d'air est faible
- Le filtre à haute efficacité contre les particules peut être combiné avec une cartouche Adflo^{MC} 3MMC (non comprise) pour une protection supplémentaire contre les vapeurs organiques, le dioxyde de soufre, le chlore et le chlorure d'hydrogène
- Lentilles latérales de teinte 5 accroissant la visibilité périphérique
- Coiffe réglable offrant un confort accru et permettant la stabilité du masque et la répartition du poids
- Filtre à lentille photosensible non compris - Compatible avec les filtres à lentille photosensible 9100V, 9100X et 9100XX Speedglas^{MC} 3MMC
- Lorsqu'il est utilisé avec un filtre à lentille photosensible Speedglas^{MC} 3MMC de série 9100 compatible, il s'agit d'un système homologué par le NIOSH conforme à la norme Z87.1-2010
- Sac de rangement et casque pour soudeur inclus

Certification: NIOSH

N° SAP	N° Produit	Fabricant
11290407	36-1101-00SW	3M

Respirateurs à air propulsé



3M

Respirateur d'épuration d'air propulsé Adflo^{MC} 3M^{MC}, avec masque pour soudeurs Speedglas^{MC} 3M^{MC}, 9100 MP

- Un système de protection respiratoire haute efficacité contre les particules pour les soudeurs. Léger et compact, il est doté d'un filtre à haute efficacité contre les particules, de protection pour le dessus de la tête, une lentille à vision périphérique accrue, une large ceinture en cuir et une pile ion-lithium. L'écran de soudage frontal rabattable est doté d'une visière de protection transparente à grand angle pour le meulage et l'installation. Filtre à lentille photosensible non compris. Ensemble rabattable pour travaux de meulage et de préparation
- Offre un facteur de protection caractéristique (FPC) de 25 lorsqu'il est utilisé avec un système homologué par le NIOSH
- Des alarmes sonore et visuelle se déclenchent lorsque la pile ou le débit d'air est faible
- Le filtre à haute efficacité contre les particules peut être combiné avec une cartouche AdfloMC 3MMC (non comprise) pour une protection supplémentaire contre les vapeurs organiques, le dioxyde de soufre, le chlore et le chlorure d'hydrogène
- Lentilles latérales de teinte 5 accroissant la visibilité périphérique
- Coiffe réglable offrant un confort accru et permettant la stabilité du masque et la répartition du poids
- Filtre à lentille photosensible non compris - Compatible avec les filtres à lentille photosensible 9100V, 9100X et 9100XX SpeedglasMC 3MMC
- Lorsqu'il est utilisé avec un filtre à lentille photosensible SpeedglasMC 3MMC de série 9100 compatible, il s'agit d'un système homologué par le NIOSH conforme aux exigences de la norme Z89.1-2009 relatives aux casques durs de type 1 et de classe G et conforme à la norme Z87.1-2010
- Sac de rangement et casque pour soudeur inclus

Certification: NIOSH

N° SAP	N° Produit	Fabricant
11325939	37-1101-00SW	3M



3M

Masque de soudeur de grand rendement G5-01 Speedglas^{MC} 3M^{MC}, avec Ensemble respirateur d'épuration d'air propulsé pour haute altitude Adflo^{MC} 3M^{MC}, sans Filtre à verre photosensible G5-01VC

- Utilise une technologie de nouvelle génération pour aider à fournir une protection dynamique pendant le soudage.
- La grande visière de protection transparente (104 x 170 mm) est recourbée, offrant d'excellents angles de vision vers le haut, le bas et la périphérie
- Un profil mince rend le Masque de soudeur de grand rendement G5-01 SpeedglasMC 3MMC léger et facile à utiliser dans des espaces de soudage étroits
- Le système est approuvé par le NIOSH et fournit un facteur de protection caractéristique (FPC) de 25 avec notre ensemble de Masque standard et un FPC pouvant atteindre jusqu'à 1 000 avec notre trousse offerte en option
- Avec le bon type de filtre et/ou de cartouche, l'Ensemble respirateur d'épuration d'air propulsé pour haute altitude AdfloMC 3MMC vous protège efficacement contre les particules et les gaz, le tout au moyen d'un seul système
- Pour un meilleur contrôle du confort, le Masque de soudeur de grand rendement G5-01 SpeedglasMC 3MMC vous permet d'orienter le débit d'air vers votre visage, votre visière ou quelque part entre les deux
- La trousse comprend un Ensemble Masque de soudeur G5-01 SpeedglasMC 3MMC, une pile au lithium-ion, un chargeur, un filtre à haute efficacité contre les particules, un préfiltre, un pare-étincelles, une large ceinture en cuir et un tuyau de respiration à ajustement automatique

Certification: NIOSH

N° SAP	N° Produit	Fabricant
11349221	46-1101-00	3M

Respirateurs à air propulsé



3M

Masque de soudeur de grand rendement G5-01 Speedglas^{MC} 3M^{MC}, avec Ensemble respirateur d'épuration d'air propulsé pour haute altitude Adflo^{MC} 3M^{MC}, Filtre à verre photosensible G5-01

- Permet aux soudeurs de bénéficier d'une protection respiratoire contre les particules à haute efficacité, dans une conception légère et compacte.
- La grande visière de protection transparente (104 x 170 mm) est recourbée, offrant d'excellents angles de vision vers le haut, le bas et la périphérie
- Un profil mince rend le Masque de soudeur de grand rendement G5-01 SpeedglasMC 3MMC léger et facile à utiliser dans des espaces de soudage étroits
- Le système est approuvé par le NIOSH et fournit un facteur de protection caractéristique (FPC) de 25 avec notre ensemble de Masque standard et un FPC pouvant atteindre jusqu'à 1 000 avec notre trousse offerte en option
- Avec le bon type de filtre et/ou de cartouche, l'Ensemble respirateur d'épuration d'air propulsé pour haute altitude AdfloMC 3MMC vous protège efficacement contre les particules et les gaz, le tout au moyen d'un seul système
- Pour un meilleur contrôle du confort, le Masque de soudeur de grand rendement G5-01 SpeedglasMC 3MMC vous permet d'orienter le débit d'air vers votre visage, votre visière ou quelque part entre les deux
- La trousse comprend un Ensemble Masque de soudeur G5-01 SpeedglasMC 3MMC, une pile au lithium-ion, un chargeur, un filtre à haute efficacité contre les particules, un préfiltre, un pare-étincelles, une large ceinture en cuir et un tuyau de respiration à ajustement automatique

Certification: NIOSH

N° SAP	N° Produit	Fabricant
11349049	46-1101-30i-CA	3M



3M

Masque de soudeur de grand rendement G5-01 Speedglas^{MC} 3M^{MC} avec Ensemble respirateur d'épuration d'air propulsé pour haute altitude Adflo^{MC} 3M^{MC}, Filtre à verre photosensible G5-01VC

- Utilise une technologie de nouvelle génération pour aider à fournir une protection dynamique pendant le soudage. La grande visière de protection transparente (104 x 170 mm) est recourbée, offrant d'excellents angles de vision vers le haut, le bas et la périphérie
- Un profil mince rend le Masque de soudeur de grand rendement G5-01 SpeedglasMC 3MMC léger et facile à utiliser dans des espaces de soudage étroits
- Le système est approuvé par le NIOSH et fournit un facteur de protection caractéristique (FPC) de 25 avec notre ensemble de Masque standard et un FPC pouvant atteindre jusqu'à 1 000 avec notre trousse offerte en option
- Avec le bon type de filtre et/ou de cartouche, l'Ensemble respirateur d'épuration d'air propulsé pour haute altitude AdfloMC 3MMC vous protège efficacement contre les particules et les gaz, le tout au moyen d'un seul système
- Pour un meilleur contrôle du confort, le Masque de soudeur de grand rendement G5-01 SpeedglasMC 3MMC vous permet d'orienter le débit d'air vers votre visage, votre visière ou quelque part entre les deux
- La trousse comprend un Ensemble Masque de soudeur G5-01 SpeedglasMC 3MMC, une pile au lithium-ion, un chargeur, un filtre à haute efficacité contre les particules, un préfiltre, un pare-étincelles, une large ceinture en cuir et un tuyau de respiration à ajustement automatique

Certification: NIOSH

N° SAP	N° Produit	Fabricant
11349220	46-1101-30IVC-CA	3M

Respirateurs à adduction d'air à ajustement lâche 3M^{MC}

Pièce faciale

Écrans faciaux pour respirateurs



9100 Air 25-0099-35SW
9100FX Air 26-0099-35SW
M-105
M-107

Casques durs pour respirateurs



M-305
M-307
9100 MP 27-0099-35SW

Casques pour respirateurs



M-405
M-407
L-901SG
L-905SG-F

Coiffe intégrée



S-103S – blanche, P/M
S-103L – blanche, M/G
S-133S – blanche, P/M
S-133L – blanche, M/G
S-133SB – bleue, P/M
S-133LB – bleue, M/G

Coiffe de qualité supérieure



S-403S – blanche, P/M
S-433S – blanche, P/M
S-533S – à durabilité prolongée, P/M
S-533L – à durabilité prolongée, M/G

S-655 – ensemble cagoule avec col intérieur
S-657 – ensemble cagoule avec bavette interne
S-757 – ensemble cagoule pour peintres avec bavette interne
Cagoule S-855 à coutures étanches Ensemble avec col
Cagoule S-857 à coutures étanches Ensemble avec bavette interne

Cagoules



H-411, H-412, H-421 et H-422
H-611
H-612

Raccord articulé à désenclenchement rapide



*Chaque Tuyau de respiration BT comprend un Adaptateur V-199

Tuyau de respiration

Dispositif de régulation d'air



V-100 Ensemble de refroidissement et de réchauffement Vortex
V-200 Ensemble de réchauffement Vortemp
V-300 Ensemble soupape de régulation d'air

Tuyau à adduction d'air



W-9435 – Tuyau haute pression de 0,95 cm (3/8 po) (7,6, 15,2 ou 30,5 m [25, 50 ou 100 pi])
W-2929 – Tuyau haute pression de 0,95 cm (3/8 po) (7,6, 15,2 ou 30,5 m [25, 50 ou 100 pi])

Panneaux de purification d'air portatif



256-02-00 avec filtration du monoxyde de carbone et détecteur de monoxyde de carbone (50 PCM)
Panneau W-2806 de 50 pi²/min sans détecteur de monoxyde de carbone
Remarque : Trousse de modification avec détecteur W-2808CO offerte



V-400 Ensemble connecteur basse pression



W-3020 – Tuyau basse pression de 1,3 cm (1/2 po) (7,6, 15,2 ou 30,5 m [25, 50 ou 100 pi])



Pompe à air ambiant 8050501

MISE EN GARDE Remarque : Une pièce faciale, un tuyau de respiration, une soupape de régulation d'air et un tuyau d'air comprimé sont des éléments obligatoires pour les systèmes homologués par le NIOSH. Une homologation du NIOSH qui figure sur les composants 3M indique qu'ils doivent être utilisés dans un système homologué conforme aux spécifications et aux restrictions de l'homologation en question. Le NIOSH homologue des ensembles complets seulement et non des sous-ensembles. *Il revient à l'employeur de s'assurer que l'air comprimé utilisé avec un système à adduction d'air satisfait aux exigences de la norme Z180.1 de la CSA.

Ces respirateurs réduisent l'exposition à certains contaminants en suspension dans l'air. Seules les personnes compétentes ayant suivi une formation adéquate sur l'utilisation et l'entretien des respirateurs à pression positive peuvent utiliser de tels respirateurs. Utiliser ces respirateurs uniquement en conformité avec les directives énoncées dans les manuels d'utilisation et d'entretien correspondants et avec les exigences de l'autorité compétente de sa région. L'utilisation des Respirateurs à pression positive 3M^{MC} par des personnes sans formation ou non qualifiées peut compromettre le rendement du produit et provoquer des problèmes de santé ou la mort. Pour une utilisation convenable, chaque utilisateur doit lire et comprendre le manuel d'utilisation. Pour obtenir de l'aide, communiquer avec le Centre de soutien et de service technique de 3M Canada au 1 800 267-4414.

Respirateurs à adduction d'air à ajustement serré 3M^{MC}

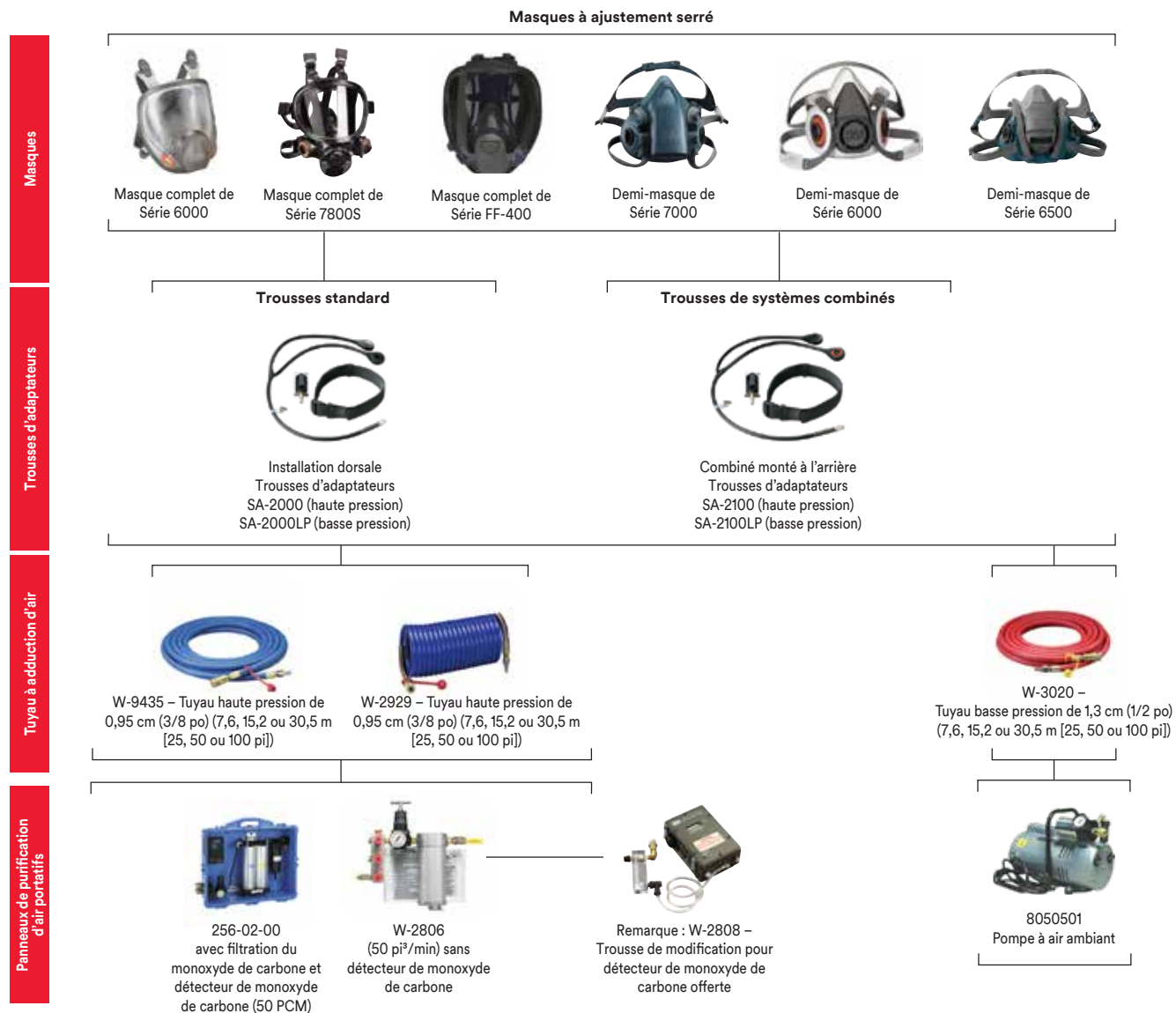

Pour être conformes au règlement 42 CFR 84, sous-paragraphe 84.150, du NIOSH régissant le débit minimal et maximal (170 à 425 L/min, 6 à 15 pi³/min standard), les dispositifs de régulation d'air homologués pour les pièces faciales de 3M doivent être utilisés selon la plage de pressions d'alimentation et les longueurs de tuyaux indiquées dans la section directives d'utilisation. Consulter les directives d'utilisation pour connaître les exigences relatives à la pression d'air comprimé.

Les Tuyaux W-3020 basse pression ne peuvent être utilisés qu'en longueur unique de 7,6, 15,2 ou 30,5 m (25, 50 ou 100 pi). Aucun raccord n'est permis. Consulter les directives d'utilisation pour connaître les exigences relatives à la pression d'air comprimé. La longueur utilisée du Tuyau d'air comprimé W-3020 dépend des spécifications de la pompe à air basse pression employée. Certaines pompes nécessitent une longueur minimale de tuyau de 15,2 ou 30,5 m (50 ou 100 pi) pour permettre un refroidissement suffisant de l'air réchauffé par le mécanisme de la pompe. Lire attentivement les directives d'utilisation de la pompe avant de choisir la longueur de Tuyau d'air comprimé W-3020 à utiliser. AUCUNE POMPE NE PEUT ÊTRE EMPLOYÉE SI ELLE RÉCHAUFFE L'AIR À PLUS DE 71 °C (160 °F) LORSQU'ELLE ENTRE DANS LE TUYAU D'AIR COMPRIMÉ W-3020. L'air à une température supérieure à 71 °C (160 °F) détériore le tuyau et diminue ainsi l'efficacité du respirateur et provoque des problèmes de santé ou la mort.

Les Tuyaux d'air comprimé haute pression W-2929 ne peuvent être utilisés qu'en longueur unique de 25, 50 ou 100 pi. Aucun raccord n'est permis. Consulter les directives d'utilisation pour connaître les exigences relatives à la pression d'air comprimé.

Les combinaisons de Tuyaux d'air comprimé W-9435 sont fondées sur le modèle de pièce faciale sélectionnée.

Pour les Pièces faciales 3M : Série L-501, L-503, L-505, L-701, L-703, L-705, L-901, L-905, Série 6000, 7800 et 7500.

Les homologations des Respirateurs à adduction d'air 3M^{MC} permettent de combiner jusqu'à trois Tuyaux W-9435 ou W-9445 de 30,5 m (100 pi). La longueur totale des tuyaux combinés ne peut dépasser 91,4 mètres (300 pieds). Les Tuyaux W-9435 et W-9445 de 7,6 ou 15,2 mètres (25 ou 50 pieds) ne peuvent être combinés. Consulter les directives d'utilisation pour connaître les exigences relatives à la pression d'air comprimé.

Pour toutes les autres pièces faciales homologuées :

Les homologations des Respirateurs à adduction d'air 3M^{MC} permettent de combiner jusqu'à trois Tuyaux W-9435 ou W-9445 (7,6, 15,2 et 30,5 m ou 25, 50 et 100 pi) jusqu'à concurrence de 91,4 m (300 pi). Consulter les directives d'utilisation pour connaître les exigences relatives à la pression d'air comprimé.

▲ MISE EN GARDE

Remarque : Une pièce faciale, un tuyau de respiration, une soupape de régulation d'air et un tuyau d'air comprimé sont des éléments obligatoires pour les systèmes homologués par le NIOSH. Une homologation du NIOSH qui figure sur les composants 3M indique qu'ils doivent être utilisés dans un système homologué conforme aux spécifications et aux restrictions de l'homologation en question. Le NIOSH homologue des ensembles complets seulement et non des sous-ensembles. *Il revient à l'employeur de s'assurer que l'air comprimé utilisé avec un système à adduction d'air satisfait aux exigences de la norme Z180.1 de la CSA.

Ces respirateurs réduisent l'exposition à certains contaminants en suspension dans l'air. Seules les personnes compétentes ayant suivi une formation adéquate sur l'utilisation et l'entretien des respirateurs à pression positive peuvent utiliser de tels respirateurs. Utiliser ces respirateurs uniquement en conformité avec les directives énoncées dans les manuels d'utilisation et d'entretien correspondants et avec les exigences de l'autorité compétente de sa région. L'utilisation des Respirateurs à pression positive 3M^{MC} par des personnes sans formation ou non qualifiées peut compromettre le rendement du produit et provoquer des problèmes de santé ou la mort. Pour une utilisation convenable, chaque utilisateur doit lire et comprendre le manuel d'utilisation. Pour obtenir de l'aide, communiquer avec le Centre de soutien et de service technique de 3M Canada au 1 800 267-4414.

Protection des mains

Gant femme	110-111
Textile	112-113
Gants en cuir	114-118
Gants de soudeur	119-126
Gants synthétiques	127-137
Gants jetables	138-140
Protection contre la chaleur	141
Protection contre le froid	142-147
Gants résistant aux coupures	148-153
Gants d'électricien	154-155
Opérations forestières	156



Gant femme

Inspecteur



Gant d'inspecteur crème (65% polyester et 35% coton). Paume et revers unique. Poignet de tricot lourd.



Gant d'inspecteur 100% nylon, blanc.

N° SAP	N° Produit	Taille
11167804	0003FKW	F

N° SAP	N° Produit	Taille
11168051	0003LN	F

Tout cuir

Soudeur assembleur



Gant en cuir de vache naturel (paume) et dos en cuir fendu, manchette de 4 pouces.



Gant en cuir fendu. Entièrement doublé de coton, pouce ailé. Longueur de 14 pouces.

N° SAP	N° Produit	Taille
11166219	851Y	F

N° SAP	N° Produit	Taille
11166525	14Y	F

Combiné cuir fendu et coton

Cuir fendu et coton



Gant en cuir fendu et coton. Paume doublée. Manchette laminée de 2½ pouces.



Gant en cuir de vache naturel grade industriel et coton. Manchette laminée de 2½ pouces.

N° SAP	N° Produit	Taille
11168457	148Y	F

N° SAP	N° Produit	Taille
11168538	1424Y	F

Gant femme

Mousse flanelle



Gant en cuir de vache fendu et dos de coton. Paume simple. Doublé mousse et flanelle. Manchette laminée de 2½ pouces.



N° SAP	N° Produit	Taille
11168581	148YFM	F

Doublé hiver cuir

Mouton synthétique



Gant cuir de porc et coton. Paume simple. Doublé en mouton synthétique. Manchette de 2½ pouces.

Thinsulate® de 3M



Gant cuir de vache et coton. Doublé 100g. de Thinsulate® et de flanelle. Paume simple. Manchette de 2½ pouces.

N° SAP	N° Produit	Taille
11168685	1311YBO	F

N° SAP	N° Produit	Taille
11168532	1502YTS	F

Doublé mousse et flanelle



Gant cuir vache et coton. Paume simple. Doublé de mousse et flanelle. Manchette de 2½ pouces.

Flanelle



Gant cuir de vache et coton. Paume simple. Entièrement doublé de flanelle. Manchette laminée de 2½ pouces.

N° SAP	N° Produit	Taille
11168506	1411YFM	F

N° SAP	N° Produit	Taille
11168474	1411YD	F

Textiles

Manutention générale



Gant 100% coton naturel 8 onces. Poignet de tricot. Pouce ailé. Modèle de type «clute».

N° SAP	N° Produit	Taille
11167084	3005L	G

Résistant au froid



Gant jersey de coton 100%. Poignet de tricot. Patron de type «clute».

N° SAP	N° Produit	Taille
11168453	318	G

Résistant au froid



Gant jersey de coton. Doublure en flanelle rouge.

N° SAP	N° Produit	Taille
11169055	338	G

Inspecteur



Gant d'inspecteur crème (65% polyester et 35% coton). Paume et revers unique. Poignet de tricot lourd.

N° SAP	N° Produit	Taille
11167805	0003HKW	G



Gant de parade en coton blanc. Filets sur le dessus de la main.

N° SAP	N° Produit	Taille
11168450	M0005S	P
11168449	M0005M	M
11168448	M0005L	G
11168451	M0005XL	TG



Gant d'inspecteur 100% nylon, blanc.

N° SAP	N° Produit	Taille
11168052	0003MN	G

Textiles

Manutention générale



Gant en tricot (60% polyester et 40% coton). Paume avec points de PVC. Antidérapant.



Gant en tricot (60% polyester et 40% coton). Paume et revers avec points de PVC. Ambidextre.

N° SAP	N° Produit	Taille
11168711	426M	M
11167085	426L	G
11168713	426XL	TG

N° SAP	N° Produit	Taille
11168741	426DDM	M
11168740	426DDL	G



Gant tricot de polyester avec nervures de PVC. Patron de type à enfiler. Ambidextre. (Brun)



Gant tricot de polyester avec nervures de PVC. Patron de type à enfiler. Ambidextre. (Jaune)

N° SAP	N° Produit	Taille
11168559	669B	G

N° SAP	N° Produit	Taille
11169058	669Y	G



Gant en tricot (60% polyester et 40% coton) Léger. Ambidextre. Couleur crème. ACIA



Gant en tricot (60% polyester et 40% coton) Léger. Ambidextre. Couleur blanc. ACIA

N° SAP	N° Produit	Taille
11169057	560XS	TP
11166528	560S	P
11166529	560M	M
11166527	560L	G
11317144	560XL	TG

N° SAP	N° Produit	Taille
11168446	561S	P
11168445	561M	M
11168444	561L	G
11168447	561XL	TG

Gants en cuir

Manutention générale



Gant en tricot (70% nylon et 30% polyester). Ambidextre. ACIA



Sure Grip® Gants économiques en tricot jauge 7 avec points de PVC des deux cotés de la main

N° SAP	N° Produit	Fabricant	Taille
11168682	660S		P
11168681	660M		M
11167086	660L		G
11168683	660XL		TG

N° SAP	N° Produit	Fabricant	Quantité	Taille
11176532	SQ2D-L	Superior Glove	12 paires/pqt	G



Gant en cuir fendu (paume) et coton (revers). Pouce droit. Poignet de tricot.



Gant en cuir fendu et coton. Paume à pièces multiples. Paume doublée. Manchette laminée de 2½ pouces.

N° SAP	N° Produit	Taille
11166512	130GANTEC	G

N° SAP	N° Produit	Taille
11166508	148TP	G



Gant en cuir fendu et coton. Paume doublée. Manchette laminée de 2½ pouces.



Gant en cuir fendu et coton vert. Paume doublée. Manchette caoutchoutée de 2½ pouces.

N° SAP	N° Produit	Taille
11166499	148	G

N° SAP	N° Produit	Taille
11167080	147V	G
11168456	147VXL	TG

Gants en cuir

Cuir fendu et coton



Gant cuir fendu et coton bleu, paume doublée. Manchette laminée de 2½ pouces. Idéal pour impression de logo.



Gant en cuir fendu vert et coton jaune. Paume doublée de coton. Manchette laminée de 2½ pouces. Idéal pour impression de logo. (Homme)

N° SAP

N° Produit

Taille

11169045

144B

G

N° SAP

N° Produit

Taille

11168557

145V

G



Gant en cuir fendu et coton. Paume doublée. Manchette caoutchoutée de 4 pouces.



Gant cuir fendu et de coton uni bleu, paume doublée. Manchette laminée de 2½ pouces. Qualité supérieure.

N° SAP

N° Produit

Taille

11169048

1484

G

N° SAP

N° Produit

Taille

11187233

144BL

G



Gant en cuir fendu et coton. Double paume. Double épaisseur aux extrémités des doigts. Manchette caoutchoutée de 2½ pouces.



Gant en cuir fendu et coton. Double paume et double doigts. Manchette caoutchoutée de 2½ pouces.

N° SAP

N° Produit

Taille

11169047

147DPD

G

N° SAP

N° Produit

Taille

11166513

147DDPD

G

Gants en cuir

Cuir fendu et coton



Gant en cuir fendu et coton. Double paume. Manchette caoutchoutée de 4 pouces.



Gant en cuir fendu et coton, double paume bleu, manchette caoutchoutée 2½ pouces.

N° SAP

N° Produit

Taille

11168564

1484DPXL

TG

N° SAP

N° Produit

Taille

11168731

147DPB

G



Gant en cuir fendu et coton. Double paume et double doigts intérieur. Cousu de fil de kevlar. Manchette caoutchoutée de 2½ pouces.



Gant en cuir fendu et coton de qualité supérieure. Double paume verte. Manchette caoutchoutée de 2½ pouces.

N° SAP

N° Produit

Taille

11169049

148IDDP

G

N° SAP

N° Produit

Taille

11168616

148WP

G

Double paume



Gant cuir fendu de qualité supérieure et coton. Paume doublée. Manchette caoutchoutée de 2½ pouces. Idéal pour impression de logo.



Gant en cuir fendu et coton. Double paume verte. Manchette caoutchoutée de 2½ pouces.

N° SAP

N° Produit

Taille

11167079

144GGANTEC

G

N° SAP

N° Produit

Taille

11167081

147DPV

G

Gants en cuir

Cuir de vache et coton



Gant en cuir de vache naturel et coton. Paume doublée. Manchette caoutchoutée de 4 pouces.



Gant en cuir de vache naturel et coton. Paume doublée. Élastique intérieur. Manchette laminée de 2½ pouces

N° SAP	N° Produit	Taille
11169044	1444L	G

N° SAP	N° Produit	Taille
11167544	1424LPIE	G



Gant en cuir de vache naturel de première qualité et coton. Paume doublée. Manchette caoutchoutée de 2½ pouces.



Gant en cuir de vache naturel et coton. Paume doublée à pièces multiples. Manchette laminée de 2½ pouces.

N° SAP	N° Produit	Taille
11167090	1501L	G
11168530	1501XL	TG
11331822	1501XXL	TTG

N° SAP	N° Produit	Taille
11168466	1400M	M
11167088	1400L	G
11168488	1400XL	TG



Gant en cuir de vache naturel grade industriel et coton. Manchette laminée de 2½ pouces.

Anti-vibration



Gant de cuir de chèvre, très souple avec coussin anti-vibration dans la paume.

N° SAP	N° Produit	Taille
11168539	1424S	P
11168537	1424M	M
11167089	1424L	G
11168540	1424XL	TG
11295428	1424XXL	TTG

N° SAP	N° Produit	Taille
11169063	AV101S	P
11169062	AV101M	M
11169061	AV101L	G
11169064	AV101XL	TG

Gants en cuir

Conducteur



Gant de cuir de vache, style conducteur, élastique au poignet.



Gant de cuir de chèvre, style conducteur, élastique au poignet.

N° SAP	N° Produit	Taille
11166515	177S	P
11166516	177M	M
11166514	177L	G
11166517	177XL	TG
11166518	177XXL	TTG

N° SAP	N° Produit	Taille
11168619	178S	P
11168618	178M	M
11168583	178L	G
11168620	178XL	TG
11168617	178XXL	TTG

Autres



Endura® Gants de conducteur résistants à l'impact en peau de chèvre traités par Oilbloc™



Endura® Gants d'ajusteur, Paume en Cuir fleur de vache, poignet de sécurité

N° SAP	N° Produit	Fabricant	Quantité	Taille
11335027	378GKVSBS	Superior Glove	12 paires/pqt	P
11296463	378GKVSBM	Superior Glove	12 paires/pqt	M
11296464	378GKVSL	Superior Glove	12 paires/pqt	G
11335028	378GKVSBXL	Superior Glove	12 paires/pqt	TG
11335029	378GKVSBXXL	Superior Glove	12 paires/pqt	TTG

N° SAP	N° Produit	Fabricant	Quantité	Taille
	76B-S	Superior Glove	12 paires/pqt	P
	76B-M	Superior Glove	12 paires/pqt	M
11027379	76B-L	Superior Glove	12 paires/pqt	G
11289600	76B-XL	Superior Glove	12 paires/pqt	TG
11342081	76B-XXL	Superior Glove	12 paires/pqt	TTG

Gants de soudeur

Soudeur assembleur



Gant en cuir de vache naturel (paume) et dos en cuir fendu. Non doublé. Manchette de 2 pouces



Gant en cuir fendu. Non doublé dans la paume. Manchette de 4 pouces.

N° SAP	N° Produit	Taille
11168527	852M	M
11168523	852L	G

N° SAP	N° Produit	Taille
11168196	51i	G



Gant en cuir fendu. Non doublé dans la paume. Manchette de 2 pouces.



Gant en cuir de vache naturel (paume) et dos en cuir fendu, cousu de fil de Kevlar. Double protection au pouce, index, paume et bout des doigts, manchette de 4 pouces

N° SAP	N° Produit	Taille
11168734	52i	G

N° SAP	N° Produit	Taille
11196313	K851DPD	G



Gant en cuir de vache naturel (paume) et dos en cuir fendu, cousu de fil de Kevlar, manchette de 4 pouces.



Gant en cuir de vache naturel (paume) et dos en cuir fendu, cousu de fil de Kevlar, manchette de 4 pouces.

N° SAP	N° Produit	Taille
11168780	K851M	M
11168779	K851L	G
11168781	K851XL	TG
11296447	K851XXL	TTG

N° SAP	N° Produit	Taille
11169060	851S	P
11169059	851M	M
11166505	851L	G
11168524	851XL	TG

Gants de soudeur

Soudeur assembleur



Gant en cuir de vache naturel. Non doublé. Manchette de 4 pouces.



Gant en cuir de chèvre. Non doublé. Courroie au pouce. Cousu de fil en kevlar.

N° SAP	N° Produit	Taille
11168491	151M	M
11168490	151L	G
11167735	151XL	TG

N° SAP	N° Produit	Taille
11166522	251S	P
11166523	251M	M
11166521	251L	G
11166524	251XL	TG



Gant en cuir de chèvre (paume) et dos en cuir fendu gris. Non doublé. Manchette de 4 pouces avec gousset.



Gant en cuir fendu, doublé coton, manchette de 5 pouces avec gousset.

N° SAP	N° Produit	Taille
11169830	254GL	G

N° SAP	N° Produit	Taille
11168777	M154LB	G



Gant en cuir de chevreuil fendu. Non doublé. Manchette de 4 pouces. Coutures en fil de kevlar. Courroie au pouce.



Gant en cuir de vache (paume), dos en cuir fendu, manchette de 5 pouces avec courroie ajustable.

N° SAP	N° Produit	Taille
11166501	51SS	P
11166503	51SM	M
11167082	51SL	G
11214594	51SXL	TG

N° SAP	N° Produit	Taille
11168494	M851S	P
11168493	M851M	M
11167152	M851L	G
11168495	M851XL	TG
11168492	M851XXL	TTG

Gants de soudeur

Soudeur assembleur



Gant en cuir de vache (paume), dos en cuir fendu, entièrement doublé de coton, manchette de 5 pouces avec courroie ajustable.



Gant en cuir de vache, dos en cuir fendu, doublure mousse et flanelle, manchette de 5 pouces, poignet tricot de kevlar.

N° SAP	N° Produit	Taille
11168630	M851DM	M
11168629	M851DL	G
11168633	M851DXL	TG

N° SAP	N° Produit	Taille
11168627	M851FMKL	G
11168625	M851FMKXL	TG
11168621	M851FMKXXL	TTG



Gant en cuir fendu. Entièrement doublé de coton, pouce ailé. Longueur de 14 pouces.



Gant en cuir fendu rouge de grade supérieur. Entièrement doublé de coton, Confection A1. Coutures en fil de kevlar. Longueur de 14 pouces.

N° SAP	N° Produit	Taille
11166500	14GANTEC	G

N° SAP	N° Produit	Taille
11169138	14R	G
11294577	14RXL	TG



Gant en cuir fendu. Entièrement doublé de coton, pouce ailé. Longueur de 14 pouces.



Gant en cuir fendu. Entièrement doublé de coton, coutures en fil de kevlar. Courroie au pouce. Longueur de 14 pouces.

N° SAP	N° Produit	Taille
11168783	14N	G

N° SAP	N° Produit	Taille
11168776	14KB	G

Gants de soudeur

Soudeur assembleur



Gant en cuir fendu.
Main gauche
seulement.
Entièrement doublé.
Coutures en fil de
kevlar. Longueur de
14 pouces.



Gant en cuir fendu
bleu, entièrement
doublé de coton,
coutures en fil de
kevlar. Longueur de
14 pouces

N° SAP	N° Produit	Taille
11168590	14KMG	G

N° SAP	N° Produit	Taille
11168589	K14B	G



Mitaine trois doigts
en cuir fendu gris.
Entièrement doublée
de coton. Longueur
de 14 pouces.



Mitaine trois doigts
en cuir rouge de
grade supérieur.
Confection A1.
Entièrement doublé
de coton. Coutures en
fil de kevlar. Longueur
de 14 pouces.

N° SAP	N° Produit	Taille
11166511	15	G

N° SAP	N° Produit	Taille
11168716	15R	G



Gant en cuir de vache
naturel. Paume non
doublée. Manchette
en cuir fendu de 6
pouces avec gousset.



Gant deluxe en cuir de
chevreuil, très souple,
cousu de fil de kevlar, ajusté,
allouant ainsi beaucoup de
sensibilité et de dextérité.
Pour travaux de soudure
de précisions.

N° SAP	N° Produit	Taille
11168511	M151EWM	M
11168081	M151EWL	G
11168512	M151EWXL	TG

N° SAP	N° Produit	Taille
11023136	LD335M	M
11023135	LD335L	G
11023137	LD335XL	TG

Gants de soudeur

Gants de soudeur assembleur



Mitaine de première qualité 3 doigts de cuir fendu, cousue de fil de kevlar, nervures de protection sur les coutures, confort inégalé, durabilité élevée.



Gant de première qualité 5 doigts de cuir fendu, cousue de fil de kevlar, nervures de protection sur les coutures, confort inégalé, durabilité élevée.

N° SAP

N° Produit

Taille

11025446

L501BS

G

N° SAP

N° Produit

Taille

11025467

L505BS

G



Mitaine 3 doigts de cuir fendu sélectionné, grand confort et sécuritaire pour la majorité des travaux de soudure.



Gant 5 doigts de cuir fendu sélectionné, grand confort et sécuritaire pour la majorité des travaux de soudure.

N° SAP

N° Produit

Taille

11036497

LS501

G

N° SAP

N° Produit

Taille

11036499

LS505

G



Gant en cuir de chèvre (paume) et dos en cuir fendu. Cousu de fil de Kevlar, manchette de 4 pouces.



Gant tig en cuir d'agneau, très ajusté. Procure une très grande dextérité et sensibilité. Idéal pour soudure de précision.

N° SAP

N° Produit

Taille

11226505

K854S

P

11226506

K854M

M

11226507

K854L

G

11226508

K854XL

TG

11226509

K854XXL

TTG

N° SAP

N° Produit

Taille

11037722

335STIGS

P

11037721

335STIGM

M

11037720

335STIGL

G

11037723

335STIGXL

TG

Gants de soudeur

Gants de soudeur assembleur



Gant cuir de vache renversé sélectionné, courroie au pouce, double protection sur le dessus de la main, cousu de fil de kevlar.



Gant de qualité supérieur en cuir d'agneau, renforcé sur l'index et le majeur. Cousu de fil de kevlar.

N° SAP	N° Produit	Taille
11152023	LDB335M	M
11152022	LDB335L	G
11152021	LDB335XL	TG

N° SAP	N° Produit	Taille
11319740	WG114	G

Cuir fendu



Gant de soudeur en cuir de chèvre avec paume résistante aux vibrations et cuir fendu au dos. Renfort au pouce et côté auriculaire. Doublé mousse flanelle.

N° SAP	N° Produit	Taille
11351162	255L	G
11351163	255XL	TG



Gants de soudage résistants à la chaleur, cuir de vache pleine fleur, dos aluminisé multi-couches PFR Rayon, doublé, Cousu avec du fil Kevlar



Gants de soudeur en cuir fendu noir et rouge, doublure de coton, 14", Coutures en Kevlar

N° SAP	N° Produit	Fabricant	Quantité	Taille
11251285	K2982-L	Lincoln Electric		G
11237155	K2982-XL	Lincoln Electric		TG

N° SAP	N° Produit	Fabricant	Quantité	Taille
11297077	K2979AL-L	Lincoln Electric		G

Gants de soudeur



Gant de métallurgiste Miller® (GRAND), cuir de grain supérieur durable, dos en élasthanne, poignet en néoprène avec fermeture Velcro, paume et le pouce renforcée



Gants de soudage MIG Miller®, Paume en cuir de vache, dos cuir fendu et doigts en cuir de chèvre paume rembourrée, coutures en kevlar

N° SAP	N° Produit	Fabricant	Quantité	Taille
11232746	251067-L	Miller Electric	6 paires/pqt	G/TG

N° SAP	N° Produit	Fabricant	Quantité	Taille
11278319	263333-L	Miller Electric	6 paires/pqt	G/TG



Gant de soudeur MIG/TIG Miller® Grand, paume en cuir de porc, dos en cuir fendu, double épaisseur paume et dos, coutures en kevlar



Gant de soudeur TIG Miller®, Grand, en cuir de chèvre et poignet en cuir fendu, coutures en kevlar

N° SAP	N° Produit	Fabricant	Quantité	Taille
11273542	263339-L	Miller Electric	6 paires/pqt	G/TG/TTG

N° SAP	N° Produit	Fabricant	Quantité	Taille
11272710	263348-L	Miller Electric	6 paires/pqt	P/M/G/TG



Gants de soudeur TIG/multitâches Miller® Large, en cuir de chèvre et cuir fendu, dos doublé en laine, coutures en Kevlar®

N° SAP	N° Produit	Fabricant	Quantité	Taille
11279043	263354-L	Miller Electric	6 paires/pqt	P/M/G/TG

Gants de soudeur



Endura® Gants de soudage TIG Endura® en peau de daim refendue, courroie aux pouces, Coutures en Kevlar®



Endura® Gant de soudure TIG Endura® ultrarésistant en peau de cheval, manchette de 4 po, cousu en Kevlar®

N° SAP	N° Produit	Fabricant	Taille
11023134	335DTIG-P	Superior Glove	P
11003345	335DTIG-M	Superior Glove	M
11003344	335DTIG-L	Superior Glove	G
11003348	335DTIG-XL	Superior Glove	TG

N° SAP	N° Produit	Fabricant	Taille
11280401	365HBR-S	Superior Glove	P
11023446	365HBR-M	Superior Glove	M
11003579	365HBR-L	Superior Glove	G
11304537	365HBR-XL	Superior Glove	TG



Endura® Gants de soudure TIG en peau de chèvre, Large manchette

N° SAP	N° Produit	Fabricant	Taille
11023514	370CTIG-S	Superior Glove	P
11023513	370CTIG-M	Superior Glove	M
11023512	370CTIG-L	Superior Glove	G
11023515	370CTIG-XL	Superior Glove	TG
11278633	370CTIG-XXL	Superior Glove	TTG

Gants Synthétiques

PVC supporté



Gant de caoutchouc noir,
18 pouces de long.



Gant paume enduit
de caoutchouc
naturel, manchette
de sécurité 2
pouces.

N° SAP	N° Produit	Taille
11168102	7078	G

N° SAP	N° Produit	Taille
11168722	8507	G



Gant enduit de PVC
jaune, doublure
interlock. Poignet
de tricot. Fini lisse.



Gant enduit
de PVC jaune.
Doublure
interlock.
Fini lisse.

N° SAP	N° Produit	Taille
11168710	7050	G

N° SAP	N° Produit	Longueur	Taille
11168703	7012	12" long	G
11168705	7060	14" long	TG



Gant enduit de
PVC vert. Double
trempage. Fini
rugueux. Doublure
de jersey de coton.

Nitrile supporté



Gant semi enduit
de nitrile. Doublure
jersey de coton.
Manchette de
sécurité.

N° SAP	N° Produit	Longueur	Taille
11167154	7072	12" long	G
11168704	7074	14" long	TG
11168706	7076	18" long	TTG

N° SAP	N° Produit	Taille
11166520	2767L	G

Gants Synthétiques

Nitrile supporté



Gant complètement enduit de nitrile. Doublure jersey de coton. Manchette de sécurité.

N° SAP	N° Produit	Taille
11167074	2785L	G

Nitrile sur nylon



Gant de nylon noir, paume enduite de nitrile gris.

N° SAP	N° Produit	Taille
11195613	3167	P
11195614	3168	M
11195615	3169	G
11195616	31610	TG
11195617	31611	TTG



Gant de nylon blanc, paume enduite de mousse de nitrile gris. ACIA

N° SAP	N° Produit	Taille
11167457	11807	P
11167456	11808	M
11167076	11809	G
11167458	118010	TG



Gant de nylon gris, paume enduite de mousse de nitrile noir. ACIA

N° SAP	N° Produit	Taille
11195458	11857	P
11195459	11858	M
11195520	11859	G
11195521	118510	TG

Nitrile sur nylon



Gant de nylon. Paume enduite de mousse AQUA PU et avec picots de nitrile. Qualité supérieure.

N° SAP	N° Produit	Taille
11214071	11908	M
11214072	11909	G
11214073	119010	TG
11214070	119011	TTG



Gant nylon enduit de mousse nitrile avec picots adhérent dans la paume.

N° SAP	N° Produit	Taille
11291851	11958	P
11291850	11959	M
11291852	119510	G
11291853	119511	TG
11291854	119512	TTG

Gants Synthétiques

Nitrile sur nylon



POUR ECRAN TACTILE

Gant nylon avec paume enduit en mousse NBR. Complètement pour écran tactile.

N° SAP	N° Produit	Taille
11307629	TSBR7	P
11307630	TSBR8	M
11307631	TSBR9	G
11307632	TSBR10	TG
11307633	TSBR11	TTG

Polyuréthane sur nylon



Gant paume enduite de polyuréthane sur tricot de nylon noir.

N° SAP	N° Produit	Taille
11209755	313IBS	P
11209756	313IBM	M
11209757	313IBL	G
11209758	313IBXL	TG

Latex sur tricot



Gant de tricot gris paume enduite de latex noir.

N° SAP	N° Produit	Taille
11193589	311S	P
11193590	311M	M
11193591	311L	G
11193592	311XL	TG

Mousse de latex sur tricot



Gant de tricot noir enduit de mousse de latex noir. Doublé.

N° SAP	N° Produit	Taille
11252292	80401S	P
11252293	80401M	M
11252294	80401L	G
11252295	80401XL	TG



Gant enduit de PVC. Isolant de mousse et flanelle. Souple et confortable. Poignet de tricot.

N° SAP	N° Produit	Taille
11168578	7091	G



Gant enduit de PVC orange. Isolant de mousse et flanelle. Manchette de sécurité caoutchoutée de 2½ pouces.

N° SAP	N° Produit	Taille
11167103	7093GANTEC	G

Gants Synthétiques

Ansell



Gant AlphaTec® Solvex®,
13" lo, Nitrile, 11 mils

N° SAP	N° Produit	Fabricant	Quantité	Taille
11336362	37-145-6	Ansell	12 paires/pqt	6
11167993	37-145-7	Ansell	12 paires/pqt	7
11172867	37-145-8	Ansell	12 paires/pqt	8
11172868	37-145-9	Ansell	12 paires/pqt	9
11172865	37-145-10	Ansell	12 paires/pqt	10
11172866	37-145-11	Ansell	12 paires/pqt	11

Ansell



Gant AlphaTec® Solvex®,
15" lo, Nitrile, 22 mils

N° SAP	N° Produit	Fabricant	Quantité	Taille
11172870	37-165-7	Ansell	12 paires/pqt	7
11172871	37-165-8	Ansell	12 paires/pqt	8
11172872	37-165-9	Ansell	12 paires/pqt	9
11172869	37-165-10	Ansell	12 paires/pqt	10
11167999	37-165-11	Ansell	12 paires/pqt	11

Ansell



Gant AlphaTec® Solvex®,
13" lo, Nitrile, 15 mils

N° SAP	N° Produit	Fabricant	Quantité	Taille
11172876	37-175-7	Ansell	12 paires/pqt	7
11172877	37-175-8	Ansell	12 paires/pqt	8
11172878	37-175-9	Ansell	12 paires/pqt	9
11172873	37-175-10	Ansell	12 paires/pqt	10
11172874	37-175-11	Ansell	12 paires/pqt	11

Ansell



Gant AlphaTec® Solvex®,
18" lo, Nitrile, 22 mils

N° SAP	N° Produit	Fabricant	Quantité	Taille
11172881	37-185-7	Ansell	12 paires/pqt	7
11172882	37-185-8	Ansell	12 paires/pqt	8
11172883	37-185-9	Ansell	12 paires/pqt	9
11172879	37-185-10	Ansell	12 paires/pqt	10
11172880	37-185-11	Ansell	12 paires/pqt	11

Ansell



Gants Hyd-Tuf^{MD},
Rêvetement Nitrile,
Enveloppe en Coton

N° SAP	N° Produit	Fabricant	Quantité	Taille
11173750	52-547-9	Ansell	12 paires/pqt	9
11173749	52-547-10	Ansell	12 paires/pqt	10

Ansell



Gants AlphaTec® oranges
lourds de série 208,
13" lo, Latex de
caoutchouc, Doublure en
Quatée, 29 mils

N° SAP	N° Produit	Fabricant	Quantité	Taille
11188637	87-208-7	Ansell	12 paires/pqt	7
11188636	87-208-8	Ansell	12 paires/pqt	8
11188635	87-208-9	Ansell	12 paires/pqt	9
11193788	87-208-10	Ansell	12 paires/pqt	10
11210794	87-208-11	Ansell	12 paires/pqt	11

Gants Synthétiques

Ansell



Gants Hyflex^{MD}, Rêvetement Polyuréthane, Calibre 15, Enveloppe en Nylon

N° SAP	N° Produit	Fabricant	Quantité	Taille
11186747	11-600-6	Ansell	12 paires/pqt	6
11203415	11-600-7	Ansell	12 paires/pqt	7
11202681	11-600-8	Ansell	12 paires/pqt	8
11186747	11-600-9	Ansell	12 paires/pqt	9
11171507	11-600-10	Ansell	12 paires/pqt	10
11218509	11-600-11	Ansell	12 paires/pqt	11

Ansell



Gants Hyflex^{MD}, Rêvetement Polyuréthane, Calibre 15, Enveloppe en Nylon

N° SAP	N° Produit	Fabricant	Quantité	Taille
11209809	11-601-6	Ansell	12 paires/pqt	6
11202435	11-601-7	Ansell	12 paires/pqt	7
11201530	11-601-8	Ansell	12 paires/pqt	8
11187420	11-601-9	Ansell	12 paires/pqt	9
11187639	11-601-10	Ansell	12 paires/pqt	10
	11-601-11	Ansell	12 paires/pqt	11

Ansell



Gants Hyflex^{MD}, Rêvetement Mousse de nitrile, Calibre 15, Enveloppe en Nylon

N° SAP	N° Produit	Fabricant	Quantité	Taille
11168047	11-800-6	Ansell	12 paires/pqt	6
11167662	11-800-7	Ansell	12 paires/pqt	7
11167663	11-800-8	Ansell	12 paires/pqt	8
11171512	11-800-9	Ansell	12 paires/pqt	9
11171509	11-800-10	Ansell	12 paires/pqt	10
11202288	11-800-11	Ansell	12 paires/pqt	11

Ansell



Gants Hyflex^{MD}, Rêvetement Mousse de nitrile, Calibre 15, Enveloppe en Nylon

N° SAP	N° Produit	Fabricant	Quantité	Taille
11205265	11-801-6	Ansell	12 paires/pqt	6
11193800	11-801-7	Ansell	12 paires/pqt	7
11187080	11-801-8	Ansell	12 paires/pqt	8
11185313	11-801-9	Ansell	12 paires/pqt	9
11185312	11-801-10	Ansell	12 paires/pqt	10
11185314	11-801-11	Ansell	12 paires/pqt	11

Ansell



Gants Hyflex^{MD}, Rêvetement Mousse de nitrile, Calibre 18, Enveloppe en Nylon

N° SAP	N° Produit	Fabricant	Quantité	Taille
11286228	11-818-6	Ansell	12 paires/pqt	6
11286229	11-818-7	Ansell	12 paires/pqt	7
11286230	11-818-8	Ansell	12 paires/pqt	8
11286231	11-818-9	Ansell	12 paires/pqt	9
11286232	11-818-10	Ansell	12 paires/pqt	10
11286233	11-818-11	Ansell	12 paires/pqt	11

Ansell



Gants ActivArm^{MD}, Rêvetement Latex de caoutchouc, Calibre 10, Enveloppe en Polyester/Coton

N° SAP	N° Produit	Fabricant	Quantité	Taille
11174280	80-100-6	Ansell	12 paires/pqt	6
11174281	80-100-7	Ansell	12 paires/pqt	7
11174282	80-100-8	Ansell	12 paires/pqt	8
11174283	80-100-9	Ansell	12 paires/pqt	9
11174279	80-100-10	Ansell	12 paires/pqt	10

Gants Synthétiques

Ansell



Gants ActivArm^{MD}
Hi-Viz^{MC}, Rêvetement Nitrile/
Polyuréthane, Calibre 13,
Enveloppe en Nylon

N° SAP	N° Produit	Fabricant	Quantité	Taille
	97-013-7	Ansell	12 paires/pqt	7
11309422	97-013-8	Ansell	12 paires/pqt	8
11309423	97-013-9	Ansell	12 paires/pqt	9
11309424	97-013-10	Ansell	12 paires/pqt	10
11309425	97-013-11	Ansell	12 paires/pqt	11

Ansell



Gant AlphaTec®, 13" lo,
Latex de caoutchouc

N° SAP	N° Produit	Fabricant	Quantité	Taille
11269787	87-118-6.5	Ansell	12 paires/pqt	6.5
11173920	87-118-7.5	Ansell	12 paires/pqt	7.5
11173921	87-118-8.5	Ansell	12 paires/pqt	8.5
11152126	87-118-9.5	Ansell	12 paires/pqt	9.5
	87-118-10.5	Ansell	12 paires/pqt	10.5

Ansell



Gant AlphaTec®, Taille
T-Grand/10, 12" lo,
Néoprène, Doublure en
Jersey de coton, Poids lourd

N° SAP	N° Produit	Fabricant	Quantité	Taille
11249077	09-022-10	Ansell	12 paires/pqt	10

Ansell



Gants robustes entièrement
enduits AlphaTec®,
Taille T-Grand/10, 14" lo,
Néoprène, Doublure en
Jersey de coton

N° SAP	N° Produit	Fabricant	Quantité	Taille
11174701	09-924-10	Ansell	12 paires/pqt	10

Ansell



Gants Snorkel^{MD}, Taille
Grand/9, 12" lo, PVC,
Doublure en Jersey,

N° SAP	N° Produit	Fabricant	Quantité	Taille
11298342	04-644-9	Ansell	12 paires/pqt	9

Gants Synthétiques



Gant SHOWA® 310,
Caoutchouc naturel, doublure
10 jauge sans coutures,
vert, paume enduite, poignet
tricot, rugueuse, jaune/paume
verte



Gant SHOWA® 380, Nitrile
sur doublure 13 jauge sans
peluches, paume enduite,
poignet tricot, bleu/noir, fini
gauffré

N° SAP	N° Produit	Fabricant	Quantité	Taille
11177309	310XS-06	Showa	12 paires/pqt	6/XP
11169078	310GS-07	Showa	12 paires/pqt	7/P
11167836	310GM-08	Showa	12 paires/pqt	8/M
11167835	310GL-09	Showa	12 paires/pqt	9/G
11167718	310GXL-10	Showa	12 paires/pqt	10/TG

N° SAP	N° Produit	Fabricant	Quantité	Taille
11254027	380S-06	Showa	12 paires/pqt	6/P
11254028	380M-07	Showa	12 paires/pqt	7/M
11254029	380L-08	Showa	12 paires/pqt	8/G
11254030	380XL-9	Showa	12 paires/pqt	9/TG



Gant SHOWA® 4500 Nitrile
sur doublure de nylon,
paume enduite, poignet
tricot, vert, lisse



Gant SHOWA® ATLAS®
620, CPV super flexible sur
doublure de coton sans
coutures, 12" (300 mm)
gantilet, orange, rugueuse

N° SAP	N° Produit	Fabricant	Quantité	Taille
11177304	4500-06	Showa	12 paires/pqt	6/XP
11173477	4500-07	Showa	12 paires/pqt	7/P
11173478	4500-08	Showa	12 paires/pqt	8/M
11173479	4500-09	Showa	12 paires/pqt	9/G
11173476	4500-10	Showa	12 paires/pqt	10/TG

N° SAP	N° Produit	Fabricant	Quantité	Taille
11269658	620M-08	Showa	12 paires/pqt	8/M
11269657	620L-09	Showa	12 paires/pqt	9/G
11269655	620XL-10	Showa	12 paires/pqt	10/TG
11269656	620XXL-11	Showa	12 paires/pqt	11/TTG



Gant SHOWA® 6781R
Néoprène avec doublure
isolante mousse triple
couche, 12" (300 mm)
gantilet, noir, rugueuse



Gant SHOWA® 6731-10
Néoprène entièrement
imperméable, Sanitized®,
31" gant avec œillets, noir,
lisse, ouverture : 22.5"
circonférence

N° SAP	N° Produit	Fabricant	Quantité	Taille
11167981	6781R-10	Showa	12 paires/pqt	

N° SAP	N° Produit	Fabricant	Quantité	Taille
11173951	6731-10	Showa	1 paire/pqt	

Gants Synthétiques



Gant SHOWA® 7166 Nitrile sur doublure de coton jersey, enduit complet, manchette sécurité, lisse, bleu marine



Gant SHOWA® 7166R Nitrile sur doublure de coton jersey, enduit complet, manchette sécurité, rugueuse, bleu marine

N° SAP	N° Produit	Fabricant	Quantité	Taille
11174091	7166-9	Showa	12 paires/pqt	9/M
11174089	7166-10	Showa	12 paires/pqt	10/G

N° SAP	N° Produit	Fabricant	Quantité	Taille
	7166R-9	Showa	12 paires/pqt	9/M
11168033	7166R-10	Showa	12 paires/pqt	10/G



Gant SHOWA® 717 100% nitrile chloriné, non-renforcé, non doublé, 13" (330 mm), 11 mil, vert, bisque



Gant SHOWA® 730, 100% nitrile chloriné, non-renforcé, ouaté, 13" (330 mm), 15 mil, vert, bisque

N° SAP	N° Produit	Fabricant	Quantité	Taille
	717XS-06	Showa	12 paires/pqt	6/XP
	717S-07	Showa	12 paires/pqt	7/P
11174094	717M-08	Showa	12 paires/pqt	8/M
11174095	717L-09	Showa	12 paires/pqt	9/G
11174092	717XL-10	Showa	12 paires/pqt	10/TG
	717XXL-11	Showa	12 paires/pqt	11/TTG

N° SAP	N° Produit	Fabricant	Quantité	Taille
	730XS-06	Showa	12 paires/pqt	6/XP
	730S-07	Showa	12 paires/pqt	7/P
11174137	730M-08	Showa	12 paires/pqt	8/M
11174138	730L-09	Showa	12 paires/pqt	9/G
11174135	730LXL-10	Showa	12 paires/pqt	10/TG
	730XXL-11	Showa	12 paires/pqt	11/TTG



Gant SHOWA® 737 100% nitrile chloriné, non-renforcé, non doublé, 15" (381 mm), 22 mil, vert, bisque



Gant SHOWA® 772 Nitrile sur doublure interlock, 26" (660 mm) gantelet, jaune, fini rugueux

N° SAP	N° Produit	Fabricant	Quantité	Taille
11174155	737M-08	Showa	12 paires/pqt	8/M
11174156	737L-09	Showa	12 paires/pqt	9/G
11174153	737XL-10	Showa	12 paires/pqt	10/TG

N° SAP	N° Produit	Fabricant	Quantité	Taille
	772M-08	Showa	12 paires/pqt	8/M
11169225	772L-09	Showa	12 paires/pqt	9/G
11218478	772XL-10	Showa	12 paires/pqt	10/TG

Gants Synthétiques



Gant SHOWA® 7712R-10, CPV de bonne qualité sur doublure jersey, 12" (300 mm) gantelet, noir, rugueuse



Gant SHOWA® 960 CPV aéré, doublure sans coutures, coton, à enfiler, jaune, fini rugueuse

N° SAP	N° Produit	Fabricant	Quantité	Taille
11174234	7712R-10	Showa	12 paires/pqt	

N° SAP	N° Produit	Fabricant	Quantité	Taille
11174651	960S-08	Showa	12 paires/pqt	8/P
11174650	960M-09	Showa	12 paires/pqt	9/M
11167676	960L-10	Showa	12 paires/pqt	10/G
	960XL-11	Showa	12 paires/pqt	11/TG



Gant SHOWA® NSK26 Nitrile sur doublure interlock, 26" (660 mm) bleu, fini rugueux



SHOWA® 377 Gant Nitrile sur doublure, calibre 13, sans coutures, enduit complet, poignet tricot, bleu/noir, mousse

N° SAP	N° Produit	Fabricant	Quantité	Taille
11316053	NSK26-8	Showa	12 paires/pqt	8/P
11211141	NSK26-9	Showa	12 paires/pqt	9/M
11229424	NSK26-10	Showa	12 paires/pqt	10/G
11236987	NSK26-11	Showa	12 paires/pqt	11/TG

N° SAP	N° Produit	Fabricant	Quantité	Taille
11258844	377S-06	Showa	12 paires/pqt	6/P
11258845	377M-07	Showa	12 paires/pqt	7/M
11258846	377L-08	Showa	12 paires/pqt	8/G
11258847	377XL-09	Showa	12 paires/pqt	9/TG
11258848	377XXL-10	Showa	12 paires/pqt	10/TTG

Gants Synthétiques



Superior Touch®
Gants économiques
en nylon Calibre
13 avec paumes
enduites de
polyuréthane



Dexterity® Gants
en nylon de
Calibre 13 avec
paumes en mousse
de PVC

N° SAP	N° Produit	Fabricant	Quantité	Taille
	S13BKPUQ-5	Superior Glove	12 paires/pqt	5
11228016	S13BKPUQ-6	Superior Glove	12 paires/pqt	6
11228017	S13BKPUQ-7	Superior Glove	12 paires/pqt	7
11228018	S13BKPUQ-8	Superior Glove	12 paires/pqt	8
11217173	S13BKPUQ-9	Superior Glove	12 paires/pqt	9
11217172	S13BKPUQ-10	Superior Glove	12 paires/pqt	10
11255799	S13BKPUQ-11	Superior Glove	12 paires/pqt	11

N° SAP	N° Produit	Fabricant	Quantité	Taille
11176269	S13BPVC-6	Superior Glove	12 paires/pqt	6
11182392	S13BPVC-7	Superior Glove	12 paires/pqt	7
11176270	S13BPVC-8	Superior Glove	12 paires/pqt	8
11176271	S13BPVC-9	Superior Glove	12 paires/pqt	9
11176268	S13BPVC-10	Superior Glove	12 paires/pqt	10
11204863	S13BPVC-11	Superior Glove	12 paires/pqt	11



Superior Touch®
Gant en Polyester
de Calibre 13,
avec paume en
Polyuréthane



Superior Touch®
Gants en tricot de
nylon jauge 13 gris
avec paume en
polyuréthane

N° SAP	N° Produit	Fabricant	Quantité	Taille
11281228	S13GPPU-6	Superior Glove	12 paires/pqt	6
11281229	S13GPPU-7	Superior Glove	12 paires/pqt	7
11281230	S13GPPU-8	Superior Glove	12 paires/pqt	8
11281231	S13GPPU-9	Superior Glove	12 paires/pqt	9
11281232	S13GPPU-10	Superior Glove	12 paires/pqt	10
11281233	S13GPPU-11	Superior Glove	12 paires/pqt	11

N° SAP	N° Produit	Fabricant	Quantité	Taille
11200709	S13GPU-6	Superior Glove	12 paires/pqt	6
11183477	S13GPU-7	Superior Glove	12 paires/pqt	7
11176272	S13GPU-8	Superior Glove	12 paires/pqt	8
11176273	S13GPU-9	Superior Glove	12 paires/pqt	9
11183303	S13GPU-10	Superior Glove	12 paires/pqt	10
11272783	S13GPU-11	Superior Glove	12 paires/pqt	11

Gants Synthétiques



Gants enduits
KleenGuard^{MC} G40,
Rêvetement
Polyuréthane,
Enveloppe en Nylon



Gants à usage divers
KleenGuardTM G40,
recouverts de mousse
de nitrile, Enveloppe de
nylon

N° SAP	N° Produit	Fabricant	Quantité	Taille
11193453	13839-9	Kimberly Clark	12 paires/pqt	6 à 11

N° SAP	N° Produit	Fabricant	Quantité	Taille
11193701	40227-9	Kimberly Clark	12 paires/pqt	6 à 11



Gant PetroChief,
en PVC et nitrile,
Rouge, fini
antidérapant

N° SAP	N° Produit	Fabricant	Quantité	Taille
11176161	PC830-L	JOMAC	12 paires/pqt	G

Gants Jetables

Jetables en nitrile 4 mil



Gants jetables en nitrile 4 mils, sans poudre, classification médicale. Boîte de 100 pièces. ACIA



Gants jetables en nitrile 4 mils, légèrement poudrés, classification médicale. Boîte de 100 pièces. ACIA

N° SAP	N° Produit	Taille
11168665	8001	P
11168664	8002	M
11168663	8003	G
11168032	8004	TG

N° SAP	N° Produit	Taille
11168676	P8001	P
11168675	P8002	M
11168674	P8003	G
11168677	P8004	TG



Jetables en nitrile 8 mil



Gant Jetable en nitrile, 4 mils, sans poudre. Boîte de 100 pièces. ACIA



Gants jetables en nitrile 8 mils, sans poudre, ULTIME SAISIE NOIR. Boîte de 50 pièces.

N° SAP	N° Produit	Taille
11230955	8001BLK	P
11230962	8002BLK	M
11230964	8003BLK	G
11230965	8004BLK	TG

N° SAP	N° Produit	Taille
11251912	8801	P
11251913	8802	M
11251914	8803	G
11251915	8804	TG
11251916	8805	TTG

Jetables en latex



Gants jetables en latex 4 mils, légèrement poudrés, classification médicale. Boîte de 100 pièces. ACIA

N° SAP	N° Produit	Taille
11168597	5001	P
11169087	5002	M
11168596	5003	G
11168598	5004	TG

Gants Jetables



Ansell

Gants TouchNTuffMD,
Nitrile, 5 mils, Sans
poudre, Vert



RONCO
focus on quality

Ronco Gant de
polyéthylène 36", Bleu,
Ambidextre, 1 mil

N° SAP	N° Produit	Fabricant	Quantité	Taille
11213591	92-600-S6-7	ANSELL	100 unités/bte	P/6-7
11174628	92-600-M7-8	ANSELL	100 unités/bte	M/7-8
11174629	92-600-G8-9	ANSELL	100 unités/bte	G/8-9
11174627	92-600-XL9-10	ANSELL	100 unités/bte	TG/9-10

N° SAP	N° Produit	Fabricant	Quantité	Taille
11291427	148B	RONCO	100 unités/bte	



RONCO
focus on quality

Ronco V1, Gant jetable en
vinyle, 3 mils



RONCO
focus on quality

Ronco SENTRON™ 6, Gant
d'examen en nitrile, 6 mils

N° SAP	N° Produit	Fabricant	Quantité	Taille
	2143CF-S	RONCO	100 unités/bte	P
	2143CF-M	RONCO	100 unités/bte	M
11257747	2143CF-L	RONCO	100 unités/bte	G
	2143CF-XL	RONCO	100 unités/bte	TG

N° SAP	N° Produit	Fabricant	Quantité	Taille
11295474	962-S	RONCO	100 unités/bte	P
11295475	962-M	RONCO	100 unités/bte	M
11295476	962-L	RONCO	100 unités/bte	G
11295477	962-XL	RONCO	100 unités/bte	TG
11295478	962-XXL	RONCO	90 unités/XXI	TTG



superiorglove

KeepKleen® Gants
jetables non poudrés en
nitrile de 8 mil

N° SAP	N° Produit	Fabricant	Quantité	Taille
11290463	RD8NPF-S	Superior Glove	50 unités/bte	P
11237130	RD8NPF-M	Superior Glove	50 unités/bte	M
11238831	RD8NPF-L	Superior Glove	50 unités/bte	G
11253920	RD8NPF-XL	Superior Glove	50 unités/bte	TG
11288704	RD8NPF-XXL	Superior Glove	50 unités/bte	TTG

Gants Jetables



Gant jetable, SHOWA® 5005, Latex (naturel), bisque, 5 mil, 9.5" (240 mm), poignet roulé, légèrement poudré



Gant jetable, SHOWA® 5005PF, Latex (naturel), bisque, sans poudre, 5 mil, 9.5" (240 mm), poignet roulé

N° SAP	N° Produit	Fabricant	Quantité	Taille
11235617	5005-XS	Showa	100 unités/bte	6/XP
11167839	5005-S	Showa	100 unités/bte	7/P
11218468	5005-M	Showa	100 unités/bte	8/M
11167837	5005-L	Showa	100 unités/bte	9/G
11173694	5005-XL	Showa	100 unités/btet	10/TG

N° SAP	N° Produit	Fabricant	Quantité	Taille
	5005PF-XS	Showa	100 unités/bte	6/XP
11173692	5005PF-S	Showa	100 unités/bte	7/P
11173691	5005PF-M	Showa	100 unités/bte	8/M
11237149	5005PF-L	Showa	100 unités/bte	9/G
11173693	5005PF-XL	Showa	100 unités/btet	10/TG



SHOWA® N-DEX® 7005
Gant jetable, 100% nitrile (bleu pâle), légèrement poudré, 4 mil, 9.5" (240 mm), poignet roulé



SHOWA® N-DEX® 7700PFT, Gant Sans accélérateur 100% nitrile (noir), bouts des doigts bisque, sans poudre, 4 mil, 9.5" (240 mm), poignet roulé

N° SAP	N° Produit	Fabricant	Quantité	Taille
11174022	7005-S	Showa	100 unités/bte	7/P
11174020	7005-M	Showa	100 unités/bte	8/M
11174019	7005-L	Showa	100 unités/bte	9/G
11174023	7005-XL	Showa	100 unités/bte	10/TG

N° SAP	N° Produit	Fabricant	Quantité	Taille
11185188	7700PFT-S	Showa	50 unités/bte	7/P
11185189	7700PFT-M	Showa	50 unités/bte	8/M
11174228	7700PFT-L	Showa	50 unités/bte	9/G
11174229	7700PFT-XL	Showa	50 unités/bte	10/TG



SHOWA® N-DEX® 8005PF, Gant 100% nitrile (bleu pâle), sans poudre, 8 mil, 9.5" (240 mm) poignet roulé

N° SAP	N° Produit	Fabricant	Quantité	Taille
11174276	8005PF-S	Showa	50 unités/bte	7/P
11174275	8005PF-M	Showa	50 unités/bte	8/M
11174274	8005PF-L	Showa	50 unités/bte	9/G
11168014	8005PF-XL	Showa	50 unités/bte	10/TG

Protection contre la chaleur



JOMAC

Mitaines de protection contre la chaleur Carbo-KingMC, Aramide, Grand, Protège jusqu'à 2100° F (1149° C)

N° SAP	N° Produit	Fabricant	Quantité	Taille
11170812	M340CA	JOMAC	3 paires/pqt	G



JOMAC

Gant de boulanger extra robuste, Tissu éponge, Taille unique, Protège jusqu'à 450° F (232° C)

N° SAP	N° Produit	Fabricant	Quantité	Taille
11173913	636HRL	JOMAC	6 paires/pqt	G



JOMAC

Tampon de ratine avec Élastique, 1.75" x 10"

N° SAP	N° Produit	Fabricant	Quantité	Taille
11175545	G-PAD	JOMAC	À l'unité	G



JOMAC

Mitaine, ratine épaisse 28 oz, 16", avec coupe vapeur & graisse, résistante aux flammes

N° SAP	N° Produit	Fabricant	Quantité	Taille
11218946	M630XL	JOMAC	3 paires/pqt	TG



JOMAC

Mitaine robuste, En Ratine, 24 oz. 13", Grand, Protège jusqu'à 450° F (232° C)

N° SAP	N° Produit	Fabricant	Quantité	Taille
11218947	M635L	JOMAC	3 paires/pqt	G



JOMAC

Mitaine robuste, En Ratine, 24 oz. 16", Grand, Protège jusqu'à 450° F (232° C)

N° SAP	N° Produit	Fabricant	Quantité	Taille
11279684	M638L	JOMAC	3 paires/pqt	G

Protection contre le froid

Flanelle



Gant en cuir de vache fendu et dos de coton. Paume simple. Doublé de flanelle. Manchette laminée de 2½ pouces.



Gant en cuir de vache fendu et dos de coton. Paume à pièces multiples. Doublé de flanelle. Manchette laminée de 2½ pouces.

N° SAP	N° Produit	Taille
11168728	148D	G

N° SAP	N° Produit	Taille
11169050	148TPD	G



Gant en cuir de vache fendu et dos de coton. Paume simple. Doublé mousse et flanelle. Manchette laminée de 2½ pouces.

Mousse flanelle



Gant en cuir de vache fendu et dos de coton. Double paume. Doublé mousse et flanelle. Manchette laminée de 2½ pouces.

N° SAP	N° Produit	Taille
11166214	148FM	G

N° SAP	N° Produit	Taille
11168732	147DPFM	G

Thinsulate® de 3M



Gant en cuir de vache fendu gris et dos de coton. Paume simple. Doublé en Thinsulate® 100g. Manchette laminée de 2½ pouces.



Gant en cuir de vache fendu gris et dos de coton. Paume simple. Doublé en Thinsulate® 100g. Manchette laminée de 2½ pouces.

N° SAP	N° Produit	Taille
11168738	148TSXL	TG

N° SAP	N° Produit	Taille
11194802	144TSXL	TG

Protection contre le froid

Mouton synthétique



Gant cuir de vache fendu et coton. Paume simple. Doublé en mouton synthétique. Manchette laminée de 2½ pouces.



Gant cuir de vache fendu et coton. Paume simple. Doublé en mouton synthétique. Manchette de sécurité de 2½ pouces.

N° SAP	N° Produit	Taille
11168555	145BO	G

N° SAP	N° Produit	Taille
11166216	147BO	G

Doublé flanelle



Gant cuir de vache, doublé flanelle, style conducteur.



Gant cuir de vache et coton. Paume à pièces multiples. Entièrement doublé de flanelle. Manchette laminée 2½ pouces.

N° SAP	N° Produit	Taille
11169222	177DS	P
11169221	177DM	M
11168516	177DL	G
11168517	177DXL	TG
11168504	177DXXL	TTG

N° SAP	N° Produit	Taille
11166509	1400DL	G
11166510	1400DXL	TG



Gant cuir de vache et coton. Paume simple. Entièrement doublé de flanelle. Manchette laminée de 2½ pouces.

N° SAP	N° Produit	Taille
11183874	1411DM	M
11169042	1411DL	G
11168505	1411DXL	TG
11168473	1411DXXL	TTG



Protection contre le froid

Double mousse et flanelle



Gant cuir vache et coton. Paume simple. Doublé mousse et flanelle. Manchette laminée de 2½ pouces.

Thinsulate® de 3M



Gant cuir de vache et coton. Doublé Thinsulate® 100g. Paume simple. Manchette de 2½ pouces.

N° SAP	N° Produit	Taille
11168612	1502FMS	P
11168611	1502FMM	M
11168507	1502FML	G
11168508	1502FMXL	TG

N° SAP	N° Produit	Taille
11169051	1501TSL	G
11168533	1501TSXL	TG
11168531	1501TSXXL	TTG

Mouton synthétique



Gant cuir de porc (paume) et fendu (revers). Paume simple. Doublé de mouton synthétique. Manchette de 2½ pouces.

Mouton synthétique



Gant cuir de vache et coton. Paume à pièces multiples. Doublé en mouton synthétique. Manchette laminée de 2½ pouces.

N° SAP	N° Produit	Taille
11168615	751BO	G

N° SAP	N° Produit	Taille
11168487	1400BOXL	TG



Gant cuir de vache et coton. Paume simple. Doublée en mouton synthétique. Manchette caoutchoutée de 2½ pouces.



Gant de cuir de vache, style conducteur. Doublé en mouton synthétique.

N° SAP	N° Produit	Taille
11168499	1501BOL	G
11168501	1501BOXL	TG
11168496	1501BOXXL	TTG

N° SAP	N° Produit	Taille
11233188	177BOM	M
11233187	177BOL	G
11233189	177BOXL	TG
11233190	177BOXXL	TTG

Protection contre le froid

Tout cuir mitaine



Mitaine de cuir de vache naturel. Non doublée.



Mitaine trois doigts en cuir de vache naturel. Non doublée. Manchette en cuir fendu de 6 pouces avec gousset.

N° SAP	N° Produit	Taille
11168813	500L	G
11168814	500XL	TG

N° SAP	N° Produit	Taille
11168799	M228EW	TG



Mitaine de cuir de vache naturel. Doublée de mouton synthétique. Poignet élastique.



Mitaine 3 doigts en cuir de vache, poignet élastique, doublée de mouton synthétique.

N° SAP	N° Produit	Taille
11168808	209DL	G
11168810	209DXL	TG

N° SAP	N° Produit	Taille
11168812	226DIL	G
11169053	226DIXL	TG



Mitaine de cuir de vache. Doublure amovible de mouton synthétique.



Mitaine en cuir fendu. Doublée de mouton synthétique.

N° SAP	N° Produit	Taille
11168809	504DL	G
11168807	504DXL	TG

N° SAP	N° Produit	Taille
11168817	810XL	TG

Protection contre le froid



Ansell

Gants d'hiver Monkey Grip^{MD}, 11" lo, PVC, Doublure en Molleton de mousse, Gant de calibre hiver



Ansell

Gants d'hiver Monkey Grip^{MD}, 10" lo, PVC, Doublure en Molleton de mousse, Gant de calibre hiver

N° SAP	N° Produit	Fabricant	Quantité	Taille
11172601	23-173	ANSELL	12 paires/pqt	10

N° SAP	N° Produit	Fabricant	Quantité	Taille
11172333	23-193	ANSELL	12 paires/pqt	10



Ansell

Gants Polar Grip^{MD}, 11" lo, PVC, Doublure en Molleton de mousse, Gant de calibre hiver



Ansell

Gant Therm Knit®, Polyester, Calibre 13, Taille unique

N° SAP	N° Produit	Fabricant	Quantité	Taille
11168064	23-700-9	ANSELL	12 paires/pqt	9
11204013	23-700-10	ANSELL	12 paires/pqt	10

N° SAP	N° Produit	Fabricant	Quantité	Taille
11174241	78-101	ANSELL	12 paires/pqt	



Ansell

Gants Power Flex^{MD} T° Hi Viz^{MC}, Rêvetement Latex de caoutchouc, Calibre 7, Enveloppe en Tissu éponge



JOMAC

Doublure Thermique Extreme™

N° SAP	N° Produit	Fabricant	Quantité	Taille
11218553	80-400-7	ANSELL	12 paires/pqt	7
11174287	80-400-8	ANSELL	12 paires/pqt	8
11174288	80-400-9	ANSELL	12 paires/pqt	9
11174286	80-400-10	ANSELL	12 paires/pqt	10
11196746	80-400-11	ANSELL	12 paires/pqt	11

N° SAP	N° Produit	Fabricant	Quantité	Taille
11176943	FR1450-S	JOMAC	12 paires/pqt	P
11176942	FR1450-M	JOMAC	12 paires/pqt	M
11176941	FR1450-L	JOMAC	12 paires/pqt	G
11176944	FR1450-XL	JOMAC	12 paires/pqt	TG

Protection contre le froid



SHOWA® 282, Gant
Enduit de polyuréthane sur
doublure acrylique, 10.8"
(274 mm) gantelet, bleu,
rugueuse



SHOWA® 495 Gant CPV
triple couche sur doublure
molleton acrylique
AMOVIBLE isolante, 11.8"
(300 mm) gantelet, bleu,
rugueuse

N° SAP	N° Produit	Fabricant	Quantité	Taille
11237153	282M08	Showa	12 paires/pqt	8
11237152	282L09	Showa	12 paires/pqt	9
11237154	282XL10	Showa	12 paires/pqt	10
11262876	282XXL11	Showa	12 paires/pqt	11

N° SAP	N° Produit	Fabricant	Quantité	Taille
11278232	495M08	Showa	12 paires/pqt	8/M
11278233	495L09	Showa	12 paires/pqt	9/G
11278234	495XL10	Showa	12 paires/pqt	10/TG



Gants d'hiver de
luxe Endura® pour
monteur de lignes
avec manchette
réfléchissante de 2 po,
doublure Thinsulate,
Cousus avec du fil de
Kevlar®, -10°C / 15°F



Gants d'hiver de
luxe Endura® pour
monteur de lignes
avec manchette
réfléchissante de 6 po,
doublure Thinsulate,
Cousus avec du fil de
Kevlar®, -10°C / 15°F



N° SAP	N° Produit	Fabricant	Quantité	Taille
11349705	365DLX2TL-M	Superior Glove	12 paires/pqt	M
11349706	365DLX2TL-L	Superior Glove	12 paires/pqt	G
11349707	365DLX2TL-XL	Superior Glove	12 paires/pqt	TG
11349708	365DLX2TL-2XL	Superior Glove	12 paires/pqt	2XL

N° SAP	N° Produit	Fabricant	Quantité	Taille
11204420	365DLXFTL-M	Superior Glove	12 paires/pqt	M
11217117	365DLXFTL-L	Superior Glove	12 paires/pqt	G
11217118	365DLXFTL-XL	Superior Glove	12 paires/pqt	TG
11301591	365DLXFTL-2XL	Superior Glove	12 paires/pqt	2XL



Endura® Gants
d'hiver en cuir
fleur de vache et
doublés en Mouton
Synthétique



Dexterity® Gants
d'hiver doublés en
nylon avec paumes
de PVC



N° SAP	N° Produit	Fabricant	Quantité	Taille
11005623	76BOA	Superior Glove	12 paires/pqt	G
	76BOA	Superior Glove	12 paires/pqt	2XL
	76BOA	Superior Glove	12 paires/pqt	3XL

N° SAP	N° Produit	Fabricant	Quantité	Taille
11326238	SNTAPVC-S	Superior Glove	12 paires/pqt	P
11258938	SNTAPVC-M	Superior Glove	12 paires/pqt	M
11258712	SNTAPVC-L	Superior Glove	12 paires/pqt	G
11258711	SNTAPVC-XL	Superior Glove	12 paires/pqt	TG
11238781	SNTAPVC-2XL	Superior Glove	12 paires/pqt	2XL

Gants résistant aux coupures

Nitrile sur nylon



Gant HPPE avec paume enduit de polyuréthane blanc. EN420, EN388, Niveau 3.

Nitrile sur nylon



Gant HPPE avec paume enduit de polyuréthane gris. EN420, EN388, Niveau 3.

N° SAP	N° Produit	Taille
11307619	GP3WPU7	P
11307620	GP3WPU8	M
11307621	GP3WPU9	G
11307622	GP3WPU10	TG
11307623	GP3WPU11	TTG

N° SAP	N° Produit	Taille
11319158	GP3SPPUG6	TP
11307624	GP3SPPUG7	P
11307625	GP3SPPUG8	M
11307626	GP3SPPUG9	G
11307627	GP3SPPUG10	TG
11307628	GP3SPPUG11	TTG

Protection contre les coupures niveau 5



Gant HPPE enduit de mousse NBR et la paume fini sablé. EN420, EN388, Niveau 5



Gant haut HPPE visibilité enduit de mousse NBR et la paume fini sablé. EN420, EN388, Niveau 5

N° SAP	N° Produit	Taille
11307609	GP5SPB7	P
11307610	GP5SPB8	M
11307611	GP5SPB9	G
11307612	GP5SPB10	TG
11307613	GP5SPB11	TTG

N° SAP	N° Produit	Taille
11307614	GP5HVGB7	P
11307615	GP5HVGB8	M
11307616	GP5HVGB9	G
11307617	GP5HVGB10	TG
11307618	GP5HVGB11	TTG

Gants résistant aux coupures



Ansell

Gants résistant aux coupures HyFlexMD, Calibre 13, Revêtement Mousse de nitrile, Enveloppe en KevlarMD, ANSI/ISEA 105 niveau 4



Ansell

Gants résistant aux coupures HyflexMD, Calibre 15, Revêtement Nitrile, Enveloppe en InterceptMC, ASTM ANSI niveau A2



N° SAP	N° Produit	Fabricant	Quantité	Taille
11229147	11-511-6	ANSELL	12 paires/pqt	6
11229148	11-511-7	ANSELL	12 paires/pqt	7
11229149	11-511-8	ANSELL	12 paires/pqt	8
11229150	11-511-9	ANSELL	12 paires/pqt	9
11229151	11-511-10	ANSELL	12 paires/pqt	10
11229152	11-511-11	ANSELL	12 paires/pqt	11

N° SAP	N° Produit	Fabricant	Quantité	Taille
11359985	11-550-7	ANSELL	12 paires/pqt	7
11359986	11-550-8	ANSELL	12 paires/pqt	8
11359987	11-550-9	ANSELL	12 paires/pqt	9
11357662	11-550-10	ANSELL	12 paires/pqt	10

Gants résistant aux coupures



JOMAC

Gants de tricot poivre & sel avec revêtement de paume noir, Revêtement Polyuréthane, Enveloppe en PEHP, Conforme à la norme EN388 niveau 3 pour la résistance aux coupures



JOMAC

Gants en mailles, Enveloppe en Acier inoxydable, ANSI/ISEA 105 niveau 5

N° SAP	N° Produit	Fabricant	Quantité	Taille
11176951	Y9248-XS	JOMAC	12 paires/pqt	XP
11176949	Y9248-S	JOMAC	12 paires/pqt	P
11176948	Y9248-M	JOMAC	12 paires/pqt	M
11176947	Y9248-L	JOMAC	12 paires/pqt	G
11176950	Y9248-XL	JOMAC	12 paires/pqt	TG
11176952	Y9248-XXL	JOMAC	12 paires/pqt	TTG

N° SAP	N° Produit	Fabricant	Quantité	Taille
	CM030001	JOMAC	chaque	XP
11175041	CM030002	JOMAC	chaque	P
11175042	CM030003	JOMAC	chaque	M
11175043	CM030004	JOMAC	chaque	G
11175044	CM030005	JOMAC	chaque	TG

Gants résistant aux coupures



SHOWA® 230, Gant
Paume enduite nitrile
spongieux, ANSI
niveau A4, fibre
HPPE,gris,doublure 10
jauge sans coutures



SHOWA® 8113 Gant
HPPE et AlphaSan,
doublure Thermax, ANSI
niveau A4, poignet
tricot, non enduit, 13
jauge, gris pâle

N° SAP	N° Produit	Fabricant	Quantité	Taille
11231539	230-S07	SHOWA	12 paires/pqt	7/P
11231560	230-M08	SHOWA	12 paires/pqt	8/M
11231561	230-L09	SHOWA	12 paires/pqt	9/G
11233821	230-XL10	SHOWA	12 paires/pqt	10/TG
11299513	230-XXL11	SHOWA	12 paires/pqt	11/TTG

N° SAP	N° Produit	Fabricant	Quantité	Taille
11218481	8113-S07	SHOWA	12 paires/pqt	7/P
11218482	8113-M08	SHOWA	12 paires/pqt	8/M
11218483	8113-L09	SHOWA	12 paires/pqt	9/G
11218484	8113-XL10	SHOWA	12 paires/pqt	10/TG
11354264	8113-XXL11	SHOWA	12 paires/pqt	11/TTG



Gant SHOWA®
66NFW-10 Caoutchouc
naturel sur doublure de
flanelle, paume enduite,
manchette de sécurité,
rueuse



Gant SHOWA® 65NFW
Caoutchouc naturel sur
doublure de flanelle, 12"
(300 mm) enduit complet,
gantelet, rugueuse

N° SAP	N° Produit	Fabricant	Quantité	Taille
11167687	66NFW-10	SHOWA	12 paires/pqt	10/G

N° SAP	N° Produit	Fabricant	Quantité	Taille
11173943	65NFW-10	SHOWA	12 paires/pqt	10/G



SHOWA® S-TEX® 376
Gant Nitrile spongieux
3/4 enduit, ANSI niveau
A4, 13-Jauge Polyester/
Hagane Coil, prise
mousse

N° SAP	N° Produit	Fabricant	Quantité	Taille
11322801	S-TEX376-S-06	SHOWA	12 paires/pqt	6/P
11322802	S-TEX376-M-07	SHOWA	12 paires/pqt	7/M
11322803	S-TEX376-L-08	SHOWA	12 paires/pqt	8/G
11322804	S-TEX376-XL-09	SHOWA	12 paires/pqt	9/TG
11322805	S-TEX376-XXL-10	SHOWA	12 paires/pqt	10/TTG

Gants résistant aux coupures



Endura® Gants en cuir fleur de chèvre avec manchettes en tricot et doublure en fibre de fils composites et Kevlar®



Superior Touch® Gants en tricot calibre 13 avec Dyneema® et paumes en Polyuréthane



N° SAP	N° Produit	Fabricant	Quantité	Taille
11326921	399GKGL5-S	Superior Glove	12 paires/pqt	P
11326920	399GKGL5-M	Superior Glove	12 paires/pqt	M
11303958	399GKGL5-L	Superior Glove	12 paires/pqt	G
11303959	399GKGL5-XL	Superior Glove	12 paires/pqt	TG
11354992	399GKGL5-2XL	Superior Glove	12 paires/pqt	TTG
11304195	399GKGL5-3XL	Superior Glove	12 paires/pqt	TTG

N° SAP	N° Produit	Fabricant	Quantité	Taille
11261435	S13SXPU-6	Superior Glove	12 paires/pqt	6
11197219	S13SXPU-7	Superior Glove	12 paires/pqt	7
11176278	S13SXPU-8	Superior Glove	12 paires/pqt	8
11176279	S13SXPU-9	Superior Glove	12 paires/pqt	9
11176276	S13SXPU-10	Superior Glove	12 paires/pqt	10
11176277	S13SXPU-11	Superior Glove	12 paires/pqt	11
11225225	S13SXPU-12	Superior Glove	12 paires/pqt	12



TenActiv™ Gants en tricot composite résistants aux coupures avec paume en mousse de nitrile noire



Dexterity® Gants testés Arc Flash qui protègent des flammes et des coupures. Gants en tricot de kevlar les paumes enduites de néoprène assurent une prise solide et stable, même dans des conditions humides ou huileuses. Un traitement Ultra-Fresh permet d'obtenir un statut antimicrobien de 99,9%.



N° SAP	N° Produit	Fabricant	Quantité	Taille
11273625	S13TAFNT-6	Superior Glove	12 paires/pqt	6
11273626	S13TAFNT-7	Superior Glove	12 paires/pqt	7
11273627	S13TAFNT-8	Superior Glove	12 paires/pqt	8
11273628	S13TAFNT-9	Superior Glove	12 paires/pqt	9
11273629	S13TAFNT-10	Superior Glove	12 paires/pqt	10
11273630	S13TAFNT-11	Superior Glove	12 paires/pqt	11
11273631	S13TAFNT-12	Superior Glove	12 paires/pqt	12

N° SAP	N° Produit	Fabricant	Quantité	Taille
11317112	S13FRNE-7	Superior Glove	12 paires/pqt	7
11317113	S13FRNE-8	Superior Glove	12 paires/pqt	8
11317114	S13FRNE-9	Superior Glove	12 paires/pqt	9
11317115	S13FRNE-10	Superior Glove	12 paires/pqt	10
11317116	S13FRNE-11	Superior Glove	12 paires/pqt	11

Gants résistant aux coupures



TenActiv™ Gants en tricot gris calibre 13 résistants aux coupures avec paumes en mousse de nitrile



Sure Knit™, Gant Dyneema avec coton, Lycra et points de PVC sur la paume



N° SAP	N° Produit	Fabricant	Quantité	Taille
11278367	STAFGFNT-6	Superior Glove	12 paires/pqt	6
11278368	STAFGFNT-7	Superior Glove	12 paires/pqt	7
11278369	STAFGFNT-8	Superior Glove	12 paires/pqt	8
11265237	STAFGFNT-9	Superior Glove	12 paires/pqt	9
11265238	STAFGFNT-10	Superior Glove	12 paires/pqt	10
11278370	STAFGFNT-11	Superior Glove	12 paires/pqt	11
11278371	STAFGFNT-12	Superior Glove	12 paires/pqt	12

N° SAP	N° Produit	Fabricant	Quantité	Taille
11176542	SSGL/C13D-S	Superior Glove	12 paires/pqt	P
11176541	SSGL/C13D-M	Superior Glove	12 paires/pqt	M
11176540	SSGL/C13D-L	Superior Glove	12 paires/pqt	G
11176543	SSGL/C13D-XL	Superior Glove	12 paires/pqt	TG

Gants d'électricien

Ansell



Gants isolants en caoutchouc naturel noir, ASTM classe 0, 11" long

* Disponible taille 7 à 12

N° SAP	N° Produit	Fabricant	Quantité	Taille
11302623	9999243	ANSELL	paire	9

Ansell



Gants isolants en caoutchouc naturel noir, ASTM classe 1, 14" long

* Disponible taille 8 à 12

N° SAP	N° Produit	Fabricant	Quantité	Taille
11302628	9999260	ANSELL	paire	9

Ansell



Gants isolants en caoutchouc naturel noir, ASTM classe 2, Taille 9, 14" long

* Disponible taille 8 à 12

N° SAP	N° Produit	Fabricant	Quantité	Taille
11302633	9999270	ANSELL	paire	9

Ansell



Gants isolants en caoutchouc naturel noir, ASTM classe 3, Taille 9, 16" long

* Disponible taille 8 à 12

N° SAP	N° Produit	Fabricant	Quantité	Taille
11302638	9999396	ANSELL	paire	9

Gants d'électricien



Ansell

Gants isolants en caoutchouc naturel noir, ASTM classe 4, Taille 9, 18" long

* Disponible taille 9 à 12

N° SAP	N° Produit	Fabricant	Quantité	Taille
11302688	9999400	ANSELL	paire	9



Ansell

Gants de protection en cuir pour basse tension ActivArmMD 96-002, classe 00, 0

* Disponible taille 7 à 12

N° SAP	N° Produit	Fabricant	Quantité	Taille
11302654	RIGLVCVR-090	ANSELL	paire	9



Ansell

Gants de protection en cuir pour haute tension ActivArmMD 96-003

* Disponible taille 8 à 12

N° SAP	N° Produit	Fabricant	Quantité	Taille
11302659	RIGHVCVR-090	ANSELL	paire	9



Ansell

Gant isolants en caoutchouc naturel noir, ASTM classe 0

N° SAP	N° Produit	Fabricant	Quantité	Taille
11302623	RIGCVSBAG11	ANSELL	chaque	11po
11302664	RIGCVSBAG14	ANSELL	chaque	14po
11302665	RIGCVSBAG16	ANSELL	chaque	16po
11302666	RIGCVSBAG18	ANSELL	chaque	18po

Opérations forestières

Gant protection scie à chaîne



Gant protection scie à chaîne et barrière pare-copeaux.



Gant protection scie à chaîne et câble d'acier. Double paume de cuir à l'intérieur et barrière pare-copeaux.

N° SAP	N° Produit	Taille
11167704	F1501N2L	G
11168436	F1501N2XL	TG

N° SAP	N° Produit	Taille
11169835	F1501DPN2L	G
11168437	F1501DPN2XL	TG



Gant protection scie à chaîne et barrière pare-copeaux.



Gant protection scie à chaîne et câble d'acier. Double paume de cuir à l'intérieur et barrière pare-copeaux.

N° SAP	N° Produit	Taille
11168439	F325N2L	G
11168440	F325N2XL	TG

N° SAP	N° Produit	Taille
11167698	F325DPN2L	G
11168679	F325DPN2XL	TG



Mitaine protection scie à chaîne et barrière pare-copeaux.



Mitaine protection scie à chaîne et câble d'acier. Double paume de cuir à l'intérieur et barrière pare-copeaux.

N° SAP	N° Produit	Taille
11168240	F3525N2L	G
11168819	F3525N2XL	TG

N° SAP	N° Produit	Taille
11168797	F3525DPN2L	G
11169836	F3525DPN2XL	TG

Vêtements de protection et spécialités

Vêtements jetables	158-161
Vêtements pour usage général	162-167
Manchettes et tabliers	168
Vêtements ignifuges	169-171
Vêtements pour soudeur	172-174
Vêtements Imperméables	175-177
Vêtements de foresterie	178



Vêtements jetables



DuPont™
ProShield.

Combinaisons ProShield^{MD} 10, Bleu, SMS

Fermeture à glissière à l'avant, capuchon attaché, poignets et chevilles élastiques. Protège contre la saleté, la crasse et les particules sèches non-dangereuses

N° SAP	N° Produit	Fabricant	Taille
11266917	PB127SBULG2500	DUPONT	M à 4XL



DuPont™
Tyvek.

Combinaisons Tyvek^{MD} 400, Blanc, Tyvek^{MD} Coutures surjetées, collet, fermeture éclair à l'avant

Utilisations: opérations/entretien général, peinture au pistolet, exposition à des particules de poussière de plomb, d'amiante, nettoyage environnemental, agriculture, transformation des aliments, enlèvement des moisissures, silice microcristalline

N° SAP	N° Produit	Fabricant	Taille
11176768	TY120SWHLG002500	DUPONT	M à 4XL



DuPont™
Tyvek.

Combinaisons Tyvek^{MD} 400, Blanc, Tyvek^{MD} Coutures surjetées, collet, fermeture éclair à l'avant, élastiques aux poignets et chevilles

Utilisations: opérations/entretien général, peinture au pistolet, exposition à des particules de poussière de plomb, d'amiante, nettoyage environnemental, agriculture, transformation des aliments, enlèvement des moisissures, silice microcristalline

N° SAP	N° Produit	Fabricant	Taille
11176773	TY125SWHLG002500	DUPONT	M à 4XL



DuPont™
Tyvek.

Combinaisons Tyvek^{MD} 400, Blanc, Tyvek^{MD} Munies de coutures surjetées, d'un capuchon attaché, d'une fermeture éclair à l'avant, d'élastiques aux poignets et aux chevilles

Utilisations: comprenant les opérations/l'entretien général, la peinture au pistolet, l'exposition à des particules de poussière de plomb, d'amiante, le nettoyage environnemental, l'agriculture, la transformation des aliments, l'enlèvement des moisissures, la silice microcristalline

N° SAP	N° Produit	Fabricant	Taille
11176780	TY127SWHLG002500	DUPONT	M à 4XL

Vêtements jetables



DuPont™
Tyvek.

Combinaisons à capuchon Tychem^{MD} 2000, Fermeture éclair au devant, poignets et chevilles élastiques

- Tyvek^{MD} avec revêtement en polyéthylène
- Flexible, durable et légère
- Protection légère contre les éclaboussures de liquides
- Offre un minimum de 30 minutes de protection contre 42 dangers chimiques
- Idéale pour les industries suivantes: pétrolière, pâtes et papiers, transformation alimentaire, produits chimiques et pharmaceutique
- Couleur: jaune pour une visibilité élevée

N° SAP	N° Produit	Fabricant	Taille
11236014	QC127SYLLG001200	DUPONT	M à 4XL



DuPont™
Tyvek.

Tablier Tyvek^{MD} 400, Blanc Avec cordon, 28» x 36»

N° SAP	N° Produit	Fabricant	Taille
11198869	TY273BWH00010000	DUPONT	



DuPont™
Tyvek.

Manchettes Tyvek^{MD} 400, TyvekMD, Blanc Longueur de 18, Élastiques aux deux extrémités

Utilisations: pour enlever l'amiante, vaporiser la peinture, les éclaboussures, l'entre tien, le nettoyage en général, une protection contre les particules sèches.

N° SAP	N° Produit	Fabricant	Taille
11287599	TY500SWH00020000	DUPONT	



DuPont™
Tyvek.

Tyvek^{MD} 400 Couvre-chaussures, Blanc Polyéthylène, Haut élastique

Utilisations: pour enlever l'amiante, vaporiser la peinture, les éclaboussures, l'entre tien, le nettoyage en général, une protection contre les particules sèches.

N° SAP	N° Produit	Fabricant	Taille
11212084	TY450SW00020000	DUPONT	Unique

Vêtements jetables



Combinaisons KleenGuard™ A20 protection contre les particules perméable à l'air, blanches

Fermeture éclair à l'avant, bande élastique à l'arrière, aux poignets et aux chevilles, avec capuchon

N° SAP	N° Produit	Fabricant	Taille
11179375	49113	KIMBERLY CLARK	M à 2XL 24/caisse 3XL, 4XL 20/caisse

Combinaisons KleenGuard™ A20 protection contre les particules perméable à l'air, Bleu jean

Fermeture éclair à l'avant, bande élastique à l'arrière, aux poignets et aux chevilles, avec capuchon

N° SAP	N° Produit	Fabricant	Taille
11221088	58513	KIMBERLY CLARK	M à 2XL 24/caisse 3XL, 4XL 20/caisse



Combinaisons KleenGuard™ A60, protection contre les agents pathogènes à diffusion hématogène et les éclaboussures de produits chimiques, Bleu jean

Fermeture éclair à l'avant, rabat-tempête, bande élastique à l'arrière, aux poignets et aux chevilles, avec capuchon

N° SAP	N° Produit	Fabricant	Taille
11197116	45023	KIMBERLY CLARK	M à 2XL 24/caisse 3XL, 4XL 20/caisse

Vêtements jetables



Tablier Manteau moulage avec Boucles pour les Pouces
Polyéthylène, Bleu, 1.2 mils, 45" X 79"

N° SAP	N° Produit	Fabricant	Taille
11267153	31-500	RONCO	Universelle



PEA3, Tablier en Polyéthylène 1 mil
Blanc, 28" X 46"

N° SAP	N° Produit	Fabricant	Taille
11218571	31-112	RONCO	Universelle



Couvre-chaussures en polypropylène
Bleu, Anti-dérapant

N° SAP	N° Produit	Fabricant	Taille
11218573	1991	RONCO	Régulier



PES3 Manchettes en Polyéthylène 1 mil
18"

N° SAP	N° Produit	Fabricant	Taille
11293934	33113	RONCO	Universelle

Vêtements pour usage Général



Chemise de travail manches courtes avec fermeture à boutons

65% Polyester / 35% Coton, 6 OZ. Marine

- Facile d'entretien, séchage rapide
- Collet avec pied de col et garde pointes
- Patte de boutonnage avec fermeture à boutons
- 2 poches poitrine avec rabats et fermetures à boutons
- Division crayon sur les deux poches.
- Empiècement au dos..
- Coutures haute résistance.
- Points de tension renforcés.
- Entretien: lavable à la machine

N° SAP	N° Produit	Fabricant	Taille
11170035	137-L-REG-NAY	BIG BILL	Régulier ou Grand; Taille (TP-5TG)



Chemise de travail manches longues avec fermeture à boutons

65% Polyester / 35% Coton, 6 OZ. Marine

- Facile d'entretien, séchage rapide
- Collet avec pied de col et garde pointes
- Patte de boutonnage avec fermeture à boutons
- 2 poches poitrine avec rabats et fermetures à boutons
- Division crayon sur les deux poches.
- Empiècement au dos..
- Coutures haute résistance.
- Points de tension renforcés.
- Entretien: lavable à la machine

N° SAP	N° Produit	Fabricant	Taille
11167293	147-L-REG-NAY	BIG BILL	Régulier ou Grand; Taille (M-5TG)



Chemise de travail manches longues avec bouton-pression

65% Polyester / 35% Coton, 6 OZ. Marine

- Facile d'entretien, séchage rapide
- Collet avec pied de col et garde pointes
- Patte de boutonnage avec fermeture à boutons
- 2 poches poitrine avec rabats et fermetures à boutons
- Division crayon sur les deux poches.
- Empiècement au dos.
- Coutures haute résistance.
- Points de tension renforcés.
- Entretien: lavable à la machine

N° SAP	N° Produit	Fabricant	Taille
11172351	237-L-REG-NAY	BIG BILL	Régulier ou Grand; Taille (S-5TG)



Chemise De Travail manches Longues à bouton-pression

65% Polyester / 35% Coton, 6 OZ. Marine

- Facile d'entretien, séchage rapide
- Collet avec pied de col et garde pointes
- Patte de boutonnage avec fermeture à boutons
- 2 poches poitrine avec rabats et fermetures à boutons
- Division crayon sur les deux poches.
- Empiècement au dos.
- Coutures haute résistance.
- Points de tension renforcés.
- Entretien: lavable à la machine

N° SAP	N° Produit	Fabricant	Taille
11167296	247-L-REG-NAY	BIG BILL	Régulier ou Grand; Taille (S-5TG)



Sarrau de Travail

65% Polyester / 35% Coton, 7.5 OZ., Marine

- Teinture longue durée.
- Boutons-pression cachés à l'avant.
- 4 poches avant.
- Poches poitrine gauche avec division crayon
- Ouvertures de ventilation sur les côtés
- Coutures haute résistance
- Points de tension renforcés
- Entretien Lavable à la machine

N° SAP	N° Produit	Fabricant	Taille
11171834	167-44-R-NAY	BIG BILL	32 à 60



Pantalon De Travail Taille Basse

65% Polyester / 35% Coton, 7.5 OZ., Marine

- Taille basse pour plus de confort
- Teinture longue durée.
- Pressage permanent.
- Fermeture éclair avec agrafe à la ceinture
- 2 poches avant renforcées.
- 2 poches arrière passepoilées avec ganse et fermeture à bouton côté gauche
- Fil de haute résistance.
- Point d'arrêt à tous les points de tension.
- Entretien: Lavage industriel

N° SAP	N° Produit	Fabricant	Taille
11170042	2947-32W-33L-NAY	BIG BILL	Entre-jambe 30-32-33-34-36 Taille 28 à 60

Vêtements pour usage Général

Couvre-Tout De Travail Deluxe



65% Polyester / 35% Coton, 6 OZ. Marine

- 1 poche poitrine avec rabat et fermeture à boutons- pression
- Poche poitrine gauche avec division à crayon
- 2 grandes poches obliques à la taille
- Ouvertures sur les côtés à la taille
- Fermeture à boutons-pression à l'avant
- Fermeture éclair cachée aux jambes
- Fermeture éclair en laiton à double sens
- Fermeture à bouton-pression ajustable aux manchettes
- 2 grandes poches arrière avec double surpiqûre
- Poche à outils à la jambe droite
- Ganses à marteau à la jambe gauche
- Dos avec plis d'aisance pour plus de confort
- Coutures haute résistance
- Points de tension renforcés
- Élastique chaque côté de la ceinture
- Entretien Lavage à la machine

N° SAP	N° Produit	Fabricant	Taille
11167213	439-44-REG-NAY	BIG BILL	Régulier ou Grand; Taille 36-60

Pantalon de Travail Cargo



65% Polyester / 35% Coton, 8.75 OZ., Marine

- Teinture longue durée.
- Jambes ample pour plus de confort
- Fermeture éclair en laiton avec bouton.
- 2 poches avant renforcées.
- 2 grandes poches cargo à plis sur les cotés avec rabats et fermeture à boutons cachés.
- 2 poches arrière passepoilées avec rabat et boutons cachés
- Coutures haute résistance
- Points de tension renforcés
- Entretien: Lavage à la machine

N° SAP	N° Produit	Fabricant	Taille
11170051	3239-32W-32L-NAY	BIG BILL	Entre-jambe 30-32-34 Taille 28 à 60

Couvre-Tout De Travail En Twill Avec Bandes Réflechissantes



65% Polyester / 35% Coton, 7.5 OZ., Marine

- 2 poches poitrine
- 1 Poche poitrine gauche avec division à crayon
- 2 grandes poches obliques à la taille
- Ouvertures sur les côtés à la taille
- Fermeture à boutons-pression à l'avant
- Fermeture éclair en laiton à double sens
- Fermeture éclair un sens aux jambes
- 2 grandes poches arrière avec double surpiqûre
- Dos avec plis d'aisance pour plus de confort
- Coutures haute résistance
- Points de tension renforcés
- Teinture longue durée
- 3M™ Scotchlite™ Bandes réfléchissantes argent segmentées Scotchlite™ de 3M™ 3/4 2», collées à chaud au centre sur bande fluorescente jaune-lime 2» en Grosgrain.
- L'emplacement des bandes réfléchissantes : 2 bandes verticales à l'avant, une bande horizontale autour de la taille et des manches, des jambes, et en "X" au dos.
- Entretien : Lavage à la machine

N° SAP	N° Produit	Fabricant	Taille
11204337	837BF-L-REG-NAY	BIG BILL	P a 5XG

Couvre-Tout De Travail Deluxe avec Bandes Réflechissantes



65% Polyester / 35% Coton, 7.5 OZ., Marine

- 1 poche poitrine avec rabat et fermeture à boutons- pression
- Poche poitrine gauche avec division à crayon
- 2 grandes poches obliques à la taille
- Ouvertures sur les côtés à la taille
- Fermeture à boutons-pression à l'avant
- Fermeture éclair cachée aux jambes
- Fermeture éclair en laiton à double sens
- Fermeture à bouton-pression ajustable aux manchettes
- 2 grandes poches arrière avec double surpiqûre
- Poche à outils à la jambe droite
- Ganses à marteau à la jambe gauche
- Dos avec plis d'aisance pour plus de confort
- Coutures haute résistance
- Points de tension renforcés
- Élastique chaque côté de la ceinture
- Bandes réfléchissantes ignifuges argent Scotchlite™ de 3M™ 2».
- L'emplacement des bandes réfléchissantes offre une visibilité de 360° avec 2 bandes verticales avant, une bande horizontale autour de la taille, des manches et en "X" au dos
- Entretien : Lavage à la machine

N° SAP	N° Produit	Fabricant	Taille
11220604	439BF-42-REG-NAY	BIG BILL	Régulier ou Grand; Taille 36 à 58

Vêtements pour usage Général



Couvre-Tout De Travail

100% coton, Marine

- 2 poches sur la poitrine dont l'une à fente pour crayon et l'autre à rabat
- 2 poches obliques sur le devant
- 2 poches en arrière
- pochette pour ruban à mesurer
- glissière en laiton dissimulée
- points de tension renforcés



Sarrau de travail

100% coton, Marine

- boutons-pression sur le devant
- 1 poche appliquée sur la poitrine avec porte-crayon
- 2 grandes poches appliquées sur le devant
- 2 ouvertures dissimulées sur les côtés
- fente au milieu du bas du dos
- points de tension renforcés

N° SAP	N° Produit	Fabricant	Taille
11222961	1444-42	BIGAL	30 à 64

N° SAP	N° Produit	Fabricant	Taille
11272422	204-44	BIGAL	30 à 56



Couvre-tout Non Doublé Avec Fermeture Éclair Aux Jambes Et Bandes Réfléchissantes

Tissu sergé 260 gsm 65% polyester / 35% coton prétréci, Marine

- Bandes réfléchissantes à la taille, au dos, à la poitrine, aux bras et aux jambes, 2 po.
- Coupe régulière
- Fermeture éclair avant de laiton à 2 sens et boutons pression antirouilles
- Dos avec extension
- Deux poches à la poitrine avec fente pour les crayons
- Deux poches obliques à la taille
- Deux ouverture d'accès sur les côtés
- Deux poches à l'arrière
- Poche arrière droite au niveau de la cuisse
- Poche à outils
- Poignet avec fermeture à boutons pression antirouilles
- Fermeture éclair aux jambes de 57cm (22 pouces)
- Fil de haute résistance
- Points de stress renforcés



Couvre-tout Non Doublé Avec Fermeture Éclair Aux Jambes Et Bandes Réfléchissantes

65% polyester / 35% coton prétréci, 7 3/4 oz, précuit, Marine

- Bandes réfléchissantes à la taille, au dos, à la poitrine, aux bras et aux jambes, 4 po.
- Pressage permanent
- Deux poches à la poitrine (La poche de droite a une fente pour les crayons et la poche de gauche a un rabat et un bouton pression antirouille)
- Deux poches obliques à la taille
- Deux poches à l'arrière
- Une poche à outil sur la jambe droite
- Ouvertures d'accès de chaque côté
- Manches longues
- Deux boutons pression antirouille au collet
- Fermeture éclair en laiton à deux sens à l'avant du couvre-tout
- Coutures doubles sur la ceinture
- Fil de haute résistance
- Points de tension renforcés

N° SAP	N° Produit	Fabricant	Taille
11234383	70-301R2-42	JACKFIELD	36 à 56

N° SAP	N° Produit	Fabricant	Taille
11314092	70-305R4-42	JACKFIELD	

Vêtements pour usage Général



NAT'S®

Pantalon de travail homme

65% polyester / 35% coton, Noir

- Intérieur de poche en tissu résistant avec renforcements
- Surpiqûres aux points stratégiques et renforcement à la fourche.
- Fermeture éclair en laiton et fermoir à crochet durable à la taille
- Fait de fibres de haute qualité
- Entre-jambes: 30, 32, 34 et 36,5



NAT'S®

Pantalon de travail cargo homme

65% polyester / 35% coton, Noir

- Traitement qui repousse l'eau et la saleté pour un meilleur entretien.
- Coupe à taille basse et taille flexible avec élastique offrant un ajustement pour un meilleur confort
- Intérieur de poche en tissu résistant avec renforcements
- Poches cargo multiples dont une poche pour cellulaire
- Poches arrières à rabat, utiles et sécuritaires
- Fermeture éclair en laiton et fermoir à bouton en métal
- Fil à coudre de haute résistance
- Fait de fibres de haute qualité
- Entre-jambes : 32, 34 et 36

N° SAP	N° Produit	Fabricant	Taille
11263208	WR100-32W-32L-BLK	NAT'S	28 à 56

N° SAP	N° Produit	Fabricant	Taille
11262486	WR225-32W-32L-BLK	NAT'S	28 à 56



NAT'S®

Pantalon de travail cargo extensible pour femme

63% polyester / 34% coton / 3% spandex, Noir

- Ceinture contour
- Poches avant incluant une poche monnaie
- 2 poches arrière
- 1 poche cellulaire sur le côté et 2 poches cargo
- Tissu extensible pour plus de confort et une plus grande liberté de mouvements Traitement qui repousse l'eau et la saleté pour un meilleur entretien
- Surpiqûres aux points stratégiques et renforcement à la fourch
- Fermeture éclair en laiton et fermoir à crochet durable à la taille
- Fil à coudre de haute résistance
- Fait de fibres de haute qualité

N° SAP	N° Produit	Fabricant	Taille
11327507	PF820-N-10	NAT'S	0 à 24

Vêtements pour usage Général



GANKA
EST. 1935

Manteau Endura 600 deniers

Noir

- imperméabilité 3000mm
- veste intégrée
- capuchon ajustable et détachable
- poignets en tricot élastique
- poche intérieure
- fermeture à glissière centrale YKK
- finition intérieure en polar piqué
- doublé pour des températures allant jusqu'à -60 degrés Celcius



GANKA
EST. 1935

Salopette Endura haute visibilité 600 deniers

Noir

- fermeture à glissière centrale et aux jambes YKK
- finition intérieure en nylon piqué
- doublé pour des températures allant jusqu'à -60 degrés Celcius

N° SAP	N° Produit	Fabricant	Taille
11238504	89-250-1-EN-L	GANKA	XS à 5XL

N° SAP	N° Produit	Fabricant	Taille
11238513	89-250-2-EN-L	GANKA	XS à 5XL



GANKA
EST. 1935

Manteau Endura 600 deniers

Orange

- imperméabilité 3000mm
- bandes réfléchissantes de 4"
- veste intégrée
- capuchon ajustable et détachable
- poignets en tricot élastique
- poche intérieure
- fermeture à glissière centrale YKK
- finition intérieure en polar piqué
- doublé pour des températures allant jusqu'à -60 degrés Celcius



GANKA
EST. 1935

Salopette Endura haute visibilité 600 deniers

Orange

- bandes réfléchissantes de 4"
- fermeture à glissière centrale et aux jambes YKK
- finition intérieure en nylon piqué
- CSA Z96-15
- doublé pour des températures allant jusqu'à -60 degrés Celcius

N° SAP	N° Produit	Fabricant	Taille
11222052	89-250-1-OR-L	GANKA	XS à 5XL

N° SAP	N° Produit	Fabricant	Taille
11222057	89-250-2-OR-L	GANKA	XXS à 6XL

Vêtements pour usage Général



Manteau Haute Visibilité - Système 7 En 1

Noir

- Fait de polyester 300 deniers avec revêtement en PU avec coutures scellées et imperméables à l'eau
- Doublure en taffetas de polyester / Veste intérieure amovible et réversible avec manches amovibles
- Bandes réfléchissantes de 2 po. sur des bandes contrastantes de 4 po.
- Boucles pour microphone et pochette transparente pour carte d'identification
- Ouverture avec fermeture à glissière pour application de broderie sur la coquille extérieure et intérieure

N° SAP	N° Produit	Fabricant	Taille
11318706	116501-BLK-L	TERRA	



Manteau Haute Visibilité - Système 7 En 1

Orange

- Fait de polyester 300 deniers avec revêtement en PU avec coutures scellées et imperméables à l'eau
- Doublure en taffetas de polyester / Veste intérieure amovible et réversible avec manches amovibles
- Bandes réfléchissantes de 2 po. sur des bandes contrastantes de 4 po.
- Boucles pour microphone et pochette transparente pour carte d'identification
- Ouverture avec fermeture à glissière pour application de broderie sur la coquille extérieure et intérieure

N° SAP	N° Produit	Fabricant	Taille
11314975	116501-OR-L	TERRA	



Veste Doublée De Réfrigération Haute Visibilité

Noir

- Fait de polyester d'Oxford matelassé 150 deniers / Doublure en taffetas de polyester avec isolation en polyfill de 3,5 oz
- Bandes réfléchissantes de 2 po. sur des bandes contrastantes de 4 po.
- Col haut avec doublure en tissu polaire / Goussets tricotés à l'arrière des épaules
- Fermeture à glissière à l'avant avec rabat tempête
- Boucles pour microphone et pochette transparente pour carte d'identification

N° SAP	N° Produit	Fabricant	Taille
11340644	116505-BK-L	TERRA	



Veste À Capuchon Haute Visibilité

Noir

- Fait de tricot molletonné 100 % polyester avec anti-boulochage
- Bandes réfléchissantes de 2 po. sur des bandes contrastantes de 4 po.
- Capuchon détachable avec 2 niveaux de boutons à pression pour accommoder le port d'un casque
- Boucles pour microphone et pochette transparente pour carte d'identification
- Deux poches de style kangourou

N° SAP	N° Produit	Fabricant	Taille
11340630	116506-BK-L	TERRA	P à 5XG

Manchettes et Tabliers



Ansell

**Tablier de PVC d'une épaisseur de 5 à 6mils
Bleu, 35" X 45"**

Pour un usage modéré avec bords découpés. Souplesse supérieure et excellente résistance à la perforation, à l'abrasion, aux huiles, aux graisses et aux produits chimiques



Ansell

**Tablier renforcé en mélange de nitrile et de Hycar Noir
33" X 45", 17 à 19 mils**

Sur envers de polyester et coton avec bords cousus offre aux utilisateurs une protection efficace contre les éclaboussures de produits chimiques. Doublée d'une grande souplesse pour un meilleur confort, même par températures froides

N° SAP	N° Produit	Fabricant	Taille
11211808	56-009 (CB45)	ANSELL	

N° SAP	N° Produit	Fabricant	Taille
11209204	56-512 (BH45H)	ANSELL	



Ansell

**Tablier renforcé en mélange de nitrile et de Hycar Jaune
33" X 45", 17 à 19 mils**

Sur envers de polyester et coton avec bords cousus offre aux utilisateurs une protection efficace contre les éclaboussures de produits chimiques. Doublée d'une grande souplesse pour un meilleur confort, même par températures froides



Ansell

**Tablier Endurosaf^{MC} haute performance fait de polyuréthane Enduro 2000
Bleu, 35" X 50", épaisseur de 8 à 9 mils et ultrarésistant**

Tablier exceptionnellement résistant à l'abrasion, les produits chimiques, les huiles et les graisses

N° SAP	N° Produit	Fabricant	Taille
11230692	56-510 ('YH45H)	ANSELL	

N° SAP	N° Produit	Fabricant	Taille
11196489	56-802 (SAF-45B)	ANSELL	P à 5XG



Ansell

**Tablier Endurosaf^{MC} haute performance fait de polyuréthane Enduro 2000
Blanc, 34" X 50" épaisseur de 8 à 9 mils et ultrarésistant**

Tablier exceptionnellement résistant à l'abrasion, les produits chimiques, les huiles et les graisses

N° SAP	N° Produit	Fabricant	Taille
11176462	56-800 (SAF-50W)	ANSELL	P à 5XG

Manchettes et Tabliers



Manchettes en KevlarMD

18»

- Double épaisseur
- Résistant aux brûlures, écorchures et coupures
- Fait 100% fibre de KEVLAR®

N° SAP	N° Produit	Fabricant	Taille
11182902	SK-18	JOMAC	
11218954	SK18-1PLY	JOMAC	

Manchettes de style tube (série S)

Longueur de 24», 100% Coton, Beige

- Double épaisseur avec trou pour pouce
- Jusqu'à 250°F/121°C

N° SAP	N° Produit	Fabricant	Taille
11197141	S-24-H	JOMAC	



Manchettes en tricot de composite résistant à la coupe

ContenderMC

Aramide, 18», Jaune

- Doublure mèche CoolmaxMD offrant un confort ultime en présence de conditions de travail chaudes
- Tricot tubulaire avec orifice pour le pouce
- Sans latex

N° SAP	N° Produit	Fabricant	Taille
11262704	KFGCM18TH	SUPERIOR GLOVE	

Manchettes en coton FR

18 po

résistant à la flamme, avec élastique

N° SAP	N° Produit	Fabricant	Taille
11251464	6518E	NATPRO	

Vêtements ignifuges



Couvre-tout Westex UltraSoft®



88% Coton / 12% Nylon, 7 OZ., Bleu Royal

- Economique avec bandes réfléchissantes
- 2 poches obliques à la taille.
- Ouvertures sur les côtés à la taille avec fermetures à boutons-pression
- Double surpiqûre à la fourche
- 1 grande poche poitrine avant et 1 poche arrière à double surpiqûre
- Fermeture éclair cachée hautement résistante (sur bande Nomex®) à double sens, à l'avant
- Collet de chemise
- Fermeture à bouton-pression aux manchettes
- Points de tension renforcés
- Coutures simples, surjetées en fil de Nomex®
- Bandes réfléchissantes ignifuge argent Scotchlite™ de 3M™ 3/4», collées à chaud au centre sur bande fluorescente "FireWeave" jaune-lime de 2».
- L'emplacement des bandes réfléchissantes: deux bandes verticales à l'avant, aux poches une bande horizontale autour des manches, des jambes et en "X" au dos
- Entretien : Lavage professionnel

Certification:

Arc Rating ATPV 8.7 calories/cm²; CSA Z462; HRC 2; NFPA 70E



Manteau Non Doublé Avec Bandes Réfléchissantes, Westex UltraSoft®



88% Coton / 12% Nylon, 9 OZ.

- Empiècement au devant
- Collet cheminée fermeture à boutons-pression cachés
- Boutons-pression à l'arrière du collet pour capuchon amovible (non inclus)
- 2 grandes poches appliquées au bas avec rabat à bouton-pression caché et poches réchauffe-mains de chaque côté
- Dos avec plis d'aisance
- Élastique à la ceinture dos, devant
- Fermeture éclair cachée en Vislon (sur bande Nomex®) à double sens, à l'avant
- S'insère dans les manteaux doublure
- Fermeture à sous patte, avec boutons-pression à l'avant et au collet
- Bouton de plastique à l'intérieur des manchettes pour stabiliser la doublure à fermeture éclair "zip-in"
- Double surpiqûre aux manches
- Manchettes cachées en tricot, à l'intérieur avec élastique caché
- Bandes réfléchissantes ignifuge argent Scotchlite™ de 3M™ 3/4", collées à chaud au centre sur bande fluorescente "FireWeave" jaune-lime de 2».
- L'emplacement des bandes réfléchissantes offre une visibilité de 360° avec 2 bandes verticales à l'avant, une bande horizontale autour de la taille, des manches et en "X" au dos.
- Entretien : Lavage professionnel

Certification:

Arc Rating ATPV 12.4 calories/cm²; ASTM F1506; CSA Z462; CSA Z96 Classe 1 / Niveau FR; HRC 2; NFPA 70E

N° SAP	N° Produit	Fabricant	Taille
11230465	401RTUS7-L-REG-BLR	BIG BILL	

N° SAP	N° Produit	Fabricant	Taille
11351504	L495US9-L-REG-NAY	BIG BILL	P a 5XG

Vêtements ignifuges



Combinaison De Sécurité Ignifuge/anti-arc

100 % coton traité ignifuge, 10 oz (340 gmc), Bleu Roi, 46

- 100 % coton traité ignifuge, 10 oz (340 gmc)
- Étoffe et tous composants répondent à la norme CGSB 155.20-2017 et NFPA 2112-2018 certifié UL
- CSA Z96-15 classe 1 niveau 2 et classe 1 niveau FR
- Répond aux normes ASTM F1506-10a, NFPA 70E et CSA Z462-15
- ATPV 9,5 cal/cm² (protection thermique à l'arc)
- Catégorie ARC 2
- Moyenne du degré de protection thermique (TPP) : 11.8 cal/cm²
- Bandes rétro réfléchissantes ignifuges StarTech®
- Cousu avec fil intrinsèquement ignifuge
- Fermeture à glissière à 2 sens en laiton, ignifuge et anti-blocage
- 7 poches de rangement : 2 à l'arrière, 2 au niveau de la poitrine, 1 de chaque côté, 1 à outils
- 2 ouvertures d'accès
- Poignets et chevilles ajustables
- Dos avec plis d'aisance et taille ajustable
- Courroie d'attache pour radiotéléphone

Certification: CSA Z96-15 classe 1 niveau 2 et classe 1 niveau FR

N° SAP	N° Produit	Fabricant	Taille
11280658	V2520210-46	PIONEER	36 à 66



Combinaison de Sécurité de 7 oz Ignifuge et Haute Visibilité FR - Tech®

88/12 coton/nylon - orange haute vis. - 46

- 88 % coton de qualité supérieure et 12 % nylon à haute ténacité FR-Tech®, 7 oz (240 gmc)
- Étoffe et tous composants répondent à la norme CGSB 155.20-2017 et NFPA 2112-2018 certifié UL
- 7705/7705T - CSA Z96-15 classe 1 niveau 2 et classe 1 niveau FR
- Répond aux normes ASTM F1506-20A, NFPA 70E-2021 et CSA Z462-2021
- ATPV 9,7 cal/cm² (protection thermique à l'arc)
- Catégorie ARC 2
- Moyenne du degré de protection thermique (TPP) : 9 cal/cm²
- Bandes rétro réfléchissantes ignifuges StarTech® aux coutures doubles
- Cousu avec fil aramide intrinsèquement ignifuge
- Résistance à la flamme garantie pour la vie du vêtement
- Courroie d'attache pour radiotéléphone
- Fermeture à glissière à 2 sens en laiton
- Fermetures à glissières recouvertes de 18 po aux jambes
- 7 poches de rangement : 2 à l'arrière, 2 au niveau de la poitrine, 2 de chaque côté, 1 à outils
- 2 ouvertures d'accès
- Poignets et chevilles ajustables
- Dos avec plis d'aisance
- Élastique au dos, de part et d'autre de la ceinture

Certification: CSA Z96-15 classe 1 niveau 2 et classe 1 niveau FR

N° SAP	N° Produit	Fabricant	Taille
11345957	V2540650-46	PIONEER	36 à 66



Couvre-tout résistant aux flammes haute visibilité

88% coton et 12% nylon pour plus de résistance, 7,5 oz (254 g/m2), Orange

- Textile FR Flashtex
- Respecte la norme NFPA 2112-2018 certifiée par UL
- Vêtement avec une valeur de protection thermique d'arc de catégorie 2, ATPV : 9,6 cal/cm²
- Fermeture à glissière couverte à double sens en laiton avec ruban d'aramide
- Bandes réfléchissantes ignifuges de 2 po. sur des bandes contrastantes ignifuges de 4 po

Certification: CSA-Z-96-15 Classe 3 Niveau 2/FR

N° SAP	N° Produit	Fabricant	Taille
11347018	116566MH-OR-XL	TERRA	

Vêtements pour soudeur



Guêtres

Guêtre de cuir pour soudeur avec fermeture velcro et élastique au pied.



Écrans protecteur

Écran protecteur pour gant, combinaison de fibre de verre aluminisée et de cuir. Deux courroies élastiques protégées de cuir. Protection 1000 degrés Fahrenheit

N° SAP

N° Produit

Taille

11185503

GUECU

N° SAP

N° Produit

Taille

11186807

PS-14

6" x 8"



Écrans protecteur

Écran protecteur pour gant, combinaison de Kevlar et de cuir. Deux courroies élastiques protégées de cuir.



Écrans protecteur

Protecteur pour gant, combinaison de Kevlar aluminisé et de cuir. Deux courroies élastiques protégées de cuir. Protection 350 degrés Fahrenheit.

N° SAP

N° Produit

Taille

11168211

PS-09

6" x 8"

N° SAP

N° Produit

Taille

11168210

PS-07

6" x 8"



Tabliers

- Tablier à la taille pour soudeur en cuir fendu brun.
- 18 pouces de long x 24 pouces de large.



Tabliers

- Tablier en cuir fendu brun avec boutons.
- Attache au dos, 18 pouces de long.

N° SAP

N° Produit

Taille

11006847

AL1824

U

N° SAP

N° Produit

Taille

11006846

ALCAPE1823

U



Porte baguette

- Porte baguette de cuir fendu avec crochet de métal solide,
- fond renforcé et porte marteau.



Tabliers

- Tablier salopette pour soudeur en cuir fendu brun.
- 36 pouces de long x 24 pouces de large.

N° SAP

N° Produit

Taille

11035425

RHB

12"

N° SAP

N° Produit

Taille

11006849

AL3624B

U

Vêtements pour soudeur



Boléro

- Boléro de soudeur de 12 pouces de long en cuir fendu A1
- avec bouton pour ajouter un tablier.



Vestes de soudeur

- Veste de soudeur en cuir fendu de Qualité A1
- longueur de 24 pouces, entièrement cousu de fil de kevlar.

N° SAP	N° Produit	Taille
11348977	LCAPES	P
11033959	LCAPEM	M
11033958	LCAPEL	G
11033961	LCAPEXL	TG
11033962	LCAPEXXL	TTG

N° SAP	N° Produit	Taille
11041063	WJB24S	P
11041062	WJB24M	M
11041061	WJB24L	G
11041064	WJB24XL	TG
11041065	WJB242XL	TTG
11041066	WJB243XL	TTTG



Vestes de soudeur

- Veste de soudeur en cuir fendu de Qualité A1
- longueur de 30 pouces, entièrement cousu de fil de kevlar.



Boléro de soudeur court avec boutons pression

- Fait de cuir de vache.
- Longueur de 12 pouces.

N° SAP	N° Produit	Taille
11166583	WJB30S	P
11011831	WJB30M	M
11011830	WJB30L	G
11109908	WJB30XL	TG
11011832	WJB302XL	TTG
11011833	WJB303XL	TTTG

N° SAP	N° Produit	Taille
11168791	BCS	P
11168790	BCM	M
11167157	BCL	G
11168792	BCXL	TG
11168788	BC2XL	TTG
11168789	BC3XL	TTTG



Boléros

- Boléro de soudeur long avec boutons pression et sangles d'attache.
- Fait de cuir de vache.
- Longueur de 30 pouces.



Vestes

- Veste de cuir pour soudeur avec dos en coton ignifuge.
- Longueur de 30 pouces.

N° SAP	N° Produit	Taille
11168786	BL/M	M
11168785	BL/L	G
11168787	BL/XL	TG

N° SAP	N° Produit	Taille
11168857	VS-250/M	M
11168856	VS-250/L	G
11168859	VS-250/XL	TG
11168854	VS-250/XXL	TTG

Vêtements pour soudeur



Bonnets en coton pour soudeurs logo Messer

N° SAP	N° Produit	Fabricant	Taille
11191435	MSSRRWB	Messer	



Manchettes De Soudeur

58,4 cm de long

- Vendu à la paire
- Protège les bras et l'avant des épaules
- Système de sangles permettant des mouvements aisés en tout confort
- Poignets ajustables

N° SAP	N° Produit	Fabricant	Taille
110110678	SL100	RANPRO	



BSX® FR Veste de soudage

Coton traité ignifuge de 9 oz., Noir avec flammes rouges

- Collier de soudeur
- Avant allongé
- Sangles de taille réglables
- Boutons-pression pratiques sur le devant et les poignets

N° SAP	N° Produit	Fabricant	Taille
11249983	BX9C-L	Black Stallion	P à 5XL



BSX® FR Veste de soudage

Coton traité ignifuge de 9 oz., Bleu/noir

- Collier de soudeur
- Avant allongé
- Sangles de taille réglables
- Boutons-pression pratiques sur le devant et les poignets

N° SAP	N° Produit	Fabricant	Taille
11249989	BXR9C-L	Black Stallion	P à 5XL

Vêtements Imperméables



Habit de pluie jaune 200 deniers

- Habit de pluie 3 pièces.
- Coutures renforcées sur tous les points de tension.
- Nylon Oxford sur PVC 0.35 mm.
- Capuchon transformable en sac de rangement.
- Couleur jaune.
- Emballage individuel.



Habits de pluie orange 200 deniers haute visibilité

- Habit de pluie 3 pièces.
- Couleur orange.
- Nylon Oxford 200 deniers sur PVC 0.35 mm.
- Bandes réfléchissantes grises conforme à la norme
- CSA Z96-09. Niveau 2. Classe 2. (Classe 3 lorsque combiné).

N° SAP	N° Produit	Taille
11168397	518EYS	P
11168396	518EYM	M
11167092	518EYL	G
11168398	518EYXL	TG
11168382	518EYXXL	2TG
11168385	518EYXXXL	3TG

N° SAP	N° Produit	Taille
11229667	518RBORS	P
11229668	518RBORM	M
11229669	518RBORL	G
11229800	518RBORXL	TG
11229801	518RBOR2XL	2TG
11229802	518RBOR3XL	3TG



IGNIFUGE



Habits de pluie orange ignifuge de polyuréthane, haute visibilité

- Habit de pluie 3 pièces ignifuge en polyuréthane. Couleur orange.
- Bandes réfléchissantes combinées conforme à la normes
- CSA Z96-09. Niveau 2. Classe 2. (Classe 3 lorsque combiné).



Manteau de pluie 300 deniers haute visibilité

- Manteau de pluie orange, nylon oxford 300 deniers, bandes haute visibilité grises de 2 pouces conforme à la norme
- CSA Z96-09. Niveau 2. Classe 2.

N° SAP	N° Produit	Taille
11259774	517PUS	P
11259775	517PUM	M
11259776	517PUL	G
11259777	517PUXL	TG
11259778	517PU2XL	2TG
11259779	517PU3XL	3TG

N° SAP	N° Produit	Taille
11211158	E400035ORS	P
11211159	E400035ORM	M
11211160	E400035ORL	G
11211161	E400035ORXL	TG
11211162	E400035OR2XL	2TG
11211163	E400035OR3XL	3TG
11211164	E400035OR4XL	4TG



Pantalon de pluie 300 deniers haute visibilité

- Pantalon de pluie orange, nylon oxford 300 deniers, bandes haute visibilité grises de 2 pouces conforme à la norme
- CSA Z96-09. Niveau 2. Classe 3 (lorsque combiné avec E400035).

N° SAP	N° Produit	Taille
11211098	E400040ORS	P
11211099	E400040ORM	M
11211100	E400040ORL	G
11211101	E400040ORXL	TG
11211102	E400040OR2XL	2TG
11211103	E400040OR3XL	3TG
11211104	E400040OR4XL	4TG

Vêtements Imperméables



Manteau De Pluie Haute Visibilité 300 Deniers

Orange

- Fait en polyester d'Oxford 300 deniers avec enduit de polyuréthane
- Coutures scellées et résistantes à l'eau et doublure en mailles de polyester
- Bandes réfléchissantes de 2 po. sur des bandes contrastantes de 4 po.
- Capuchon détachable avec 2 niveaux de boutons à pression pour accommoder un casque
- Boucles pour microphone et pochette transparente pour carte d'identification

Certification: CSA-Z-96-15 Classe 3 Niveau 2*

*Pour être conforme à la classe 3 de la norme, le pantalon et le manteau doivent être portés ensemble.

N° SAP	N° Produit	Fabricant	Taille
11340651	116520J-OR-L	TERRA	P à 5XG



Pantalon De Pluie Haute Visibilité 300 Deniers

Orange

- Fait en polyester d'Oxford 300 deniers avec enduit de polyuréthane
- Coutures scellées et résistantes à l'eau
- Bandes réfléchissantes de 2 po. sur des bandes contrastantes de 4 po.
- Poches avec points de passage
- Taille élastique pour un meilleur ajustement

Certification: ANSI / ISEA 107 - 2015 SUPPLEMENTAL CLASS E

N° SAP	N° Produit	Fabricant	Taille
11341331	116520P-OR-L	TERRA	P à 5XG



Ensemble de pluie 3 pièces en polyester

Vert

- Fait en polyester 200 deniers
- Coutures doubles scellées et thermosoudées
- Système d'aération au dos et sous les aisselles
- Manteau et pantalon peuvent être pliés et rangés dans le capuchon
- Chevilles et poignets ajustables à l'aide d'une bande auto-agrippante

N° SAP	N° Produit	Fabricant	Taille
11314952	112900G-L	TERRA	M à TTG

Vêtements Imperméables



Manteau De Sécurité Imperméable Ignifuge Haute Vis.

100 % Polyuréthane/poly Renforcé Ignifuge, Orange Haute Vis., Tg

- Pu Extensible
- Capuchon Amovible
- Répond à la norme CGSB 155.20-2000 type 3
- Réussit l'essai de résistance à la flamme ASTM D6413-13
- Résistant à l'huile et aux produits chimiques
- 100 % imperméable et à l'épreuve du vent
- Polyuréthane léger, robuste et extensible dans 4 sens
- Bandes rétroréfléchissantes ignifuges Startech™
- Coutures thermocollées
- Capuchon amovible très large
- Fermeture à glissière pleine longueur avec rabat-tempête à boutons-pression

Certification: CSA Z96-15 classe 2 niveau 2 et classe 2 niveau FR*, ANSI/ISEA 107-2020 classe 3 type P et R

*Devient classe 3 lorsque porté avec un pantalon ignifuge haute visibilité avec bandes rétroréfléchissantes aux jambes

N° SAP	N° Produit	Fabricant	Taille
11339758	V3520150-XL	PIONEER	TP à TTTTGG



Ensemble Imperméable Haute Vis. Robuste

Poly Oxford De 210d Avec Sous-couche De Pvc, Sac Accrochable, Orange Haute Vis., Tg

- 2 pièces: manteau à capuchon et salopette, repliables dans le sac inclus
- Polyester oxford ultra robuste de 210 deniers imperméable à 100 % doublé de PVC
- Bandes rétroréfléchissantes StarTech®
- Coutures scellées et thermocollées
- Dos complètement ventilé pour un confort accru
- Manteau : 2 poches à rabat, ourlet avec cordelière de serrage et serre-cordon, dos partiellement doublé de maille, fermeture à glissière pleine longueur, capuchon repliable dans le col
- Salopette : bretelles élastiques, boucles en métal, ourlets à boutons-pression pour un ajustement serré

Certification: CSA Z96-15 classe 1 niveau 2, ANSI/ISEA 107-2020 classe 1 type O

N° SAP	N° Produit	Fabricant	Taille
11336725	V1080250-XL	PIONEER	P à TTTTGG



Manteau De Sécurité Imperméable Ignifuge Haute Vis.

Poly De 150d Enduit De Pu, Orange Haute Vis., Tg

- Polyester de 150 deniers léger et robuste de 10 oz (350 gmc) enduit de polyuréthane
- 100 % imperméable et à l'épreuve du vent
- Bandes rétroréfléchissantes StarTech®
- Coutures scellées et thermocollées
- Couple très ample pour plus de confort
- Multiples panneaux de ventilation
- Entièrement doublé de maille
- Poignets ajustables
- 2 grandes poches de style cargo à l'avant
- Capuchon amovible et ajustable, repliable dans le col en molleton
- Fermeture à glissière pleine longueur avec rabat-tempête

Certification: CSA Z96-15 classe 2 niveau 2 et classe 2 niveau FR*, ANSI/ISEA 107-2020 classe 3 type P et R

*Devient classe 3 lorsque porté avec un pantalon ignifuge haute visibilité avec bandes rétroréfléchissantes aux jambes

N° SAP	N° Produit	Fabricant	Taille
11341411	V1090150-XL	PIONEER	TP à TTTTGG



Salopette de sécurité imperméable légère haute vis. Doublée de maille

Poly de 150d enduit de pu - orange haute vis. - TG

- Polyester de 150 deniers léger et robuste de 10 oz (350 gmc) enduit de polyuréthane
- 100 % imperméable et à l'épreuve du vent
- Bandes rétroréfléchissantes StarTech®
- Coutures scellées et thermocollées
- Couple très ample pour plus de confort
- Bretelles élastiques avec boucles à déclenchement rapide
- Fermetures à glissière à hauteur de botte
- Chevilles ajustables
- Braguette

Certification: CSA Z96-15 classe 3 niveau 2 lorsque porté avec un haut CSA classe 2 niveau 2 avec bandes rétroréfléchissantes aux bras ANSI/ISEA 107-2020 classe E type supplémentaire

N° SAP	N° Produit	Fabricant	Taille
11341419	V1090250-XL	PIONEER	TP à TTTTGG

Vêtements de foresterie



Jambières pour travaux forestiers en nylon 400 deniers avec sangles et boucles

- Protection balistique avant et arrière

Certification: CAN/BNQ 1923-450-M91

N° SAP	N° Produit	Fabricant	Taille
11217021	18-784	NATPRO	



Pantalon en nylon pour les opérations forestières Fait en nylon 400 deniers avec une protection avant et arrière en nylon balistique

- Protection 6 plis avant et arrière
- Siège double, taille élastique à l'arrière
- Poches à l'avant et à l'arrière

Certification: Approuvé CAN/BNQ

N° SAP	N° Produit	Fabricant	Taille
11181374	928-9951-32/34	NATPRO	24/2628/3032/ 3436/3840/4244/ 4648/50

Sécurité routière

Produits de circulation	180-182
Drapeaux et Cônes de signalisation	183-184
Fusées Routières et Accessoires	185

Produits de circulation



Vestes de circulation en mailles de polyester

Veste de circulation orange et bandes réfléchissantes 3M. Classe 2, niveau 2, détachable en 5 points

N° SAP	N° Produit	Taille
11202395	TRV01ORL	G



Vestes de circulation en mailles de polyester

Veste de circulation orange et bandes réfléchissantes grises économique, détachable en 5 points.

N° SAP	N° Produit	Taille
11202397	TRV02ORL	G



Vestes de circulation en mailles de polyester

Veste de circulation orange et bandes réfléchissantes combinées 3M. Classe 2, niveau 2. Conforme CSA Z96-09 détachable en 5 points.

N° SAP	N° Produit	Taille
11234059	TRV03OR5DS	P
11234060	TRV03OR5DM	M
11234061	TRV03OR5DL	G
11234062	TRV03OR5DXL	TG
11234063	TRV03OR5D2XL	2TG
11234064	TRV03OR5D3XL	3TG



Vestes de circulation 100% polyester

Veste de circulation orange et bandes réfléchissantes combinées 3M. Classe 2, niveau 2. Conforme à la norme CSA Z96-09 détachable en 5 points.

N° SAP	N° Produit	Taille
11234020	TRV04OR5DS	P
11234022	TRV04OR5DM	M
11234023	TRV04OR5DL	G
11234024	TRV04OR5DXL	TG
11234025	TRV04OR5D2XL	2TG

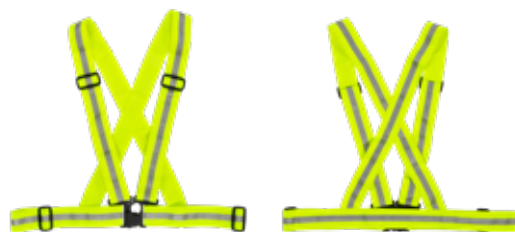

Bretelle de circulation

Bretelle de circulation avec bandes lime/gris/lime. (5 centimètres)

N° SAP	N° Produit	Taille
11210755	BRVL	Universelle



Veste De Sécurité Haute Visibilité

- Fait de polyester 150 deniers
- Bandes réfléchissantes de 2 po. sur des bandes contrastantes de 4 po.
- Fermeture à boutons-pression
- Boucles pour microphone / Oeillets multiples pour mousquetons
- Multiples poches dont une poche dans le dos pour insérer une carte ou un presse-papier

Certification: CSA Z96-15 Classe 2 Niveau 2

N° SAP	N° Produit	Fabricant	Taille
11342451	116522-OR-L	TERRA	P à 5XL

Produits de circulation



Vestes de sécurité pour la circulation, Orange haute visibilité, Polyester

- Maille légère en polyester
- Bandes réfléchissantes de 4"
- Fente sécuritaire pour anneau en D
- Attache à boucles et crochets détachable en cinq points
- Quatre poches à l'avant
- Deux courroies sur la poitrine pour badge, cellulaire ou radio

Certification: CSA Z96 Classe 2 Niveau 2

N° SAP	N° Produit	Fabricant	Taille
11218827	6125-O-S/M	VIKING	S/M
11218826	6125-O-L/XL	VIKING	L/XL
11218825	6125-O-2XL/3XL	VIKING	2XL/3XL
11343854	6125-O-4XL/5XL	VIKING	4XL/5XL



Veste de sécurité, Jaune lime haute visibilité, Polyester

- Maille légère en polyester
- Bandes réfléchissantes de 4"
- Fente sécuritaire pour anneau en D
- Attache à boucles et crochets détachable en cinq points
- Quatre poches à l'avant
- Deux courroies sur la poitrine pour badge, cellulaire ou radio

Certification: CSA Z96 Classe 2 Niveau 2

N° SAP	N° Produit	Fabricant	Taille
11327172	6125-G-S/M	VIKING	S/M
11202521	6125-G-L/XL	VIKING	L/XL
11272214	6125-G-2XL/3XL	VIKING	2XL/3XL



Veste de sécurité pour la circulation, Orange haute visibilité, Polyester

- Tissu de polyester serré perméable à l'air
- Bande réfléchissante 2" sur ruban contrasté 4"
- Fente d'accès pour anneau en D de sûreté
- Design dégrafable en cinq points à boucles et crochets
- Quatre poches frontales
- Sangles doubles sur la poitrine pour insigne d'identité, cellulaire ou radio

Certification: CSA Z96-09 Classe 2 Niveau 2,
ANSI/ISEA 107-2010 Classe 2 Niveau 2

N° SAP	N° Produit	Fabricant	Taille
11218831	6135-O-S/M	VIKING	S/M
11212404	6135-O-L/XL	VIKING	L/XL
11212403	6135-O-2XL/3XL	VIKING	2XL/3XL
11231190	6135-O-4XL/5XL	VIKING	4XL/5XL



Veste de sécurité pour la circulation, Jaune lime haute visibilité, Polyester

- Tissu de polyester serré perméable à l'air
- Bande réfléchissante 2" sur ruban contrasté 4"
- Fente d'accès pour anneau en D de sûreté
- Design dégrafable en cinq points à boucles et crochets
- Quatre poches frontales
- Sangles doubles sur la poitrine pour insigne d'identité, cellulaire ou radio

Certification: CSA Z96-09 Classe 2 Niveau 2,
ANSI/ISEA 107-2010 Classe 2 Niveau 2

N° SAP	N° Produit	Fabricant	Taille
11218830	6135-G-S/M	VIKING	S/M
11218829	6135-G-L/XL	VIKING	L/XL
11218828	6135-G-2XL/3XL	VIKING	2XL/3XL
11237131	6135-G-4XL/5XL	VIKING	4XL/5XL

Produits de circulation



Veste De Sécurité Ignifuge Détachable Haute Vis. - Maille De Poly - Jaune/vert Haute Vis

- Maille de polyester traité ignifuge
- Répond à la norme EN ISO 14116 indice 1
- Doit être porté par-dessus un vêtement ignifuge à manches
- Testé selon ASTM D6413 pour résistance à la flamme (Longueur endommagée de moins de 6 po)
- CSA Z96-15 classe 2 niveau 2
- ANSI/ISEA 107-2020 classe 2 type P et R
- Détachable à 5 points
- Bandes réfléchissantes ignifuges StarTech®
- Accès pour anneau en D
- S'ajuste à l'avant

Certification: CSA Z96-15 Classe 2 Niveau 2

N° SAP	N° Produit	Fabricant	Taille
11310626	V2510860-L/XL	PIONEER	S/M, L/XL, 2XL/3XL



Manteau De Sécurité Respirant Haute Vis. Pour La Signalisation - Homologué Mtq - Québec

- Tricot de polyester de 3,5 oz (120 gmc)
- Répond à la norme de Transports Québec P4.34.1 (Signalisation des travaux routiers)
- Bandes rétro réfléchissantes StarTech® avec garniture en tricot orange entre les bandes
- Fermeture à glissière pleine longueur avec rabat-tempête à fermeture auto-agrippante
- Col de couleur contrastante
- Poignets noirs
- Fermetures à glissières invisibles aux aisselles
- Poche poitrine côté droit avec pochette pour stylo
- 2 courroies d'attache pour radiotéléphone de chaque côté, au niveau de la poitrine et aux épaules
- Pochettes pour identification

Certification: CSA Z96-15 Classe 2 Niveau 2, ANSI/ISEA 107-2020 Classe 3 type P et R

N° SAP	N° Produit	Fabricant	Taille
11293367	6007L	PIONEER	XS à 4XL

* devient classe 3 lorsque porté avec un pantalon haute visibilité avec bandes rétro réfléchissantes aux jambes



Pantalon De Sécurité Respirant Haute Vis. Pour La Signalisation - Homologué Mtq - Québec

- Tricot de polyester de 3,5 oz (120 gmc)
- Répond à la norme de Transports Québec P4.34.1 (Signalisation des travaux routiers)
- Bandes rétro réfléchissantes StarTech® aux genoux avec garniture en tricot orange entre les bandes
- Passants de ceinture
- Braguette et taille à fermeture auto-agrippante
- 2 poches de style cargo de chaque côté
- 2 poches à l'arrière avec rabats
- 2 poches en biais
- Ourlets noirs à fermeture auto-agrippante
- Fermetures à glissière à hauteur de botte, chevilles ajustables

Certification: CSA Z96-15 Classe 3 Niveau 2, ANSI/ISEA 107-2020 Classe E type supplémentaire

N° SAP	N° Produit	Fabricant	Taille
11293375	6009L	PIONEER	XS à 4XL

* lorsque porté avec un haut CSA classe 2 niveau 2 avec bandes rétro réfléchissantes aux bras

Drapeaux et Cônes de signalisation



Fanion PVC/Nylon/PVC/Orange

N° SAP	N° Produit	Fabricant	Taille
11323225	670020	WASIP	18"x18"

Fanion maille de PVC/Orange

N° SAP	N° Produit	Fabricant	Taille
11301051	670050	WASIP	18"x18"



Cônes de Circulation, 12"

- PVC haute visibilité qui ne s'écaille pas, ne fendille pas et ne moisit pas
- Pointe résistante à l'érosion et base haute densité pour un maximum de stabilité et de durabilité
- Cônes empilables faciles à ranger
- Pour utilisation à l'intérieur et à l'extérieur

N° SAP	N° Produit	Fabricant	Taille
11170077	TC1202OK00	WASIP	



Cônes de Circulation, 18"

- PVC haute visibilité qui ne s'écaille pas, ne fendille pas et ne moisit pas
- Pointe résistante à l'érosion et base haute densité pour un maximum de stabilité et de durabilité
- Cônes empilables faciles à ranger
- Pour utilisation à l'intérieur et à l'extérieur

N° SAP	N° Produit	Fabricant	Taille
11209656	TC1804OK00	WASIP	



Cônes de Circulation, 28"

- PVC haute visibilité qui ne s'écaille pas, ne fendille pas et ne moisit pas
- Pointe résistante à l'érosion et base haute densité pour un maximum de stabilité et de durabilité
- Cônes empilables faciles à ranger
- Pour utilisation à l'intérieur et à l'extérieur

N° SAP	N° Produit	Fabricant	Taille
11170076	TC2807OK00	WASIP	



Trousse de plaques triangulaires réfléchissantes

- Idéale pour augmenter la visibilité autour des véhicules en panne
- Installation et rangement facile et rapide
- Base lestée pour une meilleure stabilité
- Directives pour une utilisation appropriée imprimées sur le boîtier et sur chaque triangle
- Trousse comprend 3 triangles et un boîtier de transport rouge

N° SAP	N° Produit	Fabricant	Taille
11323454	610300	WASIP	

Drapeaux et Cônes de signalisation



Cône De Circulation De 28" Avec Bandes De 4" Et 6"

- Bandes rétroréfléchissantes de 10 cm et 15 cm de type 3 à luminosité élevée et collée en usine, pour une visibilité supérieure
- Fait d'une seule pièce en PVC souple et de haute qualité, moulé par injection
- Orange luminescent à la lumière du jour et inalterable aux rayons U.V.
- Solide et flexible, reprend sa forme initiale en cas d'écrasement
- Base robuste pour la stabilité, permet d'empiler les cônes sans qu'ils ne collent entre eux
- Recyclable à 100 %
- Non recommandé pour une utilisation à des températures plus basses que -20°C

N° SAP	N° Produit	Fabricant	Taille
11273468	V6200550	PIONEER	

Poteau Délinéateur De 44" (112 Cm) Avec Œillet

- Poteau rétroréfléchissant à haute visibilité
- 2 colliers rétroréfléchissants de 10 cm (4 po) de type 3 au sommet du poteau
- Rangement compact
- Résistant aux rayons UV
- Indentations en bas du poteau pour une prise facile
- Poignée peut être utilisée pour y fixer du ruban de sécurité routière ou une lampe à barricade
- Stabilisateur vendu séparément

N° SAP	N° Produit	Fabricant	Taille
11297941	V6210250	PIONEER	



Stabilisateur - 5 Kg

- Matériau PE durable
- Sans odeur
- Avec indentations pour une prise facile

N° SAP	N° Produit	Fabricant	Taille
11328169	V6220170	PIONEER	

Fusées Routières et Accessoires



CIL Fusée routière avec support métallique

- Rouge
- 20 min.

N° SAP	N° Produit	Fabricant	Taille
11219257	9240E	CIL Orion	72 un/caisse



CIL Fusée routière avec support métallique

- Rouge
- 30 min.

N° SAP	N° Produit	Fabricant	Taille
11219258	9340E	CIL Orion	36 un/caisse



CIL Contenant pour fusées routières

- Jusqu'à 20 min.
- Avec support en fil ou sans pointe
- Peut contenir jusqu'à 4 fusées

N° SAP	N° Produit	Fabricant	Taille
11180372	CONT6009126	CIL Orion	



Miroir intérieur convexe

- Élimine les angles morts, ce qui réduit les risques d'accidents dus aux intersections sans visibilité
- Comprend un bras télescopique
- Miroir convexe en acrylique durable offre un angle de vision de 100°

N° SAP	N° Produit	Fabricant	Taille
	1000CI12	RALSTON	12"
11171410	1000CI18	RALSTON	18"
11171411	1000CI26	RALSTON	26"
	1000CI30	RALSTON	30"
11171412	1000CI36	RALSTON	36"



Miroir extérieur convexe

- Angle de vue de plus de 100 degrés
- Boule et plaque pivotante boulonnée au dos résistant aux intempéries
- Cadre en métal résistant aux intempéries Livré avec bras télescopique et support
- Toutes les tailles sont disponibles avec un dos en métal (MB) pour les applications par vent fort

N° SAP	N° Produit	Fabricant	Taille
	1100CE12	RALSTON	12"
11171454	1100CE18	RALSTON	18"
11171455	1100CE26	RALSTON	26"
	1100CE30	RALSTON	30"
11171457	1100CE36	RALSTON	36"

Protection des pieds

Chaussures à usage général

187-214

Couvre-Chaussures

215-217

Accessoires

218-219



Chaussures à usage général



BAFFIN

Bottes Classic 8'', Noir

- Semelle d'usure en caoutchouc résistante aux huiles et aux acides
- Semelle intercalaire rembourrée en PU et support de sécurité
- Insertions antidérapantes Ice Paw sur la semelle d'usure
- Plaque protégeant l'assise plantaire du froid
- Semelle intérieure conçue pour assurer le confort
- Fabriquée avec des matières non métalliques
- Cuir pleine fleur hydrofuge
- Lacets non glissants
- Isolation B-Tek dans toute la botte
- Embout et plaque de sécurité non métalliques certifiés CSA, ASTM et CE avec certification de résistance contre les décharges électriques et les autres dangers électriques
- Coefficient de friction antidérapante de ,84 à la température ambiante et de ,74 à 20°C/-4°F
- Hauteur : 20 cm

Certification:  



BAFFIN

Bottes de sécurité, 8'', Monster, Noir

- Cuir imperméable avec membrane perméable à l'air et col rembourré
- Oeillets et attaches résistants à la corrosion et système de laçage rapide peu encombrant
- Embout protecteur en caoutchouc et protège-talon externe en polyuréthane thermoplastique
- Embout et plaque de protection en composite
- Tiges latérales et coque talonnière procurant une grande stabilité
- Semelle première Double Comfort
- Semelle intermédiaire en polyuréthane double densité procurant un confort incroyable
- Technologie antifatigue absorbant les chocs et résistant les vibrations
- Semelle en caoutchouc résistant aux huiles et aux acides
- Semelle antidérapante dotée de campons profonds, traction multidirectionnelle et zones de contact robustes procurant une durabilité et une traction exceptionnelles
- Combinaison de construction à trépointe et injection directe pour in ajustement amélioré et une botte de travail plus légère

Certification:  

N° SAP	N° Produit	Fabricant	Taille
11295271	IREB-MP01-BK1-10	BAFFIN	7 à 15

N° SAP	N° Produit	Fabricant	Taille
11317299	MNST-MP01-BK1-10	BAFFIN	7 à 14



BAFFIN

Bottes de Sécurité, 8'', Monster, Noir, Métatars Externe

- Embout et plaque de sécurité non métalliques
- Approuvé par CSA/ASTM Classé ESR/EH
- Cuir imperméable avec membrane respirante et col confortable rembourré top
- Protection des orteils en caoutchouc et contrefort externe en polyuréthane thermoplastique (TPU).
- Semelle intermédiaire moulée pour une stabilité haute performance
- Semelle intérieure et technologie de base antifatigue pour l'absorption des chocs et le retour d'énergie.
- Semelle intermédiaire en polyuréthane double densité pour plus de confort
- Semelle en caoutchouc résistante à l'huile et à l'acide
- Semelle antidérapante dotée de campons profonds, traction multidirectionnelle et zones de contact robustes procurant une durabilité et une traction exceptionnelles

Certification:   

N° SAP	N° Produit	Fabricant	Taille
11327122	MNST-MM04-BK1-10	BAFFIN	7 à 14



BAFFIN

Bottes ENDURO

- Noir, 15 po.
- Coupe large et généreuse
- Semelle intérieure confortable
- Composé TR léger et flexible
- Semelle intermédiaire GelFlex résistante à la fatigue
- Semelle extérieure autonettoyante
- Conception de la frappe du talon au premier impact (Sure Step)
- Embout et plaque de sécurité Homologué CSA/ASTM Classée ESR/EH Fabriqué en Canada

Certification:  

N° SAP	N° Produit	Fabricant	Taille
11174661	9669-0000-589-10	BAFFIN	7 à 14

Chaussures à usage général



Bottes Blackhawk, Embout Acier, Semelle Résistant aux perforations.

- Fabriquée de caoutchouc thermoplastique léger offrant une résistance améliorée à l'eau
- Munie d'une semelle confort intérieure amovible et d'une semelle d'usure autonettoyante

Certification:

N° SAP	N° Produit	Fabricant	Taille
11342876	LICOMP01BK10	BAFFIN	4 à 15



Bottes Hunter EPS

- Composé de thermoplastique léger et flexible
- Semelle d'usure autonettoyante de longue durée
- Pare-neige de 2,5 cm
- Chausson en feutre coté -40°C/-40°F
- Embout et plaque de sécurité
- Certification CSA et ASTM
- Certification de résistance aux décharges électriques et aux autres dangers électriques

Certification:

N° SAP	N° Produit	Fabricant	Taille
11174452	8564-0000-10	BAFFIN	7 à 14



Bottes de sécurité Titan, Caoutchouc

- Botte hydrofuge entièrement moulée
- Pare-neige de 2,5 cm
- Cote de confort du chausson : -100°C/-148°F
- Semelle d'usure autonettoyante, robuste, et de longue durée
- Assise plantaire micro cellulaire gaufrée qui emprisonne l'air et l'humidité
- Embout et plaque de sécurité EPS en métal.
- Certification CSA et AST
- Certification de résistance aux décharges électriques et aux autres dangers électriques
- Fabriqué au Canada

Certification:

N° SAP	N° Produit	Fabricant	Taille
11221119	2359-0000-10	BAFFIN	7 à 14



Bottes Workhorse, Cuir.

- Temperature nominale: -60 ° c/ -76 ° f
- Semelle d'usure en caoutchouc résistante aux huiles et aux acides
- Coutures résistantes aux huiles et aux acides
- Tige en cuir enduit de PU de première qualité
- Assise plantaire micro cellulaire gaufrée qui emprisonne l'air et l'humidité
- Composantes de sécurité et garnitures non métalliques indétectables
- Embout de sécurité et plaque certifiés CSA, ASTM, et CE résistants aux décharges électriques et offrant une protection contre les risques électriques

Certification:

N° SAP	N° Produit	Fabricant	Taille
11198043	7157-0238-001-10	BAFFIN	7 à 14

Chaussures à usage général



BAFFIN

Bottes BLASTCAP

- Température nominale jusqu'à -60°C/-76°F
- Base en polyuréthane résistante aux huiles et aux acides
- Semelle d'usure en caoutchouc résistante aux huiles et aux acides
- Composantes de sécurité et garnitures non métalliques indétectables
- Protecteur métatarsien externe
- Motifs haute visibilité pour une sécurité accrue
- Embout de sécurité, plaque et protecteur métatarsien certifiés CSA et ASTM résistants aux décharges électriques et offrant une protection contre les risques électriques

Certification:   

N° SAP	N° Produit	Fabricant	Taille
11276867	CONV-MM01-BAQ-10	BAFFIN	7 à 14



BAFFIN

Bottes de Sécurité Constructor, Cuir, Embout Acier

- Partie supérieure en néoprène et en cuir résistante aux huiles et aux acides
- Coutures, lacets et œillets non métalliques résistants aux acides et aux huiles
- Bandes réfléchissantes à haute visibilité
- Semelle externe en caoutchouc résistante aux acides et aux huiles, et antidérapante dans des conditions de froid extrême
- Semelle externe Ice Bear conçue pour améliorer la traction sur la glace et dans la neige
- Plaque protégeant l'assise plantaire du froid
- Base en PU légère testée pour les fissures au froid à raison de 50 000 flexions à une température de -50°C/-58°F
- Semelle intercalaire légère rembourrée en GelFlex permettant de réduire la fatigue et améliorer le confort
- Embout de protection et plaque non métalliques avec semelle résistante aux décharges électriques
- Chausson Baffin à huit épaisseurs coté -100°C/-148°F
- Assise plantaire micro cellulaire gaufrée qui emprisonne l'air et l'humidité
- Certification CSA, ASTM, CE

Certification:  

N° SAP	N° Produit	Fabricant	Taille
11221203	POLA-MP01-BK2-10	BAFFIN	5 à 15



BAFFIN

Bottes de Sécurité DERRICK

- Embout et plaque de sécurité Tige : cuir et néoprène résistant à l'huile et aux acides, à bandes réfléchissantes à haute visibilité
- Doublure : chausson à épaisseurs multiples, à cote de confort de -100 C/-148 F
- Semelle d'usure : en caoutchouc Ice Bear, résistant à l'huile et aux acides, pour ses propriétés antidérapantes
- Semelle intercalaire : GelFlex légère, amortissante
- Semelle anatomique : gaufres microscopiques emprisonne l'air et l'humidité

Certification:  

N° SAP	N° Produit	Fabricant	Taille
11221213	POLA-MP02-BK2-10	BAFFIN	5 à 15

Chaussures à usage général



Bottes professionnelles Miner 49ER pour l'exploitation minière, Caoutchouc, Embout Acier

- Fabriquées à la main en caoutchouc naturel imperméable à 100% et résistant à l'ozone
- Doublure durable en toile de coton
- Coussins d'air à la semelle
- Protection de la cheville et du tendon d'Achille
- La semelle à crampons en nitrile résiste à l'huile et aux produits chimiques
- Semelle intérieure amovible en feutre confortable
- Protection métatarsienne ANSI MT/75
- Embout protecteur en acier et plaque CSA classe 1
- Résistantes aux chocs électriques - CSA Omega

Certification:  

N° SAP	N° Produit	Fabricant	Taille
11193822	VW49-09	VIKING	5 à 15



THERMIC Bottes de PU Isolé à Protection Métatarsienne

- Tige Cold Defender PU résistant à -58°F/-50°C
- Semelle amovible en PU Cold Barrier
- Semelle à double densité en caoutchouc nitrile&PU
- Embout protecteur en composite TOP RETURN
- Semelle intercalaire non métallique APT
- Semelles intercalaires antiperforation.

Certification:   

N° SAP	N° Produit	Fabricant	Taille
11230837	C0004011-01-10	COFRA	4 à 14

Chaussures à usage général



ACTON



ACTON

Bottes de Travail, 8'', G2M, en Cuir sans Métal

- Tige de cuir pleine fleur 2 mm imperméable à triple coutures scellées
- Embout de protection et semelle antiperforation en composite léger et non conducteur
- Doublure respirante faite de Cambrelle, résistante à l'abrasion et avec traitement antimicrobien
- Semelle intérieure amovible faite de PU offrant respirabilité, confort et une excellente absorption des chocs
- Chaussant extra-large offrant espace et confort
- Cambriion en polycarbonate de nylon
- Embout protecteur antiéraflures fait de PU pour une protection accrue
- Semelle à double densité faite de caoutchouc naturel et d'un noyau de PU léger
- Semelle de caoutchouc naturel 4Grip antidérapante sur les surfaces sèches, mouillées et huileuses, résistante à l'usure et aux huiles.

Certification:  

N° SAP	N° Produit	Fabricant	Taille
11239502	A9058-11-10	ACTON	4 à 15

Bottes de travail 8'' G2E avec Protection Métatarse Externe

- Tige de cuir pleine fleur 2 mm imperméable à triple coutures scellées
- Fil Nomex résistant au feu
- Embout de protection et semelle antiperforation en composite léger et non conducteur
- Protection métatarsienne externe recouverte de cuir avec rivets
- Doublure respirante faite de Cambrelle, résistante à l'abrasion et avec traitement antimicrobien
- Semelle intérieure amovible faite de PU offrant respirabilité, confort et une excellente absorption des chocs
- Chaussant extra-large offrant espace et confort
- Cambriion en polycarbonate de nylon
- Embout protecteur antiéraflures fait de PU pour une protection accrue
- Pièce de cuir Silizium Tectuff ultra résistant cousue sur le côté intérieur de la botte
- Semelle à double densité faite de caoutchouc naturel et d'un noyau de PU léger
- Semelle de caoutchouc naturel 4Grip antidérapante sur les surfaces sèches, mouillées et huileuses, résistante à l'usure et aux huiles

Certification:   

N° SAP	N° Produit	Fabricant	Taille
11269711	A9077-11-10	ACTON	4 à 15



ACTON

Prospect Bottes de Travail 8'', Prospect, Véganes en Chemtech

- Tige de microfibre Chemtech imperméable aux coutures scellées avec le procédé H2O Seal, résistante au gras animal, au sang et à la plupart des produits chimiques.
- Embout de protection et semelle antiperforation d'acier.
- Doublure respirante faite de Taibrelle avec traitement antimicrobien.
- Semelle intérieure amovible moulée faite de PU.
- Cambriion en acier.
- Embout protecteur antiéraflures fait de PU pour une protection accrue.
- Semelle de PU légère et résistante aux huiles.
- OEillets métalliques anticorrosion.
- Collet et langue coussinés.
- Isolation de Thinsulate 200 g entourant le pied.

Certification:  

N° SAP	N° Produit	Fabricant	Taille
11311171	A9226-11-10	ACTON	3 à 17

Chaussures à usage général



ACTON.

Bottes de Travail 8'' D'hiver, Cannonball

- Tige de cuir pleine fleur 2 mm imperméable aux coutures scellées
- Embout protecteur antiéraflures fait de PVC pour une protection accrue
- Embout de protection et semelle antiperforation en composite léger et non conducteur
- Isolation de Thinsulate 1000g entourant le pied
- Protection métatarsienne interne XRD Extreme Impact Protection, souple flexible et confortable
- Support latéral protecteur et semelle de montage antitorcion de polypropylène lié à la semelle antiperforation
- Doublure respirante Lunar de Cosmo Comfort à séchage rapide avec traitement antimicrobien
- Membrane imperméable respirante Sympatex
- Semelle intérieure amovible moulée multicouche (EVA, mousse polyuréthane et feutre) aux propriétés isolantes
- Chaussant extra-large offrant espace et confort.
- Semelle à double densité faite de caoutchouc naturel et d'un noyau d'EVA léger
- Semelle de caoutchouc naturel 4Grip, antidérapante sur les surfaces givrées
- Insertions réfléchissantes haute visibilité.

Certification:   

N° SAP	N° Produit	Fabricant	Taille
11269188	A907611-10	ACTON	7 à 14



ACTON.

Bottes De Travail D'hiver À Chausson Amovible Fighter

- Tige de cuir 2 mm imperméable à triple coutures scellées avec le procédé H2O Seal
- Embout de protection et semelle antiperforation en composite léger et non conducteur
- Chausson amovible très isolant et confortable IFelt+ à six épaisseurs avec une isolation de Thinsulate 200 g et système de soutien à la cheville Lock-Fit Ankle Support System
- Semelle intérieure amovible isothermique Igloo-EVA
- Base en PU imperméable
- Semelle de caoutchouc naturel 4Grip, antidérapante sur les surfaces givrées
- Insertions réfléchissantes haute visibilité
- Anneau métallique en «D» pour un meilleur ajustement

Certification:  

N° SAP	N° Produit	Fabricant	Taille
11289824	A5603B-11-10	ACTON	4 à 14

Chaussures à usage général



Bottes de travail 8", REBEL, imperméables & respirantes, Noir

- Collet et langue coussinés pour plus de confort
- Cuir imperméable à quadruple coutures scellées
- Doublure respirante traitée antimicrobien
- Embout protecteur antiéraflures fait de TPU
- Embout protecteur en composite
- Insertions réfléchissantes haute visibilité
- Isolation de Thinsulate 200g
- Membrane imperméable et respirante Drylock II
- Semelle antiperforation faite de composite
- Semelle double densité en caoutchouc & noyau d'EVA
- Semelle intérieure amovible Instant Comfort

Certification:

N° SAP	N° Produit	Fabricant	Taille
11342282	S29046-11-10	STC	7 à 14



Bottes de travail 8", SHIRE, Nylon Balistique, Noir

- Collet et langue coussinés pour plus de confort
- Doublure Cambrelle
- Embout protecteur antiéraflures fait de PU
- Embout protecteur en composite
- Isolation de Thinsulate 200g
- Membrane imperméable respirante Sympatex
- Semelle antiperforation de composite légère
- Semelle GEN6 Vibram double densité caoutchouc&PU
- Semelle intérieure amovible Instant Comfort
- Tige en nylon balistique et CHEMTECH imperméables

Certification:

N° SAP	N° Produit	Fabricant	Taille
11221334	S21994-11-100	STC	5 à 14



Bottes de travail 8", MORGAN, imperméable, Noir

- Tige en cuir imperméable aux coutures scellées
- Doublure Cambrelle
- Semelle intérieure amovible Instant Comfort
- Embout protecteur en composite
- Semelle antiperforation de composite légère
- Semelle GEN6 Vibram double densité caoutchouc&PU
- Embout protecteur antiéraflures fait de PU
- Collet et langue coussinés pour plus de confort

Certification:

N° SAP	N° Produit	Fabricant	Taille
11221313	S21991-11-100	STC	5 à 14



Bottes de travail 8", DAWSON, Noir

- Tige en cuir imperméable aux coutures scellées
- Doublure Cambrelle
- Semelle intérieure amovible Instant Comfort
- Embout protecteur en acier
- Semelle antiperforation faite de composite
- Semelle V4K Vibram TC4+ en caoutchouc naturel
- Embout protecteur antiéraflures fait de PU
- Langue coussinée pour plus de confort
- Talon de 90°

Certification:

N° SAP	N° Produit	Fabricant	Taille
11221359	S22022-11-10	STC	4 à 14

Chaussures à usage général



Bottes de travail 8", ALLOY, à protection métatarsienne externe, Noir

- Tige en cuir imperméable aux coutures scellées
- Semelle intérieure amovible Instant Comfort
- Semelle GEN6 Vibram double densité caoutchouc&PU
- Semelle antiperforation de composite légère
- Protection métatarsienne externe certifiée CSA
- Isolation de Thinsulate 200g
- Embout protecteur en composite
- Embout protecteur antiéraflures fait de PU
- Doublure Cambrelle
- Collet et langue coussinés pour plus de confort
- Fils NOMEX résistant au feu

Certification:   

N° SAP	N° Produit	Fabricant	Taille
11237059	S22007-11-100	STC	5 à 14

Chaussures à usage général



Soulier de Sécurité ROSSLAND

- Empeigne en cuir nubuck imperméable
- semelle antidérapante Mark II pour une protection supérieure.
- Pointe en composite CSA classe 1
- semelle de sécurité Lenzi

Certification:

N° SAP	N° Produit	Fabricant	Taille
11299274	1013157	KEEN	7 à 15



Soulier de Sécurité CSA Vista Energy XT, Embouts en Composite

- Doublure en mesh offre une respirabilité pour aider à garder les pieds au frais dans les environnements chauds
- Semelle extérieure en caoutchouc non marquant antidérapante
- Semelle intérieure amovible en PU métatomique
- Tige résistante à l'abrasion, non métallique et confort léger Résistant aux chocs électriques (ESR)

Certification:

N° SAP	N° Produit	Fabricant	Taille
11355759	1024610	KEEN	7 à 15

Chaussures à usage général



Botte de Travail DAVENPORT 8''

- Empeigne en cuir imperméable
- Isolation Warm -25 °F/-32 °C, 200 grammes
- Construction 100 % non métallique
- Plaque non métallique résistante à la perforation au niveau de la semelle intercalaire - Certifiée CSA
- Semelle extérieure antidérapante et résistante à l'huile en caoutchouc non marquant
- Semelle intercalaire en polyuréthane pour un confort durable
- Textile évacuant l'humidité
- Assise plantaire métatomique amovible en EVA double densité

Certification:

N° SAP	N° Produit	Fabricant	Taille
11316654	1017799	KEEN	7 à 15



Botte de Travail Imperméable CSA Philadelphia+ 8'', Métatarsse Interne.

- Les embouts asymétriques gauche et droit en fibres de carbone non métalliques offrent un ajustement discret et sont 15 % plus légers que ceux en acier
- Membrane perméable à l'air et imperméable KEEN.DRY
- Cuir imperméable pleine fleur
- Semelle d'usure en caoutchouc résistante à la chaleur jusqu'à 572 °F / 300 °C
- Semelle d'usure en caoutchouc non marquante résistante à l'huile et aux chutes
- Les chaussures avec la technologie résistance aux décharges électriques (RDE) offrent une source secondaire de protection lorsqu'elles entrent par accident en contact avec des circuits électriques sous tension
- Protecteur métatarsien XRD® interne léger pour une meilleure protection d'impact
- TRACTION KEEN.POLAR : Les microfibres de verre créent un effet « micro-crampon » pour une meilleure traction sur la glace*
- Semelle intercalaire non métallique en tissu tissé flexible résistante aux perforations – homologuée ASTM/CSA
- Construction de la trépointe Goodyear 3/4 pour une flexibilité et une durabilité améliorées dans des conditions de travail extrêmes
- Semelle intercalaire en polyuréthane double densité KEEN LUFTcell, infusée d'air pour un confort comme en apesanteur

Certification:

N° SAP	N° Produit	Fabricant	Taille
11346980	1022091	KEEN	7 à 15

Chaussures à usage général



ROYER

Soulier sports, Noir

- Semelle de propreté en EVA et cuir
- Doublure de mèche piquée
- Semelle antiperforation non-métallique
- Embout de protection en acier
- Protection contre les chocs électriques
- Semelle intercalaire en EVA et semelle d'usure de caoutchouc résistant à l'huile
- Cuir de type pleine-fleur
- Soulier lacé à 6 oeillets

Certification:  

N° SAP	N° Produit	Fabricant	Taille
11196119	501SP-10	ROYER	4 à 14



ROYER

Soulier Inspades, Noir et Burn

- Semelle antiperforation non-métallique
- Protection contre les chocs électriques
- Soulier lacé à 5 oeillets
- Cuir de type pleine-fleur
- Embout de protection en aluminium
- Embout extérieur TECTUFF résistant à l'abrasion
- Coutures triples pour plus de durabilité
- Renfort rigide renforcé par l'intercalaire
- Semelle intercalaire ultra-coussinée en PU basse densité
- Semelle d'usure en caoutchouc résistant aux glissements et aux huiles
- Doublure tissée avec traitement antimicrobien
- Semelle de propreté en PU à faible densité et traitement antimicrobien

Certification:  

N° SAP	N° Produit	Fabricant	Taille
11345526	601SP2-10	ROYER	4 à 14



ROYER

Soulier Rush, Noir

- Tissu méché R-KNITMC ultra résistant à l'abrasion avec 3 événements offrant un haut niveau de respirabilité
- Embout de protection en aluminium
- Embout extérieur PARESHOKMC en TPU ultra résistant, fusion sans couture
- Renfort pré-moulé offrant une stabilité accrue
- Semelle antiperforation non-métallique
- Semelle intercalaire ultra-coussinée en PU basse densité pour une excellente absorption des chocs à long terme
- Semelle d'usure en caoutchouc résistante aux glissements, aux huiles et aux acides
- Protection contre les chocs électriques

Certification:  

N° SAP	N° Produit	Fabricant	Taille
11358052	700RS-10	ROYER	7 à 14



ROYER

Botte XPAN, 8 pouces fabriquée au Canada

- Cuir de type pleine-fleur résistant à l'eau
- Protecteur métatarsien externe REALFLEX
- Semelle antiperforation non-métallique
- Technologie XPAN de caoutchouc à double densité
- Fil KEVLAR résistant à la flamme
- Semelle ARROW flexible, confortable et robuste
- Semelle de propreté V2000
- Protection contre les chocs électriques
- Non-magnétique
- Embout de protection en aluminium
- Bandes-attaches Velcro en cuir et nylon
- Doublure en cuir et en TAIBRELLE
- Laçage élastique

Certification:   

N° SAP	N° Produit	Fabricant	Taille
11240076	12006XP-10	ROYER	4 à 14

Chaussures à usage général



ROYER



ROYER

Botte 8 pouces, Beige

- Cuir de buffle de propreté en EVA et cuir
- Semelle antiperforation en acier
- Embout extérieur PARESHOK en TPU ultra-résistant
- Semelle de PU à double densité, flexible et légère
- Doublure de TAIBRELLE
- Semelle de propreté en EVA
- Protection contre les chocs électriques
- Semelle intercalaire en EVA et semelle d'usure de caoutchouc résistant à l'huile

Certification: 

N° SAP	N° Produit	Fabricant	Taille
11228235	5012DD-10	ROYER	7 à 13

Botte de sécurité en Kevlar noir, Métal en Fusion

- Semelle de caoutchouc double densité Arrow XPAN, résistante à l'huile
- Embout d'acier
- Semelle antiperforation non-métallique Lenzi.
- Semelle diélectrique.
- Protecteur métatarsien externe
- Cuir pleine fleur de 2,0 mm
- Fil Kevlar
- Semelle de propreté Poliyou tundra pour un confort accru.
- Doublure d'Isofix.

Certification: 

N° SAP	N° Produit	Fabricant	Taille
11172236	2033XP-10	ROYER	4 à 14



ROYER



ROYER

Botte XPAN, 8 pouces fabriquée au Canada

- Cuir de type pleine-fleur résistant à l'eau
- Protecteur métatarsien externe REALFLEX
- Semelle antiperforation non-métallique
- Technologie XPAN de caoutchouc à double densité
- Fil KEVLAR résistant à la flamme
- Semelle ARROW flexible, confortable et robuste
- Semelle de propreté V2000
- Protection contre les chocs électriques
- Non-magnétique
- Embout de protection en aluminium
- Bandes-attaches Velcro en cuir et nylon
- Doublure en cuir et en TAIBRELLE
- Laçage élastique

Certification: 

N° SAP	N° Produit	Fabricant	Taille
11345724	12161XP-10	ROYER	4 à 14

Botte 8 pouces fabriquée au Canada

- Cuir de type pleine-fleur résistant à l'eau
- Protecteur métatarsien interne INTERGUARD flexible et confortable
- Embout extérieur PARESHOK en caoutchouc
- Semelle antiperforation non-métallique
- Technologie XPAN de caoutchouc à double densité
- Embout de protection en acier
- Doublure de non-tissé ISOFIX
- Semelle de propreté en PU de faible densité pour plus de confort
- Protection contre les chocs électriques
- Semelle JYG flexible, confortable et robuste

Certification: 

N° SAP	N° Produit	Fabricant	Taille
11270404	2252XPJ-10	ROYER	4 à 14

Chaussures à usage général



ROYER

Botte 8 pouces, Noir

- Cuir de buffle
- Semelle antiperforation en acier
- Embout extérieur PARESHOK en TPU ultra-résistant
- Semelle de PU à double densité, flexible et légère
- Doublure de TAIBRELLE
- Semelle de propreté en EVA
- Protection contre les chocs électriques
- Semelle intercalaire en EVA et semelle d'usure de caoutchouc résistant à l'huile

Certification: 

N° SAP	N° Produit	Fabricant	Taille
11228278	5002DD-10	ROYER	7 à 13



ROYER

Botte 8 pouces, Noir

- Tige isolée avec THINSULATE 200g
- Cuir de buffle
- Protecteur métatarsien REALFLEX qui améliore le confort lors de la marche ou en position accroupie
- Embout extérieur PARESHOK en TPU ultra-résistant
- Semelle antiperforation non-métallique
- Doublure de TAIBRELLE
- Fil KEVLAR résistant à la flamme
- Semelle 4-densités de caoutchouc, PU et TPU
- Embout de protection en acier
- Semelle de propreté en PU de faible densité pour plus de confort
- Protection contre les chocs électriques

Certification: 

N° SAP	N° Produit	Fabricant	Taille
11198526	5301QD-10	ROYER	4 à 14



ROYER

Botte 8 pouces assemblée au Canada

- Tige isolée avec THINSULATE 200g
- Cuir de buffle
- Embout de protection en composite
- Protecteur métatarsien REALFLEX qui améliore le confort lors de la marche ou en position accroupie
- Embout extérieur PARESHOK en TPU ultra-résistant
- Semelle antiperforation non-métallique
- Semelle d'usure en caoutchouc résistant à l'huile
- Doublure de TAIBRELLE
- Semelle intercalaire de PU fabriquée par injection directe
- Fil KEVLAR résistant à la flamme
- Semelle de propreté en PU de faible densité pour plus de confort
- Protection contre les chocs électriques

Certification: 

N° SAP	N° Produit	Fabricant	Taille
11336303	5301VT-10	ROYER	7 à 14



ROYER

Botte Agility, Noir

- 8 pouces ultralégère et sans métal
- assemblée au Canada
- Membrane AIRFLOW imperméable
- Textile renforcé SHIELDTEX résistant à l'abrasion
- Embout de protection en composite
- Semelle d'usure en caoutchouc
- Embout extérieur PARESHOK en TPU ultra-résistant
- Semelle antiperforation non-métallique
- Semelle intercalaire de PU fabriquée par injection directe
- Protection contre les chocs électriques
- Cuir de type pleine-fleur
- Semelle de propreté R-LITE confortable et respirante Satisfait à la norme d'essai antidérapage ASTM F1677-96 MARK II
- Satisfait à la norme d'essai antidérapage ASTM F2913 SATRA

Certification: 

N° SAP	N° Produit	Fabricant	Taille
11316413	5701GT-10	ROYER	5 à 16

Chaussures à usage général



ROYER

Botte Agility Artic Grip, Noir

- Botte 8 pouces tout cuir ultralégère et sans métal
- assemblée au Canada
- Membrane AIRFLOW imperméable
- Cuir de type pleine-fleur résistant à l'eau
- Embout de protection en composite
- Embout extérieur PARESHOK en TPU ultra-résistant
- Semelle antiperforation non-métallique
- Semelle intercalaire de PU fabriquée par injection directe
- Protection contre les chocs électriques
- Tige isolée avec THINSULATE 400g
- Semelle d'usure VIBRAM ARCTIC GRIP pour une meilleure adhérence sur glace mouillée
- Semelle de propreté R-LITE confortable et respirante

Certification:  

N° SAP	N° Produit	Fabricant	Taille
11318101	5707AG-10	ROYER	5 à 16



ROYER

Botte 8 pouces sans métal

- Tige isolée avec THINSULATE 200g
- Embout extérieur PARESHOK en TPU texturé ultra-résistant
- Embout de protection en composite
- Semelle antiperforation non-métallique
- Doublure de TAIBRELLE
- Semelle 4-densités de caoutchouc, PU et TPU
- Semelle de propreté en PU de faible densité
- Protection contre les chocs électriques
- Cuir de type pleine-fleur

Certification:  

N° SAP	N° Produit	Fabricant	Taille
11231232	6000QD-10	ROYER	7 à 13



ROYER

Botte 8 pouces sans métal assemblée au Canada Tissu CORDURA résistant à l'abrasion

- Cuir de type pleine-fleur résistant à l'eau
- Embout de protection en composite
- Embout extérieur PARESHOK en TPU ultra-résistant
- Semelle antiperforation non-métallique
- Semelle d'usure en caoutchouc résistant à l'huile
- Semelle intercalaire de PU fabriquée par injection directe
- Semelle de propreté en PU de faible densité pour plus de confort
- Protection contre les chocs électriques
- Botte 8 pouces sans métal assemblée au Canada

Certification:  

N° SAP	N° Produit	Fabricant	Taille
11275667	6200VT-10	ROYER	7 à 14



ROYER

Botte 8 pouces, Brune

- Cuir de type « Crazy horse »
- Textile renforcé SHIELDTEX résistant à l'abrasion
- Embout extérieur PARESHOK en TPU ultra-résistant
- Semelle antiperforation non-métallique
- Semelle d'usure FLX en caoutchouc, flexible et légère
- Semelle intercalaire de PU fabriquée par injection directe
- Doublure de TAIBRELLE avec traitement SILVERCLEAR
- Semelle de propreté en PU de faible densité pour plus de confort
- Protection contre les chocs électriques

Certification:  

N° SAP	N° Produit	Fabricant	Taille
11212170	8520FLX-10	ROYER	5 à 15

Chaussures à usage général



ROYER

Botte 8 pouces sans métal, Noir

- Membrane AIRFLOW imperméable
- Textile renforcé SHIELDTEX résistant à l'abrasion
- Cuir de type pleine-fleur résistant à l'eau
- Embout de protection en composite
- Embout extérieur PARESHOK en TPU ultra-résistant
- Semelle antiperforation non-métallique
- Semelle d'usure FLX en caoutchouc, flexible et légère
- Semelle intercalaire de PU fabriquée par injection directe
- Doublure de TAIBRELLE avec traitement SILVERCLEAR
- Semelle de propreté en PU de faible densité pour plus de confort
- Protection contre les chocs électriques

Certification:  

N° SAP	N° Produit	Fabricant	Taille
11203252	8600FLX-10	ROYER	5 à 15



ROYER

Botte 8 pouces sans métal, Brune

- Membrane AIRFLOW imperméable
- Cuir de type « Crazy horse »
- Textile renforcé SHIELDTEX résistant à l'abrasion
- Embout de protection en composite
- Embout extérieur PARESHOK en TPU ultra-résistant
- Semelle antiperforation non-métallique
- Semelle d'usure FLX en caoutchouc, flexible et légère
- Semelle intercalaire de PU fabriquée par injection directe
- Doublure de TAIBRELLE avec traitement SILVERCLEAR
- Semelle de propreté en PU de faible densité pour plus de confort
- Protection contre les chocs électriques
- Semelle de propreté R-LITE confortable et respirante
- Satisfait à la norme d'essai antidérapage ASTM F1677-96 MARK II
- Satisfait à la norme d'essai antidérapage ASTM F2913 SATRA

Certification:  

N° SAP	N° Produit	Fabricant	Taille
11189610	8620FLX-10	ROYER	5 à 15



ROYER

Botte Interguard 2,0, 8 pouces, Noir et Rouge

- Cuir imperméable pleine fleur traité à la solution saline
- Membrane R-DRYMC imperméable et respirant
- Embout de protection en nanotube de carbone
- Embout extérieur PARESHOK MC en TPU ultra-résistant
- Protection métatarsienne interne INTERGUARDMC 2.0
- Collet rembourré en forme de V pour un confort accru et une bonne mobilité
- Crochets et œillets pour un lacage rapide et optimal
- Coutures quadruples
- Semelle antiperforation non-métallique
- Semelle d'usure de VIBRAM® MEGAGRIP MC PRO pour une meilleure résistance aux glissements sur les roches humides et l'acier
- Semelle antiperforation non-métallique
- Semelle intercalaire de PU fabriquée par injection directe
- Semelle double densité avec cambrian en composite
- Protection contre les chocs électriques

Certification:    

N° SAP	N° Produit	Fabricant	Taille
11351614	8900RT-10	ROYER	5 à 15

Chaussures à usage général



TERRA



TERRA

Chaussure Athlétique De Travail Pacer 2.0 Pour Hommes, À Embout Composite, Noir/Bleu,

- Tige respirante en microfibres et micromailles, oeillets cousus et perforés
- Doublure évacuant l'humidité et résistant à l'abrasion
- Traitement anti-odeurs CLEANFEET®
- Claque et talon ornés d'éléments réfléchissants ScotchliteMC de 3MMC
- Semelle d'usure athlétique en caoutchouc industriel à forte adhérence
- Semelle intercalaire amortissante en CAV/E légère, à cambrion en TPU soutenant la voûte plantaire
- Semelle anatomique FOOTBED® en CAV/E à simple densité de qualité supérieure
- Homologué CSA, Classe 1, embout composite, plaque composite
- Technologie sans métal FIRMA-FLEX® de TERRA

Certification:   

N° SAP	N° Produit	Fabricant	Taille
11335267	106010BLB-10	TERRA	7 à 14

Chaussure Athlétique De Travail Pacer 2.0 Pour Hommes, À Embout Composite, Noir/Argent

- Tige respirante en microfibres et micromailles, oeillets cousus et perforés
- Doublure évacuant l'humidité et résistant à l'abrasion
- Traitement anti-odeurs CLEANFEET®
- Claque et talon ornés d'éléments réfléchissants ScotchliteMC de 3MMC
- Semelle d'usure athlétique en caoutchouc industriel à forte adhérence
- Semelle intercalaire amortissante en CAV/E légère, à cambrion en TPU soutenant la voûte plantaire
- Semelle anatomique FOOTBED® en CAV/E à simple densité de qualité supérieure
- Homologué CSA, Classe 1, embout composite, plaque composite
- Technologie sans métal FIRMA-FLEX® de TERRA

Certification:   

N° SAP	N° Produit	Fabricant	Taille
11335277	106013BLG-10	TERRA	7 à 14



TERRA

Soulier De Travail Albany, À Embout Composite, Noir

- Tige en cuir pleine fleur imperméable, aux coutures scellées
- Doublure évacuant l'humidité et résistant à l'abrasion
- Traitement anti-odeurs CLEANFEET®
- Semelle d'usure en PU multi-industries, moulée par injection directe
- Semelle intercalaire amortissante en PU, moulée par injection directe
- Semelle anatomique FOOTBED® en PU bi-densité de qualité supérieure
- Homologué CSA, Classe 1, embout composite, plaque composite, résistance aux chocs électriques
- Technologie sans métal FIRMA-FLEX® de TERRA Semelle de propreté R-LITE confortable et respirante Satisfait à la norme d'essai antidérapage ASTM F1677-96 MARK II
- Satisfait à la norme d'essai antidérapage ASTM F2913 SATRA

Certification:   

N° SAP	N° Produit	Fabricant	Taille
11224063	835235-10	TERRA	7 à 13

Chaussures à usage général



TERRA

Botte De Sécurité Baron 6" Pour Hommes, À Embout De Composite

- Tige en cuir pleine fleur imperméable, aux coutures scellées
- Braclet à tirants intégrés exclusifs
- Doublure respirante évacuant l'humidité et résistant à l'abrasion
- Isolant ThinsulateMCde 200 g et traitement anti-odeurs CLEANFEET®
- Semelle d'usure en caoutchouc antidérapant, à forte adhérence, prévenant les dommages par corps étrangers
- Semelle intercalaire amortissante en PU, moulée par injection directe, et embout protecteur en PU
- Semelle anatomique FOOTBED® en PU bi-densité de qualité supérieure
- Homologué CSA, Classe 1, embout composite, plaque composite, résistance aux chocs électriques
- Technologie sans métal FIRMA-FLEX® de TERRA

Certification:   

N° SAP	N° Produit	Fabricant	Taille
11239586	2925B-10	TERRA	3 à 13



TERRA

Botte De Sécurité Quinton 6" Pour Hommes, À Embout D'acier, Noir

- Tige en cuir pleine fleur imperméable, aux coutures scellées
- Doublure évacuant l'humidité et résistant à l'abrasion
- Traitement anti-odeurs CLEANFEET®
- Semelle d'usure en PU multi-industries, moulée par injection directe
- Semelle intercalaire amortissante en PU, moulée par injection directe
- Semelle anatomique FOOTBED® en PU bi-densité de qualité supérieure
- Homologué CSA, Classe 1, embout composite, plaque composite, résistance aux chocs électriques
- Technologie sans métal FIRMA-FLEX® de TERRA

Certification:   

N° SAP	N° Produit	Fabricant	Taille
11319098	835265-10	TERRA	7 à 13



TERRA

Botte De Sécurité Argo 8", À Embout Composite, Noir

- Tige en cuir pleine fleur imperméable, aux coutures scellées
- Braclet à tirants intégrés exclusifs
- Doublure respirante évacuant l'humidité et résistant à l'abrasion
- Isolant ThinsulateMCde 200 g et traitement anti-odeurs CLEANFEET®
- Semelle d'usure en caoutchouc antidérapant, à forte adhérence, prévenant les dommages par corps étrangers
- Semelle intercalaire amortissante en PU, moulée par injection directe, et embout protecteur en PU
- Semelle anatomique FOOTBED® en PU bi-densité de qualité supérieure
- Homologué CSA, Classe 1, embout composite, plaque composite, résistance aux chocs électriques
- Technologie sans métal FIRMA-FLEX® de TERRA

Certification:   

N° SAP	N° Produit	Fabricant	Taille
11265219	2975B-10	TERRA	3 à 13



TERRA

Botte De Sécurité Argo 8", À Embout Composite, Tan

- Tige en cuir pleine fleur imperméable, aux coutures scellées
- Braclet à tirants intégrés exclusifs
- Doublure respirante évacuant l'humidité et résistant à l'abrasion
- Isolant ThinsulateMCde 200 g et traitement anti-odeurs CLEANFEET®
- Semelle d'usure en caoutchouc antidérapant, à forte adhérence, prévenant les dommages par corps étrangers
- Semelle intercalaire amortissante en PU, moulée par injection directe, et embout protecteur en PU
- Semelle anatomique FOOTBED® en PU bi-densité de qualité supérieure
- Homologué CSA, Classe 1, embout composite, plaque composite, résistance aux chocs électriques
- Technologie sans métal FIRMA-FLEX® de TERRA

Certification:   

N° SAP	N° Produit	Fabricant	Taille
11239601	2974B-10	TERRA	3 à 14

Chaussures à usage général



Botte De Sécurité Barricade Met, 8" Pour Hommes, À Embout Composite

- Tige en cuir pleine fleur imperméable, aux coutures scellées
- Doublure respirante évacuant l'humidité et résistant à l'abrasion
- Isolant ThinsulateMCde 200 g et traitement anti-odeurs CLEANFEET®
- Protecteur métatarsien externe en composite renforcé de fils NOMEX® thermorésistants
- Quartiers ornés d'un élément réfléchissant ScotchliteMCde 3MMC
- Semelle d'usure en caoutchouc antidérapant, à forte adhérence, prévenant les dommages par corps étrangers
- Semelle intercalaire amortissante en PU, moulée par injection directe, et embout protecteur en PU
- Semelle anatomique FOOTBED® en PU bi-densité de qualité supérieure
- Homologué CSA, Classe 1, embout composite, plaque composite, résistance aux chocs électriques, protecteur métatarsien
- Technologie sans métal FIRMA-FLEX® de TERRA

Certification:   

N° SAP	N° Produit	Fabricant	Taille
11306006	305515-10	TERRA	7 à 14



Botte De Sécurité Paladin 8" À Protecteur Métatarsien Interne, Noir

- Tige en cuir pleine fleur imperméable, aux coutures scellées
- Bracelet à tirants intégrés exclusifs
- Doublure respirante évacuant l'humidité et résistant à l'abrasion
- Isolant ThinsulateMCde 200 g et traitement anti-odeurs CLEANFEET®
- Protecteur métatarsien interne XRD®
- Semelle d'usure en caoutchouc antidérapant, à forte adhérence, prévenant les dommages par corps étrangers
- Semelle intercalaire amortissante en PU, moulée par injection directe, et embout protecteur en PU
- Semelle anatomique FOOTBED® en PU bi-densité de qualité supérieure
- Homologué CSA, Classe 1, embout composite, plaque composite, résistance aux chocs électriques, protecteur métatarsien
- Technologie sans métal FIRMA-FLEX® de TERRA
- Fait au Canada

Certification:   

N° SAP	N° Produit	Fabricant	Taille
11265438	2988B-10	TERRA	3 à 13

Chaussures à usage général



KODIAK

Botte de sécurité Trakker pour hommes avec embout en composite, 6", Brun

- Cuir imperméable fiable et membrane imperméable maintenant les pieds au sec
- Technologie légère ROCKFIBRE® sans métal
- Semelle intercalaire légère en CAV/E, moulée par compression, et semelle d'usure en caoutchouc très adhérente offrant une résistance à l'huile et une résistance au glissement optimale
- Semelle intérieure en polyuréthane amovible procurant un confort longue durée
- Isolant ThinsulateMC de 200 g régulant la température efficacement
- Protecteur de talon et embout en caoutchouc résistant à l'abrasion procurant une durabilité à long terme
- Doublure en tulle de nylon respirante pour un confort longue durée
- Languette à soufflet matelassée empêchant les corps étrangers de pénétrer
- Bracelet et languette matelassés en nylon augmentant le coussinage et la flexibilité
- Homologué CSA, Classe 1, embout composite, plaque composite, résistance aux chocs électriques

Certification:   

N° SAP	N° Produit	Fabricant	Taille
11249280	302113-10	KODIAK	7 à 14



KODIAK

Botte de sécurité Kodiak Axton Sans Métal pour hommes de 8", avec embout en composite, Noir

- Tige en cuir imperméable de première qualité assurant une bonne durabilité
- Membrane imperméable et respirante qui garde vos pieds au sec
- Technologie SANS MÉTAL ROCKFIBREMD et composants 100 % sans métal
- Isolant thermique ThinsulateMC de 200 g qui procure un confort parfait tout au long de l'année
- Protection anti-odeurs SOSMD Système Obstacle aux Senteurs de KodiakMD
- Embout de protection résistant à l'abrasion
- Semelle première en CAV/E amovible offrant un confort maximal
- Semelle intercalaire amortissante en PU moulée par injection directe
- Semelle d'usure en caoutchouc antidérapante et résistante aux huiles
- Embout et plaque en composite homologués CSA, résistants aux décharges électriques
- Comprend deux jeux de lacets

Certification:   

N° SAP	N° Produit	Fabricant	Taille
11335210	303004BLK-10	KODIAK	7 à 14



KODIAK

Botte de sécurité Kodiak Crusade 6" pour hommes avec embout en composite, Noir

- Tige en cuir pleine fleur imperméable et coutures scellées
- Membrane imperméable
- Embout de sécurité et plaque en composite homologués CSA
- Isolant thermique ThinsulateMC toutes saisons de 200 g
- Technologie de lutte contre les odeurs SOSMD de KODIAKMD
- Languette à soufflet empêchant les débris de pénétrer
- Embout protecteur résistant à l'abrasion et aux éraflures
- Semelle première amortissante en CAV/E offrant un confort optimal, amovible
- Semelle d'usure en caoutchouc résistante au glissement, à l'huile et aux décharges électriques
- Deux paires de lacets

Certification:   

N° SAP	N° Produit	Fabricant	Taille
11327237	305002BLK-10	KODIAK	7 à 14



KODIAK

Botte de sécurité Bleu Plus imperméable de 6" avec embout en aluminium, Noir

- Tige en cuir pleine fleur imperméable et coutures scellées
- Bracelet matelassé en cuir et arrière en V
- Protecteur de talon et embout de sécurité en TPU moulé à triples coutures
- Languette anatomique brevetée dotée d'un guide-lacet en cuir
- Semelle première double densité COMFORTZONEMD amovible
- Semelle intercalaire moulée par injection offrant confort et amortissement
- Semelle d'usure en caoutchouc résistant aux huiles et aux décharges électriques
- Embout en aluminium et semelle en composite homologués CSA, classe 1

Certification:  

N° SAP	N° Produit	Fabricant	Taille
11300621	314067-10	KODIAK	7 à 14

Chaussures à usage général



Chaussure de sécurité pour hommes Kodiak Greer avec embout en aluminium, Noir

- Tige en cuir pleine fleur
- Doublure perforée à tissage hexagonal offrant une excellente ventilation
- Semelle première antimicrobienne OrthoLiteMD amovible procurant un confort de longue durée
- Semelle intercalaire légère en polyuréthane avec coussinets en TPU QuadAirMD amortissant les chocs
- Semelle d'usure en caoutchouc résistant aux huiles et aux décharges électriques
- Embout en aluminium et semelle en composite homologués CSA, classe 1

Certification:

N° SAP	N° Produit	Fabricant	Taille
11222586	304034-10	KODIAK	7 à 14



Soulier de sécurité pour hommes Kodiak Flex Borden avec embout en aluminium, Noir

- Technologie KodiakMD Flex épousant la forme du pied
- Protection anti-odeurs SOSMD Système Obstacle aux Senteurs de KodiakMD
- Doublure en nylon extensible confortable et talon en microfibres renforcé
- Semelle intérieure antimicrobienne en mousse OrthoLiteMD respirante, amovible, procurant un amorti longue durée
- Semelle intercalaire en CAV/E légère et flexible
- Semelle d'usure en composé de caoutchouc résistant à l'huile et au glissement
- Embout en aluminium et semelle en composite, résistance aux décharges électriques, homologation CSA, classe 1

Certification:

N° SAP	N° Produit	Fabricant	Taille
11327311	308008BLK-10	KODIAK	7 à 14



Soulier de sécurité Kodiak Trail pour hommes avec embout en composite, Brun

- Tige en cuir pleine fleur imperméable
- Membrane imperméable
- Languette à soufflet matelassée et confortable empêchant les débris de pénétrer
- Semelle première amortissante en polyuréthane offrant un confort optimal, amovible
- Semelle d'usure en caoutchouc résistante au glissement, à l'huile et aux décharges électriques
- Embout de sécurité en composite ROCKFIBREMD SANS MÉTAL
- Embout et protecteur de talon en caoutchouc durable résistant aux abrasions
- Homologué CSA, Classe 1, résistance aux chocs électriques

Certification:

N° SAP	N° Produit	Fabricant	Taille
11275603	302120-10	KODIAK	7 à 14

Chaussures à usage général



KODIAK



KODIAK

Botte de sécurité Bleu Plus imperméable de 8" avec embout en aluminium, Tan

- Tige en cuir pleine fleur imperméable et coutures scellées
- Bracelet matelassé en cuir et arrière en V
- Protecteur de talon et embout de sécurité en TPU moulé à triples coutures
- Languette anatomique brevetée dotée d'un guide-lacet en cuir
- Semelle première double densité COMFORTZONEMD amovible
- Semelle intercalaire moulée par injection offrant confort et amortissement
- Semelle d'usure en caoutchouc résistant aux huiles et aux décharges électriques
- Embout en aluminium et semelle en composite homologués CSA, classe 1

Certification: 

N° SAP	N° Produit	Fabricant	Taille
11300585	310090-10	KODIAK	7 à 15

Botte de sécurité Bleu Plus imperméable de 8" avec embout en aluminium, Noir

- Tige en cuir pleine fleur imperméable et coutures scellées
- Bracelet matelassé en cuir et arrière en V
- Protecteur de talon et embout de sécurité en TPU moulé à triples coutures
- Languette anatomique brevetée dotée d'un guide-lacet en cuir
- Semelle première double densité COMFORTZONEMD amovible
- Semelle intercalaire moulée par injection offrant confort et amortissement
- Semelle d'usure en caoutchouc résistant aux huiles et aux décharges électriques
- Embout en aluminium et semelle en composite homologués CSA, classe 1

Certification: 

N° SAP	N° Produit	Fabricant	Taille
11300597	310091-10	KODIAK	7 à 14

Chaussures à usage général



Soulier De Travail Pro® Endurance À Embout En Alliage Pour Hommes, Noir

- Tige en cuir pleine fleur de première qualité
- Embout de sécurité en alliage
- Fabrication soudée
- Doublure en filet avec traitement antimicrobien qui prévient les odeurs
- Bout et renfort arrière en cuir Ever-Guard™ résistant à l'abrasion
- Assise plantaire antifatigue et dynamique en polyuréthane
- Plaque métallique Steel-Flex™ résistant à la perforation
- Semelle d'usure antidérapante en caoutchouc Timberland PRO® présentant un profil aminci pour optimiser le contact avec la surface et résistant à l'huile et à la perforation

Certification:

N° SAP	N° Produit	Fabricant	Taille
11268583	91670001-10	TIMBERLAND PRO	7 à 14



Soulier De Travail Timberland Pro® Drivetrain À Embout En Composite Pour Hommes, Noir

- Cuir pleine fleur de première qualité
- Embout de sécurité en composite optimisé grâce à la technologie CarbonShield™
- Sans métal et antirayure
- Fabrication soudée
- Protection contre les dangers électriques
- Technologie antifatigue
- Doublure respirante évacuant l'humidité avec traitement antimicrobien qui prévient les odeurs
- Cambrion en fibre de verre
- Semelle d'usure antidérapante toutes saisons en TPU

Certification:

N° SAP	N° Produit	Fabricant	Taille
11343618	A21WK001-10	TIMBERLAND PRO	7 à 13



Soulier De Travail Timberland Pro® Reaxion À Embout En Composite Pour Hommes, Noir

- Tige en nylon antidéchirure qui résiste à l'abrasion
- Embout de sécurité en composite optimisé grâce à la technologie Carbonshield™
- Doublure respirante évacuant l'humidité avec traitement antimicrobactérien qui prévient les odeurs
- Fabrication soudé
- Technologie de retour d'énergie Aerocore™
- Technologie Antifatigue
- Semelle crantée en caoutchouc
- Semelle d'usure légère toutes saisons en TPU

Certification:

N° SAP	N° Produit	Fabricant	Taille
11343592	A22P8001-10	TIMBERLAND PRO	7 à 15



Soulier De Travail Timberland Pro® Radius À Embout En Composites Pour Hommes, Noir/Orange

- Embout de sécurité asymétrique en composite
- Protection contre les décharges électriques
- Sans métal et antirayure
- Semelle d'usure avec technologie Timberland PRO® Flex présentant des rainures de flexion placées stratégiquement
- Semelle intercalaire HoverSpring™ en mousse légère qui résiste à l'essence et à l'huile et offre un confort, une flexibilité et une durabilité reconnus dans toute l'industrie
- Plaque sans métal résistant à la perforation
- Assise plantaire antifatigue en polyuréthane offrant amortissement des chocs et retour d'énergie
- Tige robuste en filet respirant avec renforts résistant à l'abrasion
- Doublure respirante qui évacue l'humidité avec traitement antimicrobien pour contrôler les odeurs
- Fabrication soudée favorisant la flexibilité

Certification:

N° SAP	N° Produit	Fabricant	Taille
11352726	A27Y3001-10	TIMBERLAND PRO	7 à 15

Chaussures à usage général



Chaussure De Travail Timberland Pro® Radius À Embout En Composite Pour Femmes, Noir/Mauve Haute Visibilité

- Embout de sécurité asymétrique en composite
- Protection contre les décharges électriques
- Sans métal et antirayure
- Semelle d'usure avec technologie Timberland PRO® Flex présentant des rainures de flexion placées stratégiquement
- Plaque sans métal résistant à la perforation
- Semelle intercalaire HoverSpring™ en mousse légère qui résiste à l'essence et à l'huile et offre un confort, une flexibilité et une durabilité reconnus dans toute l'industrie
- Assise plantaire antifatigue en polyuréthane offrant amortissement des chocs et retour d'énergie
- Tige robuste en filet respirant avec renforts résistant à l'abrasion
- Doublure respirante qui évacue l'humidité avec traitement antimicrobien pour contrôler les odeurs
- Fabrication soudée favorisant la flexibilité

Certification:

N° SAP	N° Produit	Fabricant	Taille
11352755	A285Z001-10	TIMBERLAND PRO	5.5 à 11



Botte De Travail Imperméable Pro® Boondock 8 Po À Embout En Composite Pour Hommes, Noir

- Tige en cuir imperméable de première qualité avec membrane imperméable
- Isolant Thermolite® de 200 g pour garder au chaud sans être encombrant
- Modèle de type pull-on
- Embout de sécurité en composite
- Construction combinant une trépointe cousue et un talon soudé
- Emboîtement du talon en TPU externe rigide assurant une stabilité latérale
- Plaque non métallique résistant à la perforation
- Éléments métalliques à double usage sur le haut de la tige
- Doublure en filet avec traitement antimicrobien qui prévient les odeurs
- Cambriion en fibre de verre assurant un soutien structurel
- Talon renforcé en cuir Ever-Guard™ résistant à l'abrasion
- Assise plantaire antifatigue et dynamique en polyuréthane
- Semelle d'usure antidérapante Vibram® Fire&Ice™ en caoutchouc non marquant, résistant à l'huile conformément à la norme SATRA TM 63, et résistant à la chaleur jusqu'à 248 °F/120 °C conformément à la norme EN/ISO 20344:2004

Certification:

N° SAP	N° Produit	Fabricant	Taille
11269029	89645001-10	TIMBERLAND PRO	7 à 15

Chaussures à usage général



Botte De Travail Pro® Resistor 8 Po À Embout En Composite Pour Hommes,, Brun

- Tige en cuir de première qualité
- Isolant Thermolite® 200 g
- Embout de sécurité en composite
- Bracelet supérieur matelassé tout confort
- Base de la languette en nylon texturé par jet d'air pour un confort accru et éléments en cuir assurant protection
- Doublure en filet avec traitement antimicrobien qui prévient les odeurs
- Semelle intercalaire légère en polyuréthane
- Assise plantaire en polyuréthane munie de la technologie antifatigue dynamique
- Cambriion en fibre de verre assurant un soutien structurel
- Plaque non métallique résistant à la perforation
- Semelle d'usure toutes saisons antidérapante et non marquante en TPU résistant à l'huile conformément à la norme SATRA TM63 et à la chaleur jusqu'à 248 °F/120 °C conformément à la norme EN/ISO 20344:2004
- Poids d'une chaussure (pointure 9) : 830 g

Botte De Travail Pro® Boondock 6 Po À Embout En Composite Pour Hommes, Brun

- Tige en cuir imperméable de première qualité avec membrane imperméable résistant à l'abrasion et gardant le pied au sec
- Embout de sécurité en composite
- Fabrication combinant une trépointe cousue aux trois quarts avec un talon soudé
- Emboîtage du talon en TPU externe rigide assurant une stabilité latérale
- Bracelet supérieur matelassé
- Cambriion en fibre de verre assurant un soutien structurel
- Assise plantaire antifatigue et dynamique à double densité amortissant les chocs et permettant un retour d'énergie aux endroits stratégiques du pied
- Semelle en uréthane thermoplastique (TPU) toutes saisons présentant une formulation basse température pour maximiser l'adhérence sur les surfaces froides et accentuer la flexibilité dans les milieux froids
- Semelle d'usure antidérapante présentant des rainures profondes pour bien adhérer à la boue et à la neige, résistant à l'huile conformément à la norme SATRA TM 63, et résistant à la chaleur jusqu'à 248 °F/120 °C conformément à la norme EN/ISO 20344:2004

Certification:

N° SAP	N° Produit	Fabricant	Taille
11283874	92663214-10	TIMBERLAND PRO	7 à 15

Certification:

N° SAP	N° Produit	Fabricant	Taille
11268611	91631214-10	TIMBERLAND PRO	7 à 15

Chaussures à usage général



Botte De Travail Pro® Resistor 8 Po À Embout En Composite Pour Hommes, Noir

- Tige en cuir de première qualité
- Isolant Thermolite® 200 g
- Embout de sécurité en composite
- Bracelet supérieur matelassé tout confort
- Base de la languette en nylon texturé par jet d'air pour un confort accru et éléments en cuir assurant protection
- Doublure en filet avec traitement antimicrobien qui prévient les odeurs
- Semelle intercalaire légère en polyuréthane
- Assise plantaire en polyuréthane munie de la technologie antifatigue dynamique
- Cambriion en fibre de verre assurant un soutien structurel
- Plaque non métallique résistant à la perforation
- Semelle d'usure toutes saisons antidérapante et non marquante en TPU résistant à l'huile conformément à la norme SATRA TM63 et à la chaleur jusqu'à 248 °F/120 °C conformément à la norme EN/ISO 20344:2004
- Poids d'une chaussure (pointure 9) : 830 g

Certification:

N° SAP	N° Produit	Fabricant	Taille
11277298	92662001-10	TIMBERLAND PRO	7 à 15

Botte De Travail Pro® Gridworks 8 Po À Embout En Alliage Pour Hommes, Brun

- Tige en cuir pleine fleur de première qualité avec membrane imperméable
- Embout de sécurité en alliage
- Cambriion en acier
- Élément métallique en laiton
- Doublure en filet avec traitement antimicrobien qui prévient les odeurs
- Fabrication à trépointe cousue
- Assise plantaire antifatigue et dynamique à double densité amortissant les chocs et permettant un retour d'énergie aux endroits stratégiques du pied à chaque pas
- Protection contre les dangers électriques
- Semelle d'usure en TPU (uréthane thermoplastique) pour températures froides résistant à l'huile, à l'abrasion et à la chaleur jusqu'à 248 °F/120 °C conformément à la norme EN/ISO 20344:2004
- Poids d'une botte (pointure 9) : 1 065 g

Certification:

N° SAP	N° Produit	Fabricant	Taille
11298849	A12EZ214-10	TIMBERLAND PRO	7 à 15

Chaussures à usage général



Botte De Travail Pro® Endurance HD 8 Po À Embout En Composite Pour Hommes, Noir

- Tige en cuir pleine fleur imperméable de première qualité avec membrane imperméable
- Embout de sécurité en composite présentant la technologie CarbonShield™ pour une robustesse accrue
- Construction à injection directe
- Plaque non métallique résistant à la perforation
- Cambriion en fibre de verre assurant un soutien structurel
- Doublure en filet avec traitement antimicrobien qui prévient les odeurs et assure le confort
- Assise plantaire antifatigue en polyuréthane amortissant les chocs et permettant un retour d'énergie aux endroits stratégiques du pied
- Semelle d'usure toutes saisons antidérapante et non marquante en uréthane thermoplastique (TPU) résistant à l'huile et à la chaleur jusqu'à 248 °F/120 °C conformément à la norme EN/ISO 20344:2004

Certification:

N° SAP	N° Produit	Fabricant	Taille
11325805	A1Q6Z001-10	TIMBERLAND PRO	7 à 15

Botte De Travail Pro® Endurance HD 8 Po À Embout En Composite Pour Hommes, Brun

- Tige en cuir pleine fleur imperméable de première qualité avec membrane imperméable
- Embout de sécurité en composite présentant la technologie CarbonShield™ pour une robustesse accrue
- Construction à injection directe
- Plaque non métallique résistant à la perforation
- Cambriion en fibre de verre assurant un soutien structurel
- Doublure en filet avec traitement antimicrobien qui prévient les odeurs et assure le confort
- Assise plantaire antifatigue en polyuréthane amortissant les chocs et permettant un retour d'énergie aux endroits stratégiques du pied
- Semelle d'usure toutes saisons antidérapante et non marquante en uréthane thermoplastique (TPU) résistant à l'huile et à la chaleur jusqu'à 248 °F/120 °C conformément à la norme EN/ISO 20344:2004

Certification:

N° SAP	N° Produit	Fabricant	Taille
11325818	A1RW2214-10	TIMBERLAND PRO	7 à 15

Chaussures à usage général



Botte Sans Doublure Timberland Pro® Boondock 8 Po À Embout En Composite Pour Hommes, Brun

- Embout protecteur moulé en caoutchouc Timberland PRO®
- Embout de sécurité en composite
- Fabrication à trépointe cousue aux trois quarts
- Éléments métalliques à double usage sur la partie supérieure
- Cambriion sans métal pour un soutien structurel
- Assise plantaire en polyuréthane munie de la technologie antifatigue dynamique
- Plaque sans métal résistant à la perforation
- Prise unique pour enfiler la botte
- Semelle d'usure antidérapante toutes saisons en TPU qui résiste à l'huile et à la chaleur jusqu'à 248 °F/120 °C

Certification: 

N° SAP	N° Produit	Fabricant	Taille
11334703	A1V3W270-10	TIMBERLAND PRO	7 à 15

Botte Timberland Pro® Boondock 8 Po À Embout En Composite Pour Hommes, Noir

- Embout protecteur moulé en caoutchouc Timberland PRO®
- Embout de sécurité en composite
- Fabrication à trépointe cousue aux trois quarts
- Éléments métalliques à double usage sur la partie supérieure
- Doublure en filet avec traitement antimicrobien qui prévient les odeurs
- Cambriion sans métal pour un soutien structurel
- Assise plantaire en polyuréthane munie de la technologie antifatigue dynamique
- Plaque sans métal résistant à la perforation
- Prise unique pour enfiler la botte
- Semelle d'usure antidérapante Vibram® Fire&Ice™ en caoutchouc conçue pour optimiser la traction sur les surfaces froides

Certification: 

N° SAP	N° Produit	Fabricant	Taille
11339244	A1VYP001-10	TIMBERLAND PRO	7 à 15

Chaussures à usage général



Botte Timberland Pro® Boondock 8 Po À Embout En Composite Pour Hommes, Brun

- Embout protecteur moulé en caoutchouc Timberland PRO®
- Embout de sécurité en composite
- Fabrication à trépointe cousue aux trois quarts
- Éléments métalliques à double usage sur la partie supérieure
- Doublure en filet avec traitement antimicrobien qui prévient les odeurs
- Cambriion sans métal pour un soutien structurel
- Assise plantaire en polyuréthane munie de la technologie antifatique dynamique
- Plaque sans métal résistant à la perforation
- Prise unique pour enfiler la botte
- Semelle d'usure antidérapante Vibram® Fire&Ice™ en caoutchouc conçue pour optimiser la traction sur les surfaces

Botte De Travail Pro® Endurance 8 Po À Protège-Métatarse Extérieur Et Embout En Composite Pour Hommes, Noir

- Tige en cuir pleine fleur de première qualité
- Embout de sécurité en composite avec technologie CarbonShield™
- Construction à injection directe
- Semelle intercalaire en polyuréthane avec technologie antifatique à motif conique pour réduire les chocs et favoriser le retour d'énergie vers le pied
- Protection contre les décharges électriques
- Doublure en filet avec traitement antimicrobien qui prévient les odeurs et assure le confort
- Éléments en métal moulé à double usage sur la partie supérieure
- Cambriion en fibre de verre assurant un soutien structurel
- Assise plantaire en polyuréthane à mousse alvéolée et à simple densité correspondant au contour du pied avec revêtement antimicrobien pour favoriser la respirabilité et le confort, en plus de prévenir les odeurs
- Semelle d'usure Timberland PRO® en caoutchouc antidérapant qui résiste à l'huile et à la chaleur jusqu'à 1 000°F/537 °C conformément à la norme EN/ISO 20344:20034

Certification: 

Certification: 

N° SAP	N° Produit	Fabricant	Taille
11343553	A21B7231-10	TIMBERLAND PRO	7 à 15

N° SAP	N° Produit	Fabricant	Taille
11339270	A1VY3001-10	TIMBERLAND PRO	7 à 15

Couvre-Chaussures



Couvre-chaussures toutes saisons Neos® Adventurer, Nylon, Fermeture Boucles et crochets

- Fabrication légère afin de prévenir la fatigue des pieds et des jambes
- Partie supérieure en nylon avec semelles Perma offrant une bonne traction dans des conditions météorologiques difficiles
- Couvrent les mollets et protègent les chaussures et le bas du pantalon contre la neige et la boue
- 100 % imperméable

N° SAP	N° Produit	Fabricant	Taille
11174852	ANN1BLK-S	NEOS	S
11174854	ANN1BLK-M	NEOS	M
11174853	ANN1BLK-L	NEOS	L
11174855	ANN1BLK-XL	NEOS	XL
11174851	ANN1BLK-2XL	NEOS	2XL



Couvre-chaussures NeosMD ExplorerMC, Nylon, Doublé, Boucles et crochets

- Couvre-chaussures extrêmement léger et durable
- 100% à l'épreuve de l'eau et du vent, et offre chaleur pour les pieds
- Ajustement très rapide et confortable
- Partie supérieure en nylon, semelle Superlite

N° SAP	N° Produit	Fabricant	Taille
11175207	EXPGBLK-S	NEOS	S
11175206	EXPGBLK-M	NEOS	M
11175205	EXPGBLK-L	NEOS	L
11175208	EXPGBLK-XL	NEOS	XL
11175203	EXPGBLK-2XL	NEOS	2XL
11175204	EXPGBLK-3XL	NEOS	2XL



Couvre-chaussures NeosMD Navigator 5MC, Nylon, Doublé, Boucles et crochets

- Couvre-chaussures extrêmement léger et durable
- 100% à l'épreuve de l'eau et du vent, et offre chaleur pour les pieds
- Ajustement très rapide et confortable
- Partie supérieure en nylon, semelle Vibram Ninja

N° SAP	N° Produit	Fabricant	Taille
11175898	N5P3GRY-S	NEOS	S
11175889	N5P3GRY-M	NEOS	M
11175888	N5P3GRY-L	NEOS	L
11199366	N5P3GRY-XL	NEOS	XL
11199367	N5P3GRY-2XL	NEOS	2XL
11199908	N5P3GRY-3XL	NEOS	3XL
11225160	N5P3GRY-4XL	NEOS	4XL



Couvre-chaussures NeosMD VoyagerMC, Nylon, Fermeture Boucles et crochets

- Couvre-chaussures extrêmement léger et durable
- 100% à l'épreuve de l'eau et du vent, et offre chaleur pour les pieds
- Ajustement très rapide et confortable
- Partie supérieure en nylon, semelle Perma
- Pour températures allant jusqu'à 0°F (-17,7°C)

N° SAP	N° Produit	Fabricant	Taille
	VNN1BLK1-XS	NEOS	XS
	VNN1BLK1-S	NEOS	S
11176855	VNN1BLK1-M	NEOS	M
11176854	VNN1BLK1-L	NEOS	L
11176857	VNN1BLK1-XL	NEOS	XL
11176853	VNN1BLK1-2XL	NEOS	2XL
11197169	VNN1BLK1-3XL	NEOS	3XL

Couvre-Chaussures



Couvre-chaussures Neos® Navigator 5™ Stabilicers®, Nylon, Doublé, Boucles et crochets

- Dessus en polyester avec membrane étanche
- Semelles extérieures StabilicersMD avec 32 crampons remplaçables qui procurent une excellente traction sur la glace et la neige
- NE PAS utiliser sur des surfaces dures
- Comprend clé pour crampons et pochette interne pratique
- Dessus à guêtre extensible qui se déroule pour augmenter la hauteur de la botte à 20"
- Dessus en polyester et mousse isolante de 4 mm en polyuréthane qui procurent confort et chaleur

N° SAP	N° Produit	Fabricant	Taille
11353741	N5P3GGRYXS	NEOS	XS
11353742	N5P3GGRY-S	NEOS	S
11353743	N5P3GGRY-M	NEOS	M
11353744	N5P3GGRY-L	NEOS	L
11353745	N5P3GGRY-XL	NEOS	XL
11353746	N5P3GGRY-2XL	NEOS	2XL
11353747	N5P3GGRY-3XL	NEOS	3XL
11353748	N5P3GGRY-4XL	NEOS	4XL

Couvre-Chaussures



Couvre Chaussures ROBSON WIDE

- Caoutchouc naturel imperméable
- Doublure de tricot
- Courte languette couvrant les lacets
- Grande ouverture
- Chaussant extra large pour bottes à protection métatarsienne et semelle épaisse



Couvre Chaussures PRINCE

- Caoutchouc naturel imperméable
- Doublure de molleton isolant
- Fermeture à glissière anticorrosion
- Langue protectrice avec soufflet

N° SAP	N° Produit	Fabricant	Taille
11311649	A1305B-11-10	ACTON	6 à 17

N° SAP	N° Produit	Fabricant	Taille
11172728	A3223-11-10	ACTON	3 à 15



Couvre Chaussures XTRA

- Caoutchouc naturel imperméable
- Doublure de molleton isolant
- Partie inférieure renforcée par du caoutchouc plus épais
- Chaussant extra-large pour bottes à protection métatarsienne et semelle épaisse

N° SAP	N° Produit	Fabricant	Taille
11187190	A3186-11-10	ACTON	6 à 17

Accessoires



Protecteurs métatarsiens non-conducteur, Polycarbonate

N° SAP	N° Produit	Fabricant	Taille
11301500	METGUARD	IMPACTO	

Crampons à glace polyvalents Midcleat en métal

N° SAP	N° Produit	Fabricant	Taille
11325746	MIDCLEAT100-00	IMPACTO	



Semelle amovible Instant Comfort

- Confort ultime + contrôle odeur Semelle amovible confortable
- Fait de PU et de mousse mémoire
- S'adapte à la plupart des chaussures de travail
- Traitement antimicrobien

N° SAP	N° Produit	Fabricant	Taille
11336418	S20000 B17-10	STC	4 à 14

Semelle TIMBERLAND PRO® Anti-Fatigue

N° SAP	N° Produit	Fabricant	Taille
11353564	TB91621827-XS	Timberland	XS
11313069	TB91621827-S	Timberland	S
11313070	TB91621827-M	Timberland	M
11313071	TB91621827-L	Timberland	L
11313072	TB91621827-XL	Timberland	XL
	TB91621827-XXL	Timberland	XXL

Accessoires

ROYER
ROYER

Semelle de propreté V2000

N° SAP	N° Produit	Fabricant	Taille
11198601	VF007-10	ROYER	4 à 13

Lacet en nylon rond, noir, 160cm (64po)

N° SAP	N° Produit	Fabricant	Taille
11262608	VL160NO1	ROYER	

Chauffe-orteils adhésifs HOTTECMC

- Produits chauffants HOTTECMC qui s'activent à l'air, fabriqués d'ingrédients naturels

Doublures de bottes Bama

- Gardent vos pieds chauds et secs
- Fabrication à deux couches éprouvée offrant chaleur, ventilation et contrôle de l'humidité
- Idéals pour les bottes en caoutchouc avec ou sans bas sous toutes les conditions météorologiques

N° SAP	N° Produit	Fabricant	Taille
11337333	1070601HT	DENTEC	4 à 14

N° SAP	N° Produit	Fabricant	Taille
11227579	84-305-6/7	GANKA	6/7
11227580	84-305-8/9	GANKA	8/9
11227581	84-305-10/11	GANKA	10/11
11227582	84-305-12/13	GANKA	12/13
11350186	84-305-14/15	GANKA	14/15

Protection contre les chutes

Produits Honeywell

Harnais	221-222
Longes et Limiteurs de Chutes	223-226
Accessoires	227

Produits 3M

Harnais	228-229
Longes et Limiteurs de Chutes	230-233
Accessoires	234

Produits MSA

Harnais	235-236
Longes et Limiteurs de Chutes	237-238

Produits PIP

Accessoires	239
-------------	-----

Produits Honeywell Harnais



Honeywell

Harnais d'entrepreneur Titan^{MC} de Miller^{MD}

Certifiée CSA, Classe A, Cap. 400 lb, boucle de raccordement rapide pour les jambes

Certification: CSA Z259.10

N° SAP	N° Produit	Fabricant	Taille
11176578	T4000/UAK	HONEYWELL	Universel



Honeywell

Harnais d'entrepreneur Titan^{MC} de Miller^{MD}

Certifiée CSA, Classe A, Cap. 400 lb, boucles de raccordement à ardillon pour les jambes

Certification: CSA Z259.10

N° SAP	N° Produit	Fabricant	Taille
11176583	T4500/UAK	HONEYWELL	Universel



Honeywell

Harnais Revolution^{MC} de Miller^{MD}

Certifiée CSA, Classe A, Cap. 400 lb, avec sangle DualTech, boucle de raccordement rapide pour les jambes - universel

Certification: CSA Z259.10

N° SAP	N° Produit	Fabricant	Taille
11170481	RDT-QC/UBK	HONEYWELL	(P/M), Universel, (XG/XXG)



Honeywell

Harnais pour la construction Revolution^{MC} de Miller^{MD}

Certifiée CSA, Classe A, Cap. 400 lb, Connexions à la poitrine et aux jambes traverse/jonction

Certification: CSA Z259.10

N° SAP	N° Produit	Fabricant	Taille
11321740	R10CN-MB/UGN	HONEYWELL	Universel



Honeywell

Harnais Miller^{MD} Aircore^{MC}

Certifiée CSA, Classe A, Cap. 400 lb, boucle de raccordement rapide pour les jambes

Certification: CSA Z259.10

N° SAP	N° Produit	Fabricant	Taille
11276391	AC-QC/UGN	HONEYWELL	(P/M), Universel, (XG/XXG)



Honeywell

Harnais Miller^{MD} Aircore^{MC}

Certifiée CSA, Classe A, Cap. 400 lb, Ceinture amovible, plastron et anneaux latéraux en D, boucle de raccordement rapide pour les jambes

Certification: CSA Z259.10

N° SAP	N° Produit	Fabricant	Taille
11280617	AC-QC-BDP/UGN	HONEYWELL	(P/M), Universel, (XG/XXG)

Produits Honeywell Harnais



Honeywell

Harnais NorthMD Rite-OnMC, avec coussinet intégré au dos et aux épaules

Certifiée CSA, Classe A, Cap. 400 lb

Certification: CSA Z259.10

N° SAP	N° Produit	Fabricant	Taille
11175465	FP81F/1DBA	HONEYWELL	Universel



Honeywell

Harnais Honeywell Miller®

Classe AP, coussin dorsal en D / épaulière, anneaux en D latéraux, coussin lombaire arrière, anneaux de lanière à tirer, boucles de ceinture, coussin de ceinture de 4 1/2 po, Boucle de sangle de poitrine, boucle de sangle de jambe de langue, boucle de friction / passe-épaule, anneau en D arrière et latéral

Certification: CSA Z259.10

N° SAP	N° Produit	Fabricant	Taille
11218639	650CN-BDP/UGN	HONEYWELL	Universel

Honeywell



Harnais de sécurité Miller Python, avec coussinet au dos

Certifiée CSA, Classe A, Cap. 400 lb, Boucles à friction aux épaules, Boucles à connexion rapide aux jambes et à la poitrine, Coussinet confortable au dos avec anneau en "D", Ganses de ceinture

Certification: CSA Z259.10

N° SAP	N° Produit	Fabricant	Taille
11170480	P950QC/UGN	HONEYWELL	Universel

Longes et Limiteurs de Chutes

Honeywell



Longe avec amortisseur de choc TitanMC, 4'

Point d'ancrage à Crochet d'armature verrouillable, Mousqueton verrouillable aux jambes, Polyester, 1 Branche(s)

Certification: CSA Standard Z259.11

N° SAP	N° Produit	Fabricant	Taille
11350384	T1SSSR-OS4C	HONEYWELL	

Honeywell



Longe avec amortisseur de choc TitanMC, 6'

Point d'ancrage à Crochet d'armature verrouillable, Mousqueton verrouillable aux jambes, Polyester, 1 Branche(s)

Certification: CSA Standard Z259.11

N° SAP	N° Produit	Fabricant	Taille
11350385	T1SSSR-OS6C	HONEYWELL	

Honeywell



Longe avec amortisseur de choc TitanMC, 4'

Point d'ancrage à Crochet d'armature verrouillable, Mousqueton verrouillable aux jambes, Polyester, 2 Branche(s)

Certification: CSA Standard Z259.11

N° SAP	N° Produit	Fabricant	Taille
11350386	T2SSSR-OS4C	HONEYWELL	

Honeywell



Longe avec amortisseur de choc TitanMC, 6'

Point d'ancrage à Crochet d'armature verrouillable, Mousqueton verrouillable aux jambes, Polyester, 2 Branche(s)

Certification: CSA Standard Z259.11

N° SAP	N° Produit	Fabricant	Taille
11350387	T2SSSR-OS6C	HONEYWELL	

Honeywell



Coulisseau automatique à verrou de panique

Avec longe de 2' absorbeur d'énergie avec mousqueton

Certification: CSA Standard Z259.11

N° SAP	N° Produit	Fabricant	Taille
11175416	FP542	HONEYWELL	

Honeywell



Corde de sécurité en polypropylène

Avec mousqueton verrouillable et boucle; 5/8 po (16 mm) de diamètre, disponible en 25', 50', 100'

Certification: CSA Standard Z259.11

N° SAP	N° Produit	Fabricant	Taille
11265662	300L-Z7/25FTBL	HONEYWELL	25'
11265663	300L-Z7/50FTBL	HONEYWELL	50'
11265664	300L-Z7/100FTBL	HONEYWELL	100'

Longes et Limiteurs de Chutes

Honeywell



Cordages de sécurité auto-rétractables Black Rhino^{MC} de Miller^{MD}, 9', Acier inoxydable, Pivotant

- Réparable; pas de recertification annuelle d'usine nécessaire
- Idéal pour les constructions en béton, le soudage, les montages en acier, la transformation des aliments et les utilisations en entrepôt
- Système de freinage en acier inoxydable à haute résistance et à action rapide
- Plusieurs connecteurs d'ancrage intégraux offerts
- Indicateur intégral de charge - indique lorsque l'unité doit être retirée du service
- Durée d'utilisation accrue - composants en acier inoxydable et en aluminium résistants à la corrosion
- Amortisseur de choc interne intégral - réduit invariablement la force de la chute à 900 lb/force (4 kN) ou moins pour plus de sécurité
- Homologués selon la norme

Certification: CSA standard Z259.2.2, Type 1 SRL

N° SAP	N° Produit	Fabricant	Taille
11265668	CFL4-Z7/9FT	HONEYWELL	

Honeywell



Ligne de vie auto-rétractable Miller^{MD} MiniLite^{MC}, 11', Sangles, Mousqueton Pivotant

- Compacts et légers - seulement 2,5 lb
- Intérieur, châssis et composantes qui résistent à la corrosion
- Indicateur de charge visuel
- Système de freinage en acier inoxydable haute résistance, à actionnement rapide
- Couvercle extérieur résistant aux forts impacts
- Étiquette réfléchissante très visible
- Disponible avec divers connecteurs d'ancrage intégraux
- Arrête les chutes libres en quelques pouces
- Tient dans la paume de votre main
- La meilleure valeur globale comparativement aux appareils de la compétition
- Connexion au harnais: mousqueton

Certification: CSA Z259.2.2, type 1 SRL

N° SAP	N° Produit	Fabricant	Taille
11252743	FL11-3-Z7/11FT	HONEYWELL	

Honeywell



Ligne de vie auto-rétractable Miller^{MD} MiniLite^{MC}, 11', Sangles, Crochet d'échelle et crochet standard

- Compacts et légers - seulement 2,5 lb
- Intérieur, châssis et composantes qui résistent à la corrosion
- Indicateur de charge visuel
- Système de freinage en acier inoxydable haute résistance, à actionnement rapide
- Couvercle extérieur résistant aux forts impacts
- Étiquette réfléchissante très visible
- Disponible avec divers connecteurs d'ancrage intégraux
- Arrête les chutes libres en quelques pouces
- Tient dans la paume de votre main
- La meilleure valeur globale comparativement aux appareils de la compétition
- Connexion au harnais: mousqueton

Certification: CSA Z259.2.2, type 1 SRL

N° SAP	N° Produit	Fabricant	Taille
11196837	FL11-5-Z7/11FT	HONEYWELL	

Honeywell



Limiteurs de chute personnels TurboLite^{MC} de Miller^{MD}, 6', Sangles, Pivotant

- Première solution de rechange abordable aux longes a/amortisseurs de chocs
- Limiteur de chute personnel compact et léger, les travailleurs n'auront plus à changer d'équipement pour conserver une distance de chute sécuritaire
- Très compact et léger 1,9 lb (0,86kg)
- L'unité s'attache directement à l'anneau en D à l'arrière du harnais pour permettre plus de mobilité et de polyvalence
- Sangle de haute technologie pour plus de résistance à la corrosion et plus longue durée de vie
- Boîtier très résistant et antichoc pour durabilité accrue
- Pivot intégré empêche la ligne de vie de se tordre
- Capable de supporter une charge atteignant 400 lb (181,4 kg)
- Système de freinage en acier inoxydable haute résistance, à actionnement rapide

Certification: CSA Z259.2.2, type 1 SRL

N° SAP	N° Produit	Fabricant	Taille
11265665	MFL-1-Z7/6FT	HONEYWELL	

Longes et Limiteurs de Chutes



Honeywell

Limiteurs de chute personnels Twin Turbo^{MC} de Miller^{MD}, 9', munis du connecteur G2, Sangles, Pivotant

- Première solution de rechange abordable aux longes a/amortisseurs de chocs
- Limiteur de chute personnel compact et léger, les travailleurs n'auront plus à changer d'équipement pour conserver une distance de chute sécuritaire
- Très compact et léger 1,9 lb (0,86kg)
- L'unité s'attache directement à l'anneau en D à l'arrière du harnais pour permettre plus de mobilité et de polyvalence
- Sangle de haute technologie pour plus de résistance à la corrosion et plus longue durée de vie
- Boîtier très résistant et antichoc pour durabilité accrue
- Pivot intégré empêche la ligne de vie de se tordre
- Capable de supporter une charge atteignant 400 lb (181,4 kg)
- Système de freinage en acier inoxydable haute résistance, à actionnement rapide
- Modèles Twin TurboMC munis du connecteur G2 et deux jambes pour une fixation 100% sûre

Certification: CSA Z259.2.2, type 1 SRL

N° SAP	N° Produit	Fabricant	Taille
11341600	MFLE-12-Z7/9FT	HONEYWELL	



Honeywell

Ligne de vie auto-rétractable pour arêtes vives TurboLite^{MC} de Miller^{MD}, 9', Acier galvanisé, Pivotant

- Conçu pour les travaux en présence d'arêtes vives avec un rayon $\geq 0,135$ mm
- Conforme à la norme ANSI Z359.14 classe B et aux exigences de Leading Edge
- Le désengagement accidentel est prévenu à l'aide de deux boutons positionnés sur deux plans différents du connecteur de harnais qui requièrent deux actions distinctes pour désengager le mécanisme
- Un connecteur de harnais léger et compact avec un amortisseur à suspension libre gardent l'ouvrier au frais et procurent une expérience de travail plus confortable

Certification: CAN/CSA Z259.2.2, ANSI Z359.14, Classe B

N° SAP	N° Produit	Fabricant	Taille
11355082	MFLEC-11/9FTC	HONEYWELL	

Honeywell

Ligne de vie auto-rétractable double, pour arêtes vives Miller® TurboLite™ Extreme, 9', Acier galvanisé, Pivotant

- Conçu pour les travaux en présence d'arêtes vives avec un rayon $\geq 0,135$ mm
- Conforme à la norme ANSI Z359.14 classe B et aux exigences de Leading Edge
- Le désengagement accidentel est prévenu à l'aide de deux boutons positionnés sur deux plans différents du connecteur de harnais qui requièrent deux actions distinctes pour désengager le mécanisme
- Un connecteur de harnais léger et compact avec un amortisseur à suspension libre gardent l'ouvrier au frais et procurent une expérience de travail plus confortable

Certification: CAN/CSA Z259.2.2, ANSI Z359.14, Classe B



Honeywell

Ligne de vie auto-rétractable MightEvac^{MC} de Miller^{MD}

- Avec support de montage
- Combine le cordage de sécurité auto-rétractable MightyLite avec un mécanisme de retrait à action rapide pour les évacuations d'urgence
- 20% plus légers que les modèles de la compétition
- Permet un sauvetage rapide et facile avec un avantage mécanique 4:1 (vitesse moyenne de 25 pieds à la minute)
- Fabrication éprouvée en chantier et durable
- Composantes d'acier et d'aluminium résistant à la corrosion
- Poignée de transport pratique et très solide
- Câble métallique galvanisé en longueurs de 50, 100 et 130 pieds
- Aussi disponible avec câble d'acier ou câble de KevlarMD sur demande
- Capacité de 310 lb

Certification: CSA Z259.2.2, type 3 RSRL



N° SAP	N° Produit	Fabricant	Taille
11353154	MFLEC2-12/9FTC	HONEYWELL	

N° SAP	N° Produit	Fabricant	Taille
11196833	MR50GB-Z7/50FT	HONEYWELL	

Longes et Limiteurs de Chutes



Honeywell

Ligne de vie autorétractable Miller® Falcon^{MC} Edge

- Câble en Acier Galvanisé, 50', Amortisseur Intégré, Mousqueton Pivotant

Certification: CSA Z259.2.2-17 Class SRL-LE

N° SAP	N° Produit	Fabricant	Taille
11352081	MP50G-LE	HONEYWELL	



Honeywell

Ligne de vie autorétractable Miller® Falcon^{MC}

- Câble métallique galvanisé 3/16" d'une longueur de 20', mousqueton

Certification: ANSI Z359.1-2007, CSA

N° SAP	N° Produit	Fabricant	Taille
11265670	MP20G-Z7/20FT	HONEYWELL	



Honeywell

Système Miller^{MD} MightEvac, Complet pour espaces clos

Comprend :

- (1) ligne de vie autorétractable en fil métallique galvanisé 3/16" d'une longueur de 50' avec système de sauvetage d'urgence
- (1) trépied de 7'
- (1) support de montage
- (1) poulie
- (1) mousqueton
- (2) sacs de transport

Certification: ANSI Z359-2007

N° SAP	N° Produit	Fabricant	Taille
11265661	MR50GC-Z7/50FT	HONEYWELL	

Accessoires



Honeywell

Boulon d'ancrage en D 5/8" de diamètre

comprend un boulon de 1/2 po de diamètre avec une rondelle de blocage et un écrou, Capacité 400 lb

Certification: CSAstandards / ANSIstandards



Honeywell

Ancre à béton réutilisable

en acier inoxydable, aluminium et autres produits non corrosifs, Pour trou de 3/4", Capacité de 5000 lb

N° SAP	N° Produit	Fabricant	Taille
11173344	416/	HONEYWELL	

N° SAP	N° Produit	Fabricant	Taille
11171082	496/	HONEYWELL	



Honeywell

Mousqueton à verrouillage automatique

ouverture de 3/4" Acier, Capacité 5000 lb

Certification: ANSI, CSA et CE



Honeywell

Anneaux à boulonner pour ancrage NorthMD

Anneau en D, Usage Permanent

N° SAP	N° Produit	Fabricant	Taille
11167168	FP86	HONEYWELL	

N° SAP	N° Produit	Fabricant	Taille
11175406	FP3730	HONEYWELL	



Honeywell

Elingue Tiny'n Tough (T'nT) 4', Boucle en Sangle



Honeywell

Sangles de sécurité pour traumatisme de la suspension Relief StepMC de MillerMD

N° SAP	N° Produit	Fabricant	Taille
11175388	FP242/4	HONEYWELL	

N° SAP	N° Produit	Fabricant	Taille
11218656	9099X12	HONEYWELL	



Honeywell

Sangle à bras transversal pour connexion d'ancrage de MillerMD, Anneau en D

Usage Temporaire

N° SAP	N° Produit	Fabricant	Taille
11184214	8183/6FTGN	HONEYWELL	

Produits 3M Harnais



Harnais de style veste Protecta® 3M^{MC}

3M

Anneaux en D aux épaules et dorsal et indicateurs d'impact, boucles à ardillon aux jambes, boucle à enfiler à la poitrine, moyen/grand

Certification: CSA Z259.10

N° SAP	N° Produit	Fabricant	Taille
11342524	1161550C	3M	Moyen/Grand



Harnais de style veste Protecta® 3M^{MC}

3M

Anneau en D dorsal, Perméable à l'air, Anneau en D fixe, Indicateurs d'impact, Rembourré, Courroie de poitrine à boucle à attache rapide, Sangles cuissardes à boucles à attache rapide.

Certification: CSA Z259.10

N° SAP	N° Produit	Fabricant	Taille
11335110	1161450C	3M	Moyen/Grand



Harnais de style veste Protecta® 3M^{MC}

3M

- Certifiée CSA, Classe A, Cap. 420 lb
- Anneau en D fixe qui réduit les besoins d'ajustements durant la journée de travail
- Spécialement conçu pour procurer un plus grand confort
- Matelassage arrière perméable à l'air et qui évacue l'humidité avec rebords doux offrant un meilleur confort
- Design moderne donnant une apparence fraîche et élégante au harnais
- Fixations pour longes à réenclenchement automatique conformes à la norme ANSI pour la fixation rapide et facile des
- Indicateurs de choc facilitant l'inspection du harnais et la détection de dommages préalables
- Connexions à la poitrine Connexion rapide
- Connexions aux jambes Connexion rapide
- Étiquettes protégées facilitant l'identification et l'inspection à long terme

Certification: CSA Z259.10

N° SAP	N° Produit	Fabricant	Taille
11335476	1161427C	3M	Moyen/Grand



Harnais de style veste Protecta® 3M^{MC}

3M

- Certifiée CSA, Classe A, Cap. 420 lb
- Anneau en D fixe qui réduit les besoins d'ajustements durant la journée de travail
- Design moderne donnant une apparence fraîche et élégante au harnais
- Fixation de longe à réenclenchement automatique qui facilite le rangement des mousquetons et des crochets à ressort
- Indicateurs de choc facilitant l'inspection du harnais et la détection de dommages préalables
- Étiquettes protégées facilitant l'identification et l'inspection à long terme
- Connexions à la poitrine Traverse/jonction
- Connexions aux jambes Traverse/jonction

Certification: CSA Z259.10

N° SAP	N° Produit	Fabricant	Taille
11335921	1161571C	3M	Moyen/Grand



Harnais pour soudeurs Protecta® 3M^{MC}

3M

- Certifiée CSA, Classe A, Cap. 420 lb
- Sangles en Kevlar^{MD} et polyester avec revêtement en modacrylique résistantes à la chaleur et aux flammes
- Connexions à la poitrine Traverse/jonction
- Connexions aux jambes Boucles à ardillon

Certification: CSA Z259.10

N° SAP	N° Produit	Fabricant	Taille
11293266	1191383C	3M	Moyen/Grand



Harnais pour soudeurs Protecta® 3M^{MC}

3M

- Certifiée CSA, Classe A, Cap. 420 lb
- Sangles en Kevlar^{MD} et polyester avec revêtement en modacrylique résistantes à la chaleur et aux flammes
- Connexions à la poitrine traverse/jonction
- Connexions aux jambes Traverse/jonction

Certification: CSA Z259.10

N° SAP	N° Produit	Fabricant	Taille
11291694	1191379C	3M	Moyen/Grand

Produits 3M Harnais



Harnais Delta^{MC}

- Certifiée CSA, Classe A, Cap. 420 lb
- Concept triangulaire breveté sans emmêlement créant un support qui permet au harnais de s'ajuster lorsque porté
- Mailles RepelMC hydrofuge qui réduisent les risques de moisissure et de saleté, plus de résistance à l'abrasion
- Ajustements verticaux du torse RevolverMC, verrouillables qui élimine les courroies flottantes et le desserrement
- Longes qui gardent les crochets non utilisés en place, ce qui réduit les risques de chute
- Anneau dorsal en D à ressort
- Indicateurs de choc qui offrent une alerte visuelle si le harnais a subi une chute
- Connexions à la poitrine Connexion rapide
- Connexions aux jambes Connexion rapide

Certification: CSA Z259.10



Harnais Delta^{MC}

- Certifiée CSA, Classe A, Cap. 420 lb
- Concept triangulaire breveté sans emmêlement créant un support qui permet au harnais de s'ajuster lorsque porté
- Mailles RepelMC hydrofuge qui réduisent les risques de moisissure et de saleté, plus de résistance à l'abrasion
- Ajustements verticaux du torse RevolverMC, verrouillables qui élimine les courroies flottantes et le desserrement
- Longes qui gardent les crochets non utilisés en place, ce qui réduit les risques de chute
- Anneau dorsal en D à ressort
- Indicateurs de choc qui offrent une alerte visuelle si le harnais a subi une chute
- Connexions à la poitrine Boucles à ardillon
- Connexions aux jambes Boucles à ardillon

Certification: CSA Z259.10

N° SAP	N° Produit	Fabricant	Taille
11209608	1110600C	3M	Universel

N° SAP	N° Produit	Fabricant	Taille
11221017	1102000C	3M	Universel



Harnais ExoFit NEX^{MC}

- Certifiée CSA, Classe AP, Cap. 420 lb
- Filet de maille léger, doux, imperméable plus résistant à l'humidité et à la saleté, une résistance cinq fois plus élevée à l'abrasion
- Anneau dorsal montant en D à ressort avec indicateur de choc
- Anneau en D aux hanches
- Concept confortable sans emmêlement
- Ajustements verticaux pour le torse RevolverMC, verrouillables qui éliminent les courroies flottantes et le glissement
- Anneaux en D en aluminium Tech-LiteMC qui offrent un très haut niveau de sécurité et de confort
- Tampons légers qui éliminent l'humidité, perméable à l'air, confortables et demeurent bien en place
- Mobilité
- Attaches moulées qui conservent les longes en place et préviennent les emmêlements dangereux, et se déclenchent en cas d'accrochage
- Tampons pour les épaules qui offrent protection et confort lors du transport de matériaux lourds
- Bandes réfléchissantes qui améliorent la visibilité dans les conditions de faible lumière
- Pochette incorporée pour transport et protection d'un téléphone cellulaire, d'une caméra ou d'un autre article
- Sangles de trauma incorporées qui aident à minimiser le trauma suite à une chute
- i-SafeMC qui permet de faire le suivi des inspections, de contrôler l'inventaire et de gérer l'information
- Coussinet aux hanches & ceinture corporelle
- Connexions à la poitrine et aux jambes
- Connexion rapide

Certification: CSA Z259.10

N° SAP	N° Produit	Fabricant	Taille
11221001	1113127C	3M	Grand



Harnais de style veste d'entrée de gamme Protecta® 3M^{MC}

- Certifiée CSA, Classe A, Cap. 310 lb
- Anneau en D dorsal
- Sangles cuissardes à boucles à ardillon
- Réglages au niveau du torse de type parachute
- Courroies faites de polyester durable

Certification: CSA Z259.10

N° SAP	N° Produit	Fabricant	Taille
11306154	AB17550C	3M	Universel

Longes et Limiteurs de Chutes



3M

Longe Pro avec absorbeurs d'énergie à fixation intégrale

4', E4, longe double avec crochets standard à chaque extrémité

Certification: CSA

N° SAP	N° Produit	Fabricant	Taille
11282238	1342002C	3M	



3M

Longe Pro avec absorbeurs d'énergie à fixation intégrale

6', E4, longe double avec mousqueton au centre et mousqueton en acier pour tige d'armature aux extrémités.

Certification: CSA

N° SAP	N° Produit	Fabricant	Taille
11288297	1340180C	3M	



3M

Longes amortisseur de choc à fixation sûre réglables- PROMC Pack Protecta® 3MMC

longe double, 6', avec mousqueton au centre et mousqueton en acier pour tige d'armature aux extrémités.

Certification: CSA

N° SAP	N° Produit	Fabricant	Taille
11299383	1342275C	3M	



3M

Longe simple 3M™ Protecta® PRO™

avec absorbeur d'énergie, 4', E4, crochet standard et crochet d'armature

Certification: CSA

N° SAP	N° Produit	Fabricant	Taille
11326052	1341006C	3M	



3M

Coulisseau de sécurité mobile/manuel CobraMC

Avec longe, Dia de la corde 5/8"

Certification: CSA Z259.2.1

N° SAP	N° Produit	Fabricant	Taille
11331974	AC202CSA2	3M	



3M

Rallonge avec anneau en D Protecta Pro 18"

Anneau en D

N° SAP	N° Produit	Fabricant	Taille
11260393	1385000C	3M	

Longes et Limiteurs de Chutes

3M



Ligne de vie autorétractable longue Nano-Lok^{MC} DBI-SALA® 3M^{MC}

en fibres Dyneema® et en polyester de 19 mm (3/4 po) d'une longueur de 2,74 m (9 pi), Crochet en acier pour tige d'armature à verrouillage automatique sur la ligne de vie

Certification: CSA Z259.2.2 Type 1

N° SAP	N° Produit	Fabricant	Taille
11349796	3101610	3M	2,74m - 9pi

3M



Ligne de vie autorétractable pour bords sans protection Nano-Lok^{MC} DBI-SALA® 3M^{MC}, câble, connecteur rapide

- Conçue pour une fixation sûre au niveau des pieds et pour les bords tranchants
- Connecteur intégré servant à la fixation directe d'une ligne de vie autorétractable simple à un harnais
- Ligne de vie avec câble galvanisé de 5 mm (3/16 po) d'une longueur de 2,4 m (8 pi)
- Crochet à ressort autoverrouillable à l'extrémité de la ligne de vie
- Conception compacte et légère
- Boîtier en thermoplastique durable et résistant aux chocs
- Boucle d'ancrage pivotante
- Système de freinage avec détection de la vitesse à activation rapide
- Amortisseur d'énergie intégré de style sac à dos
- Grande variété de configurations disponibles
- Munie de la fonctionnalité i-SafeMC 3MMC

Certification: CSA Z259.2.2 Type 1

N° SAP	N° Produit	Fabricant	Taille
11355582	3500217	3M	2,4m - 8pi

3M



Ligne de vie autorétractable Rebel^{MC} PROTECTA® 3M^{MC}, câble

- Boucle d'ancrage et mousqueton pivotants
- Ligne de vie avec câble en acier galvanisé de 5 mm (3/16 po) d'une longueur de 4,5 m (15 pi)
- Crochet à ressort autoverrouillable sur la ligne de vie
- Conception compacte et légère
- Boîtier en thermoplastique durable, résistant aux chocs et empilable
- Système de freinage avec détection de la vitesse à activation rapide
- Amortisseur d'énergie externe haute capacité et indicateur de chute
- Plusieurs configurations sont offertes

Certification: CSA Z259.2.2

N° SAP	N° Produit	Fabricant	Taille
11328127	3590021	3M	4,5m - 15pi

3M



Ligne de vie autorétractable Rebel^{MC} PROTECTA® 3M^{MC}, sangle

- Boucle d'ancrage et mousqueton pivotants
- Ligne de vie en polyester de 2,5 cm (1 po) d'une longueur de 6,1 m (20 pi)
- Mousqueton autoverrouillable pivotant sur la ligne de vie
- Conception compacte et légère
- Boîtier en thermoplastique robuste, empilable et résistant aux chocs
- Système de freinage avec détection de la vitesse à activation rapide
- Amortisseur d'énergie externe haute capacité et indicateur de chute
- Plusieurs configurations sont offertes

Certification: CSA Z259.2.2

N° SAP	N° Produit	Fabricant	Taille
11325273	3100435	3M	6,1m - 20pi

Longes et Limiteurs de Chutes

3M



Ligne de vie autorétractable Rebel^{MC} PROTECTA® 3M^{MC}, câble, 10 m (33 pi)

- Boîtier en thermoplastique durable et léger
- Conception de boîtier empilable
- Poignée de transport intégrée
- Ligne de vie avec câble galvanisé de 5 mm (3/16 po) d'une longueur de 10 m (33 pi)
- Mousqueton autoverrouillable pivotant avec indicateur de chute
- Système de freinage à détection de vitesse tout en métal
- Système d'absorption d'énergie interne
- Système à cordon d'assujettissement de réserve
- Sortie latérale de la ligne de vie avec poignée ergonomique
- Composants à résistance élevée et résistants à la corrosion
- Point d'ancrage pivotant
- Mousqueton d'ancrage autoverrouillable

Certification: CSA Z259.2.2

N° SAP	N° Produit	Fabricant	Taille
11232795	3590502	3M	10m - 33pi

3M



Ligne de vie autorétractable Rebel^{MC} PROTECTA® 3M^{MC}, câble, 15,2 m (50 pi)

- Boîtier en thermoplastique durable et léger
- Conception de boîtier empilable
- Poignée de transport intégrée
- Ligne de vie avec câble galvanisé de 5 mm (3/16 po) d'une longueur de 15,2 m (50 pi)
- Mousqueton autoverrouillable pivotant avec indicateur de chute
- Système de freinage à détection de vitesse tout en métal
- Système d'absorption d'énergie interne
- Système à cordon d'assujettissement de réserve
- Sortie latérale de la ligne de vie avec poignée ergonomique
- Composants à résistance élevée et résistants à la corrosion
- Point d'ancrage pivotant
- Mousqueton d'ancrage autoverrouillable

Certification: CSA Z259.2.2

N° SAP	N° Produit	Fabricant	Taille
11231106	3590552	3M	15,2m - 50pi

3M



Ligne de vie autorétractable à verrouillage intelligent pour bords sans protection DBI-SALA® 3M^{MC} – Câble galvanisé, bleu

- Boîtier en thermoplastique robuste et extrêmement léger avec poignée ergonomique intégrée
- Ligne de vie en câble d'acier galvanisé de 5,5 mm (7/32 po) d'une longueur de 10 m (30 pi)
- Grâce à une capture de mouvement de pointe, l'utilisation horizontale est conçue pour réduire les verrouillages nuisibles par rapport à la génération précédente de lignes de vie autorétractables.
- Les amortisseurs externes pour bords sans protection orange très visible indiquent que le produit est conçu pour les bords tranchants.
- Le système de contrôle magnétique de la rétraction breveté permet à la ligne de vie de se rétracter doucement sans les mains.
- Point d'ancrage pivotant et mousqueton inclus
- Le système d'étiquetage double brevetée doté d'un câble ergonomique simplifie les inspections et réduit le besoin de remplacement.
- Crochet à ressort pivotant avec indicateur de chute
- Étiquette à IRF Intégrer la connectivité à la sécurité située dans la poignée de câble

Certification: CSA Z259.2.2

N° SAP	N° Produit	Fabricant	Taille
11332753	3503822	3M	9,1m-30pi

3M



Ligne de vie autorétractable à verrouillage intelligent DBI-SALA® 3M^{MC} – Câble galvanisé, bleu

- Boîtier en thermoplastique robuste et extrêmement léger avec poignée ergonomique intégrée
- Ligne de vie en câble galvanisé de 5 mm (3/16 po) d'une longueur de 15 m (50 pi)
- Le dégagement de chute de 4 pi convient aux travailleurs pesant jusqu'à 310 lb afin de répondre à la norme 1910 de l'industrie générale de l'OSHA.
- Le système de contrôle magnétique de la rétraction breveté permet à la ligne de vie de se rétracter doucement sans les mains.
- Point d'ancrage pivotant et mousqueton inclus
- Le système d'étiquetage double brevetée doté d'un câble ergonomique simplifie les inspections et réduit le besoin de remplacement.
- Crochet à ressort pivotant avec indicateur de chute
- Étiquette à IRF Intégrer la connectivité à la sécurité située dans la poignée de câble

Certification: CSA Z259.2.2

N° SAP	N° Produit	Fabricant	Taille
11345414	3503824	3M	15,2m-50pi

Longes et Limiteurs de Chutes



3M

Système pour espaces clos Protecta® 3M^{MC}, acier galvanisé, argent, 15 m (50 pi)

- Trépied en aluminium Protecta® 3MMC de 2,4 m (8 pi) (modèle AK105A) et sac de transport (AK067A)
- Pieds verrouillables à hauteur réglable
- Ligne de vie autorétractable à trois directions RebelMC 3MMC avec treuil d'extraction (modèle 3591008)
- Ligne de vie avec câble galvanisé de 5 mm (3/16 po) d'une longueur de 15,2 m (50 pi)
- Poulie pour entrée dans un espace clos (modèle AK020A1)
- Dirige le treuil/la ligne de vie autorétractable
- Le support de montage attache la ligne de vie autorétractable au trépied (modèle 3590498)
- Conception légère et compacte



3M

Dispositif de sauvetage et de descente R550 Rollgliss^{MC} DBI-SALA® 3M^{MC}, jaune, 30,4 m (100 pi)

- Sauvetage et évacuation d'urgence pour de nombreuses zones de travail en hauteur
- Descente contrôlée et entièrement automatique
- La conception bidirectionnelle permet plusieurs sauvetages
- Roue de levage pour sauvetage intégrée
- Ligne de vie en corde à drisse de 30,5 m (100 pi) x 9,5 mm (3/8 po)
- Conçue pour une hauteur maximale de 500 m (1 640 pi) pour un seul utilisateur ou pour une hauteur maximale de 175 m (575 pi) pour deux utilisateurs
- Conception compacte et légère
- Construction à résistance élevée et résistant à la corrosion
- Pattes de corde intégrées
- Conception à doubles freins
- La trousse contient également une sangle d'ancrage de 1,2 m (4 pi), deux mousquetons et un sac de transport

Certification: CSA Z259.2.2

N° SAP	N° Produit	Fabricant	Taille
11309959	8308009	3M	

N° SAP	N° Produit	Fabricant	Taille
11314667	3327100	3M	



3M

3M^{MC} Protecta, Ensemble de protection antichute, Trousse pour la construction

- Coulisseau de sécurité avec longe amortisseur intégrale de 60 cm (2 pi)
- Harnais à 5 points de réglage (options de boucle à enfiler ou à ardillon)
- Ligne de vie verticale de 15,24 m (50 pi)
- Ancrage de toit réutilisable
- Dans un seau en plastique

Certification: CSA ANSI

N° SAP	N° Produit	Fabricant	Taille
11311239	2199910	3M	

Accessoires



Courroie de sécurité contre les chocs orthostatiques par suspension DBI-SALA® 3M^{MC}, noire

- Courroies de sécurité contre les chocs orthostatiques par suspension
- Permet à l'utilisateur de se redresser dans le harnais après une chute
- Se fixe à presque tous les harnais
- Installation rapide et facile
- Exceptionnellement compacte et légère
- Déploiement simple et rapide de type fermeture à glissière
- Conception en boucle continue
- Peut être réparée sur le terrain

3M



Ancrage pour le béton à anneau en D DBI-SALA® 3M^{MC}, argent, zinc jaune, 14,4 cm x 7,6 cm x 11 cm (5,7 po x 3 po x 4,4 po)

- Installation dans un trou pratiqué dans du béton de 18 mm (11/16 po) ou 19,05 mm (0,75 po)
- Utiliser à la verticale dans le mur ou à l'horizontale dans le plafond
- Installation comme ancrage temporaire ou permanent
- Ensemble anneau en D réutilisable – boulons supplémentaires offerts
- Indicateur d'accrochage de sécurité
- Conception compacte et légère
- Fait d'acier et d'aluminium à haute résistance
- Matériaux robustes et résistants à la corrosion
- Point de fixation à anneau en D pivotant

3M

Certification: OSHA

N° SAP	N° Produit	Fabricant	Taille
11221032	9501403C	3M	

N° SAP	N° Produit	Fabricant	Taille
11289002	2104568	3M	



Ancrage de poutre coulissante DBI-SALA^{MD}, Poutre en I, Usage Temporaire

Résistance de 5000 lb et capacité allant jusqu'à 189 kg (420 lb)

3M



Ancrage réutilisable à charnière PROTECTA^{MD} PRO^{MC} pour toiture

Toit, Usage Temporaire

3M

N° SAP	N° Produit	Fabricant	Taille
11287768	2104710	3M	

N° SAP	N° Produit	Fabricant	Taille
11212023	2104000	3M	



Longes en Y pour sauvetage/ extraction DBI-SALA® 3M^{MC}, avec barre d'écartement, bleues

- Longe en Y pour sauvetages/ récupérations de 0,6 m (2 pi)
- Permet de garder la victime en position verticale pendant le sauvetage
- Sangle en polyester résistant à l'abrasion
- Barre d'écartement intégrée
- Mousqueton autoverrouillable facile à utiliser
- Point d'attache d'anneau en D haute résistance
- Dotée d'un identifiant de Sécurité connectée 3MMC

3M



Adaptateur de fixation de câble Protecta® 3M^{MC}, argent, 1,8 m (6 pi)

- Rallonge d'ancrage de câble de 1,8 m (6 pi)
- Câble en acier galvanisé durable 7 x 19 de 6,3 mm (0,25 po) avec revêtement en vinyle
- Joint torique en acier à résistance élevée à une extrémité
- Mousqueton à blocage automatique à résistance élevée à une extrémité
- Conception compacte et légère

3M

Certification: ANSI Z359.3

Certification: OSHA

N° SAP	N° Produit	Fabricant	Taille
11221003	1231460	3M	0,6m-2pi

N° SAP	N° Produit	Fabricant	Taille
11284184	AJ408CG6	3M	

Produits MSA Harnais

MSA

Harnais Workman pour éclair d'arc

boucle BACK WEB, sangles de jambe à ardillon, Standard (STD), Noir

Certification: CSA Z259.10

MSA

Harnais Workman pour éclair d'arc

boucle BACK WEB, sangles de jambe Qwik-Fit, Standard (STD), Noir

Certification: CSA Z259.10

N° SAP	N° Produit	Fabricant	Taille
11356723	10152637	MSA	Universel

N° SAP	N° Produit	Fabricant	Taille
11355881	10152648	MSA	Universel

MSA

Harnais intégral V-FORM™

Classe A, Anneau au dos, boucle de raccordement à ardillon pour les jambes

Certification: CSA Z259.10

MSA

Harnais intégral V-FORM™

Classe A, Anneau au dos, boucle de raccordement rapide pour les jambes

Certification: CSA Z259.10

N° SAP	N° Produit	Fabricant	Taille
11354430	10196642	MSA	Universel

N° SAP	N° Produit	Fabricant	Taille
11354209	10197196	MSA	Universel

MSA

Harnais intégral V-FORM™

Classe AP, Anneau au dos et aux hanches, boucle de raccordement rapide pour les jambes

Certification: CSA Z259.10

MSA

Harnais intégral V-FORM™

Classe AP, Anneau au dos et aux hanches, boucle de raccordement à ardillon pour les jambes

Certification: CSA Z259.10

N° SAP	N° Produit	Fabricant	Taille
11355583	10197200	MSA	Universel

N° SAP	N° Produit	Fabricant	Taille
11355168	10197215	MSA	Universel
11355169	10197216	MSA	TG
11355260	10197217	MSA	TTG

Produits MSA Harnais

MSA

Harnais V-FORM

Classe AE, standard, anneaux en D au dos et aux épaules, sangles de jambe à boucle en languette.

Certification: CSA Z259.10

N° SAP	N° Produit	Fabricant	Taille
11356722	10197219	MSA	Universel

MSA

Harnais intégral V-FORM+

Classe A, anneau au dos, Coussins de protection aux Épaules, boucle de raccordement à ardillon pour les jambes

Certification: CSA Z259.10

N° SAP	N° Produit	Fabricant	Taille
11354089	10205845	MSA	Universel

MSA

Harnais V-FORM+

Classe AP, anneau au dos et aux hanches, coussins de protection aux épaules boucle de raccordement à ardillon pour les jambes

Certification: CSA Z259.10

N° SAP	N° Produit	Fabricant	Taille
11356601	10206089	MSA	Universel
11357339	10206090	MSA	TG

MSA

Harnais V-FORM+

Classe A, anneau au dos, Coussins de protection aux épaules, boucle de raccordement rapide aux jambes

Certification: CSA Z259.10

N° SAP	N° Produit	Fabricant	Taille
11357573	10206101	MSA	Universel

MSA

Sangle anti-traumatisme de suspension sans mousqueton

N° SAP	N° Produit	Fabricant	Taille
11356725	10063441	MSA	

Longes et Limiteurs de Chutes



MSA

Longe d'absorption d'énergie standard à double patte

Série V, 4', 36CL mousquetons larges

Certification: CSA Z259.11-17

N° SAP	N° Produit	Fabricant	Taille
11354206	10215226	MSA	4' G

PHOTO NON
DISPONIBLE

MSA

Longe d'absorption d'énergie standard à double patte

Série V, 4', 36C mousquetons Petit

Certification:

N° SAP	N° Produit	Fabricant	Taille
11355882	10215227	MSA	4' P



MSA

Longe d'absorption d'énergie standard à une jambe

Série V, 4', Mousqueton verrouillable

Certification: CSA Z259.11-17

N° SAP	N° Produit	Fabricant	Taille
11354208	10214343	MSA	4' P



MSA

Longe d'absorption d'énergie standard à une jambe

Série V, 6', 36CL grands mousquetons

Certification: CSA Z259.11-17

N° SAP	N° Produit	Fabricant	Taille
11354207	10188103	MSA	6' G



MSA

Longe d'absorption d'énergie standard à double patte réglable

6', 36CL mousquetons larges, série V

Certification: CSA Z259.10

N° SAP	N° Produit	Fabricant	Taille
11340885	10188101	MSA	6' G



MSA

Longe d'absorption d'énergie standard à double patte réglable

FR, 6', 36C mousquetons Petit, série V

Certification: CSA Z259.10

N° SAP	N° Produit	Fabricant	Taille
11356724	10199058	MSA	6' P

Longes et Limiteurs de Chutes

MSA

Limiteur de chute personnel V-TecMC, Sangles, Pivotant, connecteur mousqueton et crochet mousqueton

- Compact et léger
- Nouveau design éliminant le besoin d'un autre absorbeur d'énergie à l'extérieur du boîtier
- Boîtier transparent en polycarbonate à impact élevé, permettant une inspection visuelle des composants internes
- Point d'attache entièrement rotatif sur 360°, offrant une flexibilité complète
- Aucun réétalonnage ou ajustement nécessaire
- Composants en acier inoxydable

Certification: CSA Z259.2.2

N° SAP	N° Produit	Fabricant	Taille
11354436	63013-00-ECA	MSA	10'

MSA

Limiteur de chute personnel V-TecMC, Polyester, Stationnaire

- La longe autorétractable la plus compacte et légère utilisant un système de dissipation d'énergie radial à avoir été conçu
- Design compact qui élimine le besoin d'un dissipateur d'énergie placé à l'extérieur du boîtier, ce qui améliore la résistance à l'usure
- Limiteur de chute et système de retenue pour personnes pesant de 130 à 400 lb (60 à 181 kg), incluant le poids des outils
- Boîtier en polycarbonate clair très durable, ce qui facilite l'inspection des composants internes
- Appareil pouvant résister à des températures allant de -40 à +130 °F (-40 à +54 °C)

Certification: CSA Z259.2.2

N° SAP	N° Produit	Fabricant	Taille
11357919	63111-00FCA	MSA	6'

MSA

Câble de sécurité autorétractable V-TecMC, Acier inoxydable, Pivotant

- Composants de qualité supérieure et ingénierie novatrice
- Escamotage contrôlé du câble — prévention de vitesse d'escamotage excessive et protection des composants internes contre les dommages
- Boîtier clair facilitant l'inspection de l'appareil
- Poignée facilitant le transport
- Technologie de dissipation de l'énergie à base de ressort qui ne requiert pas d'ajustement ou d'étalonnage
- Dispositif d'amortissement conservant la vitesse d'escamotage < 3 m/s
- Entretien complet possible sur le terrain, le dissipateur d'énergie, l'amortisseur de vitesse et le câble peuvent être remplacés sur le terrain

Certification: CSA Z259.2.2

N° SAP	N° Produit	Fabricant	Taille
11358424	63206-00ACA	MSA	20'

MSA

Dispositif de sauvetage Workman, câble en acier inoxydable

- Corde en fil d'acier inoxydable de 3/16"
- Support de montage intégré
- Commutateur chromocodé pour l'activation du mécanisme de récupération
- Poignée de transport ergonomique en acier inoxydable pouvant aussi servir de point de connexion d'ancrage
- Amortisseur intégré
- Boîtier robuste en aluminium avec butoirs thermoplastique
- Mousqueton pivotant autoverrouillable avec indicateur de charge
- Poignée de manivelle pliante pour le rangement
- Prêt pour la RID

Certification: CSA Z259.2.2

N° SAP	N° Produit	Fabricant	Taille
11354990	10158180	MSA	15m - 50pi

MSA

Connecteur double pour limiteur de chute personnel V-TECMC

Certification: CSA Z259.2.2

N° SAP	N° Produit	Fabricant	Taille
11357363	63900-04	MSA	

Accessoires



Élingue en câble d'acier galvanisé de 1/4 po (6 mm) œillets flamands aux deux bouts

Recouvert de PVC pour résister à la corrosion. Longueur de 3 pi (0,9 m). Disponible 4 pi (1,2 m), 5 pi (1.5M), 6 pi (1.8 M)

N° SAP	N° Produit	Fabricant	Taille
11341966	FP10/3F	PIP	



Longe de sauvetage en Y avec barre d'écartement

N° SAP	N° Produit	Fabricant	Taille
11344690	FP4017B	PIP	



Ancrages de toit réutilisables avec vis.

N° SAP	N° Produit	Fabricant	Taille
11271691	FP09R	PIP	



Ensemble de base pour couvreurs de toits

L'ensemble comprend:

- 1 harnais style veste modèle FP4001D de taille large muni d'une longe de 3 pi FP3B3 avec coulisseau FP141L attaché au harnais de façon permanente
- 50 pi (15 m) de cordage à 3-torons en copolymère de 5/8 po (16 mm) modèle FP58EPS50
- 1 ancrage de toits jetables modèle FP09D, clous
- 1 petit seau.

Certification: CSA ANSI

N° SAP	N° Produit	Fabricant	Taille
11354960	FPRK099D50	PIP	

Détection des gaz

Détecteurs de gaz portatifs

241-245



Détecteurs de gaz portatifs



Honeywell



Honeywell

BW^{MC} Solo Standard, Simple Gaz

- Détecteur BW^{MC} Solo de Honeywell pour gaz simple facile à entretenir
- Commodité à poids léger
- Qualité et fiabilité du capteur soumises à des normes rigoureuses
- Compatible avec IntelliDoX
- Le test de déclenchement (une vérification qualitative du fonctionnement des capteurs) est recommandé et requiert des accessoires connexes et des bouteilles de gaz d'étalonnage.

BW^{MC} Détecteur Monogaz Clip, Simple Gaz

- Aucun entretien requis : aucun changement du détecteur ou de la pile nécessaire
- Durée de vie utile prolongée grâce à la pile et au détecteur d'une durée de 2 ans remplaçables sur le terrain
- Design compact et léger fonctionnant au poussé d'un seul bouton
- Conçu pour une gamme d'environnements difficiles et de températures extrêmes
- Mode d'hibernation possible avec un accessoire (socle ou IntelliDoX)
- Autotest automatique de la pile, du détecteur et des composants électroniques
- Flash grand-angle avec alerte sonore et vibration simultanées
- Enregistrement automatique des 35 plus récentes détections de gaz et résultats des tests au gaz
- Compatible avec les logiciels MicroDock II et Fleet Manager II
- Coût à l'achat abordable et bas coût d'utilisation
- Le test de déclenchement (une vérification qualitative du fonctionnement des capteurs) est recommandé et requiert des accessoires connexes et des bouteilles de gaz d'étalonnage.

N° SAP	N° Produit	Fabricant	Cellule
11345637	BWS-A-Y	Honeywell	NH3 Amoniac
11345638	BWS-ML-Y	Honeywell	CO Monoxyde de carbone
11345639	BWS-C-Y	Honeywell	Cl2 Dichlore
11345650	BWS-V-Y	Honeywell	ClO2 Dioxyde de chlore
11345652	BWS-R-Y	Honeywell	H2 Hydrogène
11345653	BWS-Z-Y	Honeywell	HCN Cyanure d'hydrogène
11345654	BWS-HL-Y	Honeywell	H2S Sulfure d'hydrogène
11345655	BWS-N-Y	Honeywell	NO Oxyde d'azote
11345656	BWS-D-Y	Honeywell	NO2 Dioxyde d'azote
11345657	BWS-XL-Y	Honeywell	O2 Oxygène
11345658	BWS-G-Y	Honeywell	O3 Ozone
11345659	BWS-P-Y	Honeywell	PH3 Phospine
11345660	BWS-S-Y	Honeywell	SO2 Dioxyde de soufre
11353103	BWS-BL-Y	Honeywell	CO2 Dioxyde de carbone

N° SAP	N° Produit	Fabricant	Cellule
11309603	BWC2-H	Honeywell	H2S Sulfure d'hydrogène (2 ans de garantie)
11309604	BWC2-M	Honeywell	CO Monoxyde de carbone (2 ans de garantie)
11309605	BWC2-S	Honeywell	SO2 Dioxyde de soufre (2 ans de garantie)
11309606	BWC2-X	Honeywell	O2 Oxygène (2 ans de garantie)
11309607	BWC3-H	Honeywell	H2S Sulfure d'hydrogène (3 ans de garantie)
11309608	BWC3-M	Honeywell	CO Monoxyde de carbone (3 ans de garantie)

Détecteurs de gaz portatifs



Honeywell

Détecteur multi-gaz BW^{MC} Icon, 4 Gaz, LEL - O2 - CO - H2S

- Deux mois d'autonomie de la batterie avec une charge de 4,5 heures, et jusqu'à 4 mois si vous éteignez le détecteur à la fin de chaque quart de travail. Pas de recharge quotidienne, aucune indisponibilité inattendue
- Pas d'entretien nécessaire : activez-le et utilisez-le pendant deux ans.
- Connexion Bluetooth incluse pour faciliter le téléchargement et l'envoi de rapports via l'application Safety Suite
- Petit, léger et portable
- Fonctionnement simple à un seul bouton
- Le voyant vert IntelliFlash^{MC} indique que le détecteur est en conformité; le voyant orange indique qu'il nécessite un entretien
- Compatible avec le système de gestion des appareils IntelliDoX et Honeywell Safety Suite
- Compatible avec TouchConnect, en utilisant la connexion Bluetooth^{MD} pour la configuration sans fil



Honeywell

Détecteur multi-gaz Honeywell BW^{MC} Flex, 4 Gaz LEL(Infra rouge)-O2-H2S-CO, JAUNE

- Détecteur multi-gaz Honeywell BWTM Flex, 4 Gaz LEL(Infra rouge)-O2-H2S-CO, JAUNE
- Choisissez parmi plus de 15 capteurs pour détecter simultanément jusqu'à 4 risques de gaz
- Mesures de gaz en temps réel en un coup d'IL Honeywell BWTM Flex dispose d'un grand écran haute résolution avec des lectures disponibles en un large éventail de langues
- Capteurs intelligents pour plus de sécurité et de disponibilité.
- Rapport et analyse de gaz simplifiés Honeywell BWTM Flex peut être facilement associé à un smartphone via Bluetooth[®]

N° SAP	N° Produit	Fabricant	Cellule
11360146	ICON-Y-H	Honeywell	O2/H2S/CO/LEL

N° SAP	N° Produit	Fabricant
11360147	CPD-W5X1H1M1Y-00	Honeywell
11360148	CPD-W6X1H1M1Y-00 Catalytique	Honeywell

Détecteurs de gaz portatifs



Honeywell



Honeywell

Détecteurs multi-gaz MicroClipXL BW^{MC}, 4 Gaz

- Mince, compact, léger et confortable à porter
- Procure une protection abordable contre un maximum de quatre dangers
- Robuste, durable et étanche avec sabot intégré à l'épreuve des impacts
- Fonction IntelliFlash, un voyant DEL vert qui clignote continuellement pour une confirmation visuelle du fonctionnement et de la conformité du détecteur
- Opération simple à un bouton qui offre une facilité d'utilisation ultime et réduit de façon significative le temps de formation de l'utilisateur
- 16 heures d'enregistrement de données standard et jusqu'à 10 enregistrements d'événements
- Deux étalonnages requis par année avec une procédure automatique simple à un seul bouton
- Alimenté par pile rechargeable à durée prolongée, surtout par temps froid
- Compatible avec le système d'évaluation automatique MicroDock I

Détecteurs multi-gaz XT II BW^{MC} - Trousse standard pour espace clos, 4 Gaz, O₂/H₂S/CO/LIE

- Fabrication robuste et durable qui résiste à l'eau, avec gaine antichoc intégrée
- Pour surveiller jusqu'à quatre dangers avec fiabilité, ce qui comprend H₂S, CO, O₂ et les combustibles
- Opération simple à un seul bouton
- Pompe robuste et motorisée SmartSample pour un échantillonnage intelligent à distance, idéal pour les espaces clos
- Détection fiable des blocages de la pompe; pour prévenir l'entrée d'eau et d'autres liquides dans la pompe
- Deux étalonnages requis par année avec une procédure automatique simple à un seul bouton
- Options réglables inviolables pouvant être personnalisées pour convenir à toutes les utilisations
- Pile au lithium rechargeable intégrée
- Enregistrement standard des données et des événements
- Compatible avec le système d'évaluation automatique MicroDock II
- Le test de déclenchement (une vérification qualitative du fonctionnement des capteurs) est recommandé et requiert des accessoires connexes et des bouteilles de gaz d'étalonnage.

N° SAP	N° Produit	Fabricant	Cellule
11309654	MCXL-XWHM-Y-NA	Honeywell	O ₂ /H ₂ S/CO/LEL
11309658	MCX3-XWHM-Y-NA Garantie 3 ans	Honeywell	O ₂ /H ₂ S/CO/LEL

N° SAP	N° Produit	Fabricant
11309722	XT-XWHM-Y-NA	Honeywell

Détecteurs de gaz portatifs



Honeywell



Honeywell

Détecteurs Multi-Gaz XT II BW^{MC} - Trousse Standard Pour Espace Clos, 4 Gaz, O₂/H₂S/CO/LEL

- Trousse standard comprend: détecteurs multi-gaz XT II, trousse de connectivité IR, détendeur, sonde d'échantillonnage et gaz d'étalonnage
- Opération simple à un seul bouton
- Pompe robuste et motorisée SmartSample pour un échantillonnage intelligent à distance, idéal pour les espaces clos
- Détection fiable des blocages de la pompe; pour prévenir l'entrée d'eau et d'autres liquides dans la pompe
- Deux étalonnages requis par année avec une procédure automatique simple à un seul bouton
- Options réglables inviolables pouvant être personnalisées pour convenir à toutes les utilisations
- Pile au lithium rechargeable intégrée
- Fabrication robuste et durable qui résiste à l'eau, avec gaine antichoc intégrée
- Enregistrement standard des données et des événements
- Compatible avec le système d'évaluation automatique MicroDock II

BW^{MC} Détecteurs Multi-Gaz GasAlertMicroClip XT

- Avec poste d'accueil & câble de recharge
- Étalonnage, tests fonctionnels, enregistrement de données et charge mains libres, entièrement automatiques
- Vérification automatique du rendement des capteurs ainsi que des alertes sonores et visuelles
- Enregistrement et mise à jour des données d'étalonnage dans le MicroDock II ainsi que dans les détecteurs à enregistrement de données
- Conformité rapide et facile: simplicité et précision du suivi des enregistrements
- Léger et portable avec support mural en option
- Alimentation sur ligne 6 V ou avec quatre piles C non comprises
- Entièrement personnalisable
- Possibilité d'ajouter des postes d'accueil autonomes au système à l'aide de simples connexions enfichables
- Plusieurs systèmes Microdock II peuvent être connectés grâce à un réseau local
- Comprend le logiciel BW Fleet Manager II qui simplifie l'analyse des données
- Interface multilingue en anglais, français, allemande, espagnol et portugais
- Un poste de base avec une sortie c. a. peut opérer jusqu'à 10 postes d'accueil pour répondre à vos besoins

N° SAP	N° Produit	Fabricant
11320794	XT-XWHM-Y-NA-CS	Honeywell

N° SAP	N° Produit	Fabricant
11309757	DOCK2-2-1C1P-00-G	Honeywell



Honeywell

BW^{MC} Poste d'accueil IntellidoX pour BW Solo

- Système IntellidoX extensible jusqu'à cinq modules connectables aidant à améliorer la productivité, la fiabilité et l'efficacité
- Offre un nouveau niveau de personnalisation pour les essais de résistance aux chocs, la configuration et la tenue de données pour un détecteur sans entretien
- Configuration de points de réglage d'alerte et changement des réglages du détecteur
- Réglage rapide et facile — idéal pour les redressements
- Chaque module est équipé de son propre afficheur ACL et clavier assurant un fonctionnement autonome



Honeywell

BW^{MC} Boîte d'hibernation pour le Détecteur Clip

- Gain allant jusqu'à une année supplémentaire pour les détecteurs de CO et H₂S avec une durée de vie de 2 ans de marque BW
- Peut mettre les moniteurs en hibernation pendant une semaine ou plus, pour une durée de service prolongée jusqu'à 12 mois

N° SAP	N° Produit	Fabricant
11353940	DX-SOLO	Honeywell

N° SAP	N° Produit	Fabricant
11309609	CLIPHB-CASE	Honeywell

Détecteurs de gaz portatifs

Dräger



Dräger



Dräger Pac® 800u

- Cet appareil personnel monogaz à usage permanent peut détecter, de façon fiable et précise, les concentrations dangereuses de 29 gaz différents, dont des gaz spéciaux comme le NO₂, l'O₃ ou le COCl₂.
- Détecteur monogaz
- Fonctionnement fiable garantissant une sécurité maximale
- Capteurs pour gaz spéciaux
- Conception robuste qui s'adapte même aux conditions les plus difficiles
- Facile à utiliser grâce à son manuel de l'utilisateur explicite
- Affichage convivial de toutes les informations importantes
- Alarme à 360° dotée de diverses fonctions
- Enregistrement de données et d'événements aux fins d'analyses et de rapports
- Des coûts d'exploitation peu élevés
- Le test de fonctionnement rapide permet un gain de temps et d'argent

Tubes réactifs Dräger pour mesure ponctuelle

- Un grand nombre de gaz et vapeurs différents peuvent être mesurés avec les tubes réactifs Dräger.
- Ces tubes sont par exemple utilisés pour la détermination des pics de concentration, la mesure des niveaux d'exposition dans la zone d'inhalation, la détection de fuites potentielles ainsi que pour l'analyse de l'air dans les égouts, conduits, citernes ou autres espaces confinés.
- Plus de 200 tubes réactifs Dräger sont disponibles pour les mesures ponctuelles précises de plus de 500 gaz et vapeurs.
- Les tubes réactifs Dräger pour mesure ponctuelle à court terme s'utilisent soit manuellement en association avec la pompe Dräger Accuro, soit automatiquement avec la pompe Dräger X-act 5000

N° SAP	N° Produit	Fabricant
11346125	8326351	DRAEGER

N° SAP	N° Produit	Fabricant
		DRAEGER



Dräger



Dräger



Dräger

Dräger X-am® 5000

- Détecteur portable de 1 à 5 gaz le plus petit du monde! Son design compact et ergonomique fait du Dräger X-am® 5000 le compagnon idéal pour la surveillance individuelle. L'appareil de détection mesure d'une manière fiable les gaz et vapeurs présentant le risque d'explosion, l'oxygène ainsi que les concentrations de gaz toxiques, les vapeurs organiques, odorants et amines.
- Détecteur multigaz
- Conception ergonomique
- Remplacement facile des capteurs
- Capteur Ex résistant aux poisons
- Longévité des capteurs infrarouges
- Robustesse et étanchéité
- Pompe externe
- Surveillance de zone
- Solutions optimales pour les tests fonctionnels et les calibrages
- Alimentation électrique flexible

Dräger X-am® 8000

- Détecteur de 1 à 7 gaz détecte simultanément les gaz toxiques ou inflammables, ainsi que les vapeurs et l'oxygène, soit en mode pompe soit en mode diffusion. Son affichage de signalisation innovant et ses fonctionnalités d'aide pratiques vous garantissent une sécurité complète tout au long du processus.
- Appareil de détection multigaz
- Conçu spécialement pour être utilisé avec une pompe, optimisé pour les mesures d'autorisation d'accès
- Des mesures d'autorisation d'accès et des rapports en un clin d'œil
- Un signalisation clair
- Une gestion économique du parc d'appareils
- Le spécialiste des concentrations faibles ou élevées en hydrocarbures
- La recharge par induction minimise l'usure

Dräger X-am® 2500

- Cet appareil portatif de 1 à 4 gaz détecte avec fiabilité les gaz et vapeurs combustibles, ainsi que l'O₂, le CO, le NO₂, le SO₂ et l'H₂S. La technologie de mesure fiable et éprouvée, la longévité des capteurs et la facilité d'utilisation garantissent un niveau de sécurité élevé et des coûts d'exploitation très faibles.

N° SAP	N° Produit	Fabricant
11195264	8320000	DRAEGER

N° SAP	N° Produit	Fabricant
11344144	8325800	DRAEGER

N° SAP	N° Produit	Fabricant
11274063	8323900	DRAEGER

Absorbants et entreposage de matières dangereuses

Absorbants
Trousse de déversement

247
248-249



Absorbants



Absorbants pour l'huile

- Feuilles en fibre de polypropylène à fusion soufflage, les meilleurs absorbants en rapport coût/efficacité
- Fibres mèches absorbant rapidement (25 fois leur poids en hydrocarbures), repoussent l'eau

Absorbants de produits chimiques universels

- Absorbants de produits chimiques universels, conçus pour absorber les déversements d'hydrocarbures (eau et huile)
- Conviennent aux acides caustiques, huiles, réfrigérants, solvants, à l'eau et autres solutions

N° SAP	N° Produit	Description	Format	Quantité
11195288	P100	15 po x 18 po, lourd	Feuilles	100/pqt
11177100	P200	15 po x 18 po, léger	Feuilles	200/pqt
11177078	EP100	15 po x 18 po, moyen	Feuilles	100/pqt
11195289	R144	30 po x 150 pi, lourd	Rouleaux	1/pqt
11195290	SR144S	15 po x 150 pi, lourd	Rouleaux	1/pqt
11237079	B510	5 po x 10 pi	Barrages	4/pqt
11237080	B810	8 po x 10 pi	Barrages	4/pqt
11195293	MOPO3048	3 po x 48 po	Boudins	30/pqt
11195294	MOPO10120	3 po x 120 po	Boudins	10/pqt
11195295	SP818-20	8 po x 18 po	Coussins	20/pqt
11195296	SP1818-10	18 po x 18 po	Coussins	10/pqt

N° SAP	N° Produit	Description	Format	Quantité
11195298	UP118	15 po x 18 po, lourd	Feuilles	100/pqt
11195300	UP200G	15 po x 18 po, léger	Feuilles	200/pqt
11195301	UP118-9	15 po x 18 po, moyen	Feuilles	100/pqt
11195302	UR136	30 po x 150 pi, lourd	Rouleaux	1/pqt
11195305	UR118-9	15 po x 150 pi, moyen	Rouleaux	2/pqt
11195307	MOPU3048	3 po x 48 po	Boudins	30/pqt
11195308	MOPU10120	3 po x 120 po	Boudins	10/pqt
11195309	SPU818-20	8 po x 18 po	Coussins	20/pqt
11195310	SPU1818-10	18 po x 18 po	Coussins	10/pqt



Feuilles et rouleaux d'absorbants pour l'huile

- Idéals pour absorber l'huile lorsqu'une résistance à la traction est nécessaire
- Procédé de liage par ondes soniques créant une fibre plus résistante et plus durable sans affecter l'absorption

N° SAP	N° Produit	Description	Format	Quantité
11195313	BP100	15 po x 18 po, lourd	Feuilles	100/pqt

Trousses de déversement



Trousse de déversement de 45 gallons - Huile seulement

Contenu :

- 50 tampons absorbants
- 3 rampes absorbantes (5" x 10")
- 5 chaussettes absorbantes (3" x 4")
- 1 sac de sorbant granulaire
- 1 couvercle de vidange en néoprène
- 5 sacs à déchets
- 1 pelle rétractable
- 2 paires de lunettes de sécurité
- 2 paires de gants
- 2 combinaisons Tyvek

N° SAP	N° Produit	Fabricant
11195315	CSKF45	SPIKLEEN



Trousse de déversement de 45 gallons - Universel

Contenu :

- 50 tampons absorbants
- 3 rampes absorbantes (5" x 10")
- 5 chaussettes absorbantes (3" x 4")
- 1 sac de sorbant granulaire
- 1 couvercle de vidange en néoprène
- 5 sacs à déchets
- 1 pelle rétractable
- 2 paires de lunettes de sécurité
- 2 paires de gants
- 2 combinaisons Tyvek

N° SAP	N° Produit	Fabricant
11195316	CSKUF45	SPIKLEEN



Kit de déversement de 20 gallons - HazMat

Contenu :

- 50 tampons absorbants
- 4 chaussettes absorbantes
- 2 coussins absorbants
- 1 sac à déchets
- 1 paire de gants
- 1 paire de lunettes de protection

N° SAP	N° Produit	Fabricant
11228124	HAZSK20	SPIKLEEN

Trousses de déversement



SpilKleen

Trousse de déversement de premier intervenant - Huile seulement

Contenu :

- 4 tampons absorbants
- 1 chaussette absorbante
- 1 sac à déchets
- 1 mastic de réparation
- 1 paire de gants
- 1 paire de lunettes de protection

N° SAP	N° Produit	Fabricant
11298221	CSK15	SPIKLEEN



SpilKleen

Trousse de déversement de 60 litres/ huile uniquement dans un sac poly Ziplock

Contenu :

- 20 tampons absorbants
- 3 chaussettes absorbantes
- 2 oreillers absorbants
- 2 sacs à déchets
- 1 paire de lunettes de sécurité
- 1 paire de gants

N° SAP	N° Produit	Fabricant
11195321	ASK200	SPIKLEEN



SpilKleen

Trousse de déversement de 60 litres/ huile uniquement dans un sac en nylon

Contenu :

- 20 tampons absorbants
- 3 chaussettes absorbantes
- 2 oreillers absorbants
- 2 sacs poubelles
- 1 paire de lunettes de protection
- 1 paire de gants

N° SAP	N° Produit	Fabricant
11237078	ASK200N	SPIKLEEN



SpilKleen

Trousse de déversement de 60 litres/ universel dans un sac en nylon

Contenu :

- 20 tampons absorbants
- 3 chaussettes absorbantes
- 2 oreillers absorbants
- 2 sacs poubelles
- 1 paire de lunettes de protection
- 1 paire de gants

N° SAP	N° Produit	Fabricant
11195324	ASK20UN	SPIKLEEN

Premiers soins

Trousses de premiers soins
Produits et accessoires

251-255
256-262



Trousses de premiers soins

Type et nombre de trousse requises selon le nombre de travailleurs

	1 employé	Petite (2-25 travailleurs)	Moyenne (26-50 travailleurs)	Grande (51-100 travailleurs)
Type 1 (Personnelle)	X	N/A	N/A	N/A
Type 2 (De Base)	N/A	1 petite	2 petites ou 1 moyenne	4 petites ou 2 moyennes ou 1 grande ou 2 petites et une moyenne
Type 3 (Intermédiaire)	N/A	1 petite	2 petites ou 1 moyenne	4 petites ou 2 moyennes ou 1 grande ou 2 petites et une moyenne

Définition des différents types

- Type 1 (Personnelle):** Trousse de 1er soins pour le travail en isolement ou ceux qui n'ont pas accès à une trousse en milieu de travail. Elle peut aussi être utilisée dans les véhicules qui effectuent le transport de moins de 5 travailleurs (ou dans les véhicules qui contiennent plus de 5 travailleurs si ils sont à moins de 30 minutes d'un service médical).
- Type 2 (De Base):** Trousse pour les lieux de travail à risque faible ou modéré. Cette trousse doit être utilisée pour les véhicules qui contiennent plus de 5 travailleurs qui sont à plus de 30 minutes d'un service médical.
- Type 3 (Intermédiaire):** Trousse pour les milieux de travail à risque élevé.

Trousses de premiers soins

Trousse de premiers soins CSA type 2, Manitoba/ Québec/Terre-Neuve & Labrador, Boîte en plastique

- Boîtier plastique

Certification: CSA Z1220-2017

N° SAP	N° Produit	Type	Taille
11353450	81CSA-0002-0	Type 2	2-25 travailleurs



Contenu de la trousse

Quantité	Description	N° SAP
13	Pansement en tissu 7/8" X 3"	11214247
4	Pansement pour bout de doigt	11167144
4	Pansement pour les jointures	11167145
4	Pansement carré	11353678
12	Compresse de gaze 7.6 cm x 7.6 cm (3"x3")	11180534
1	Compresse abdominales 12.7cm x 22.9cm (5"x9")	11353677
1	Rouleaux de bandage de gaze conforme 5.1cm x 4.5m (2"x5vg)	11217303
1	Rouleaux de bandage de gaze conforme 7.6cm x 4.5m (3"x5vg)	11217304
2	Bandages compressifs 10.2 x 10.2cm (4"x4")	11184128
2	Bandages triangulaires 102x102x142cm (40"x40"x56")	11199464
1	Ruban adhésif tissu 2.5cm x 4.5m (1"x5vg)	11353777
25	Serviettes antiseptiques au chlorure de benzalkonium	11184129
6	Lingettes de nettoyage des mains et de la peau	11185776
6	Onguents antibiotiques. topiques. à usage unique	11353674
1	Masque CPR avec valve unidirectionnelle	11217325
4	Gants d'examen médical en vinyle. taille L. paires	
1	Sac d'élimination des déchets Bio-dangereux	11185843
1	Ciseaux paramédicaux. acier inoxydable. 15.25 cm (6")	11198447
1	Pince. acier inoxydable pointe fine - 11.4cm (4.5")	11185882
1	Couverture de sauvetage d'urgence 132 x 213cm (52"x84")	11180553

Trousses de premiers soins

Trousse de premiers soins CSA type 2, Manitoba/ Québec/Terre-Neuve & Labrador, Boîte en plastique

- Boitier plastique

Certification: CSA Z1220-2017

N° SAP	N° Produit	Type	Taille
11353409	81CSA-0003-0	Type 2	26-50 travailleurs



Contenu de la trousse

Quantité	Description	N° SAP
35	Pansement en tissu	11214247
5	Pansement pour bout de doigt	11167144
5	Pansement pour les jointures	11167145
5	Pansement carré	11353678
24	Compresses de gaze 7.6 cm x 7.6 cm (3"x3")	11180534
2	Compresses abdominales 12.7cm x 22.9cm (5"x9")	11353677
2	Rouleaux de bandage de gaze conforme 5.1cm x 4.5m (2"x5vg)	11217303
2	Rouleaux de bandage de gaze conforme 7.6cm x 4.5m (3"x5vg)	11217304
4	Bandages compressifs 10.2 x 10.2cm (4"x4")	11184128
4	Bandages triangulaires 102x102x142cm (40"x40"x56")	11199464
1	Ruban adhésif tissu 2.5cm x 4.5m (1"x5vg)	11353777
50	Serviettes antiseptiques au chlorure de benzalkonium	11184129
12	Lingettes de nettoyage des mains et de la peau	11185776
12	Onguents antibiotiques, topiques, à usage unique	11353674
1	Masque CPR avec valve unidirectionnelle	11217325
8	Gants d'examen médical en vinyle, taille L, paires	
2	Sac d'élimination des déchets Bio-dangereux	11185843
1	Ciseaux paramédicaux, acier inoxydable, 15.25 cm (6")	11198447
1	Pince, acier inoxydable pointe fine - 11.4cm (4.5")	11185882
1	Couverture de sauvetage d'urgence 132 x 213cm (52"x84")	11180553

Trousses de premiers soins

Trousse de premiers soins CSA type 3, Manitoba/ Québec/Terre-Neuve & Labrador, Boîte en Plastique

- Boitier plastique

Certification: CSA Z1220-2017

N° SAP	N° Produit	Type	Taille
11353697	81CSA-0005-1	Type 3	2-25 travailleurs



Contenu de la trousse

Quantité	Description	N° SAP
13	Pansement en tissu	11214247
4	Pansement pour bout de doigt	11167144
4	Pansement pour les jointures	11167145
4	Pansement carré	11353678
12	Compresse de gaze 7.6 cm x 7.6 cm (3"x3")	11180534
6	Compresse de gaze 10.2 cm x 10.2 cm (4"x4")	11180535
4	Compresse non-adhérentes 5.1cm x 7.6cm (2"x3")	11353772
1	Compresse abdominales 12.7cm x 22.9cm (5"x9")	11353677
1	Rouleaux de bandage de gaze conforme 5.1cm x 4.5m (2"x5vg)	11217303
1	Rouleaux de bandage de gaze conforme 7.6cm x 4.5m (3"x5vg)	11217304
1	Bandages compressifs 10.2cm x 10.2cm (4"x4")	11184128
1	Bandages compressifs 15.2cm x 15.2cm (6"x6")	11178313
1	Bandages triangulaires 102cm x 102cm x 142cm (40"x40"x56")	11199464
1	Tourniquet à libération rapide	11353778
1	Ruban adhésif tissu 2.5cm x 4.5m (1"x5vg)	11353777
1	Rouleau de bandage élastique 7.6cm x 4.5m (3"x5vg)	11353774
2	Coussinets oculaires ovales 4.12cm x 6.67cm (1.62"x2.62")	11353773
2	Protection oculaire en plastique	11353773
1	Compresse froide instantanée 10.2cm x 12.7cm (4"x5")	11185921
25	Serviettes antiseptiques au chlorure de benzalkonium	11184129
6	Lingettes de nettoyage des mains et de la peau	11185776
6	Onguents antibiotiques, topiques, à usage unique	11353674
10	Comprimés de glucose	11353775
1	Masque CPR avec valve unidirectionnelle	11217325
4	Gants d'examen médical en vinyle, taille L, paires	
2	Sac d'élimination des déchets Bio-dangereux	11185843
1	Ciseaux paramédicaux, acier inoxydable, 15.25 cm (6")	11198447
1	Pince, acier inoxydable pointe fine - 11.4cm (4.5")	11185882
1	Attelle malléable plate 10.8cm x 61cm (4.25"x24")	11353779
1	Couverture de sauvetage d'urgence 132cm x 213cm (52"x84")	11180553

Trousses de premiers soins

Trousse de premiers soins CSA type 3, Manitoba/Québec/Terre-Neuve & Labrador, Boîte en Métal

- Boitier plastique

Certification: CSA Z1220-2017

N° SAP	N° Produit	Type	Taille
11353451	81CSA-0006-1	Type 3	26-50 travailleurs



Contenu de la trousse

Quantité	Description	N° SAP
50	Pansements adhésifs, tailles variées	
	Pansement en tissu	11214247
	Pansement pour bout de doigt	11167144
	Pansement pour les jointures	11167145
	Pansement carré	11353678
24	Compresses de gaze 7.6 cm x 7.6 cm (3"x3")	11180534
12	Compresses de gaze 10.2 cm x 10.2 cm (4"x4")	11180535
8	Compresses non-adhérentes 5.1cm x 7.6cm (2"x3")	11353772
2	Compresses abdominales 12.7cm x 22.9cm (5"x9")	11353677
2	Rouleaux de bandage de gaze conforme 5.1cm x 4.5m (2"x5vg)	11217303
2	Rouleaux de bandage de gaze conforme 7.6cm x 4.5m (3"x5vg)	11217304
2	Bandages compressifs 10.2cm x 10.2cm (4"x4")	11184128
2	Bandages compressifs 15.2cm x 15.2cm (6"x6")	11178313
4	Bandages triangulaires 102cm x 102cm x 142cm (40"x40"x56")	11199464
1	Tourniquet à libération rapide	11353778
1	Ruban adhésif tissu 2.5cm x 4.5m (1"x5vg)	11353777
2	Rouleau de bandage élastique 7.6cm x 4.5m (3"x5vg)	11353774
2	Coussinets oculaires ovales 4.12cm x 6.67cm (1.62"x2.62")	11353773
2	Protection oculaire en plastique	
2	Compresse froide instantanée 10.2cm x 12.7cm (4"x5")	11185921
50	Serviettes antiseptiques au chlorure de benzalkonium	11184129
12	Lingettes de nettoyage des mains et de la peau	11185776
12	Onguents antibiotiques. topiques. à usage unique	11353674
20	Comprimés de glucose	11353775
1	Masque CPR avec valve unidirectionnelle	11217325
8	Gants d'examen médical en vinyle. taille L. paires	
4	Sac d'élimination des déchets Bio-dangereux	11185843
1	Ciseaux paramédicaux. acier inoxydable. 15.25 cm (6")	11198447
1	Pince. acier inoxydable pointe fine - 11.4cm (4.5")	11185882
1	Attelle malléable plate 10.8x61cm (4.25"x24")	11353779
2	Couverture de sauvetage d'urgence 132cm x 213cm (52"x84")	11180553

Produits et accessoires



Bandage extensible

N° SAP	N° Produit	Dimensions	Emballage
11217303	F1020412	2"x5vg (5cm x 4.5m)	Paquet de 12
11217304	F1021412	3"x5vg (7.5cm x 4.5m)	Paquet de 12
11217305	F1022412	4"x5vg (10cm x 4.5m)	Paquet de 12



Tampons de gaze

N° SAP	N° Produit	Dimensions	Emballage
11180533	F1030760	2"x2" (5cm x 5cm)	Boite de 100
11180534	F1031760	3"x3" (7.5cm x 7.5cm)	Boite de 100
11180535	F1032760	4"x4" (10cm x 10cm)	Boite de 100



Bandage compressif

N° SAP	N° Produit	Dimensions	Emballage
11184128	02424	4"x4" (10cm x 10cm)	Chaque
11178313	02126	6"x6" (15cm x 15cm)	Chaque



Compresse abdominale

N° SAP	N° Produit	Dimensions	Emballage
11353677	FAAP5X9	5"x9" (12.7cm x 22.9cm)	Chaque



Compresse non-adhérente

N° SAP	N° Produit	Dimensions	Emballage
11353772	FATF2X3	2"x3"	Boite de 100



Bandage triangulaire

N° SAP	N° Produit	Dimensions	Emballage
11199464	02612	40"x40"x56"	Chaque

Produits et accessoires



Pansement en tissu

N° SAP	N° Produit	Dimensions	Emballage
11214247	03026	7/8"x3" (2.2x7.6cm)	Boite de 100
11180537	F1030760	7/8"x3" (2.2x7.6cm)	Boite de 100



Pansement en plastique

N° SAP	N° Produit	Dimensions	Emballage
11185655	F1570760	3/4"x3" (2x7.6cm)	Boite de 100



Pansement carré en tissu

N° SAP	N° Produit	Dimensions	Emballage
11353678	03035	2"x3" (5.1x7.6cm)	Boite de 50



Pansement en tissu pour les jointures

N° SAP	N° Produit	Dimensions	Emballage
11167145	F1510760	1.5"x3" (3.7x7.5cm)	Boite de 100



Pansement en tissu pour bout de doigts

N° SAP	N° Produit	Dimensions	Emballage
11167144	03455	1.75"x3" (4.4x7.5cm)	Boite de 100

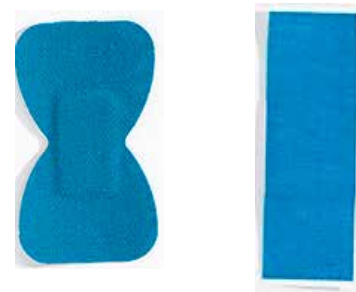

Pansements détectables bleus

N° SAP	N° Produit	Dimensions	Emballage
11301943	FAFSD006	Bout de doigt, 1"x3"	Boite de 100
11301942	FAFSD005	Jointure, 3/4"x3"	Boite de 100
11301941	FAFSD13100	Pansement 1"x3"	Boite de 100

Produits et accessoires



Rouleau de bandage élastique

N° SAP	N° Produit	Dimensions	Emballage
11353774	FATNB03	3"x5vg (7.6cm x 4.5m)	Chaque



Ruban adhésif en tissu

N° SAP	N° Produit	Dimensions	Emballage
11353777	FAAT015	1"x5vg (2.5cm x 4.5m)	Chaque



Ruban adhésif Transpore

N° SAP	N° Produit	Dimensions	Emballage
11177845	15271	1"x10vg	Chaque



Serviette antiseptique au benzalkonium

N° SAP	N° Produit	Dimensions	Emballage
11184129	06061	5"x7" (12.7x17.8cm)	Boite de 100



Lingettes nettoyantes pour les mains

N° SAP	N° Produit	Dimensions	Emballage
11185776	F2528760		Boite de 100



Onguent antibiotique topique

N° SAP	N° Produit	Dimensions	Emballage
11353674	05796	1g par sachet	Boite de 25

Produits et accessoires



Serviettes alcoolisées

N° SAP	N° Produit	Dimensions	Emballage
11184180	06095	3x7cm (1.1875" x 2.75")	Boîte de 200



Masque RCR jetable

N° SAP	N° Produit	Dimensions	Emballage
11217325	F5003401		Chaque



Masque compact RCR avec étui

N° SAP	N° Produit	Dimensions	Emballage
11185957	F5018401		Chaque



Compresse froides instantanées

N° SAP	N° Produit	Dimensions	Emballage
11185921	F4001701	4.5"x7" (11.5x18cm)	Chaque
11304855	14130	6"x9" (15.2x22.9cm)	Chaque



Ciseau universel de type paramédical

N° SAP	N° Produit	Dimensions	Emballage
11178142	19423	7" (17cm)	Chaque



Ciseau à bandage

N° SAP	N° Produit	Dimensions	Emballage
11198447	19161	5.5" (14cm)	Chaque

Produits et accessoires



Pince à écharde

N° SAP	N° Produit	Dimensions	Emballage
11301943	F3533111	4.5" (11.5cm)	Chaque
11301942	19156	Pince étroite, 4.5" (11.5cm)	Chaque
11301941	19157	4.5" (11.5cm)	Chaque



Coton-tiges

N° SAP	N° Produit	Dimensions	Emballage
11180536	F1201560	3" (7.5cm)	Sac de 100
11185607	F1203560	6" (15cm)	Sac de 100



Épingles de sûreté assorties

N° SAP	N° Produit	Dimensions	Emballage
11180541	F3553512		Paquet de 12



Couverture d'urgence

N° SAP	N° Produit	Dimensions	Emballage
11180553	F6501401	83"x51" (210x130cm)	Chaque



Sac pour déchets biorisque

N° SAP	N° Produit	Dimensions	Emballage
11185843	F3240100	23.6"x23.6" (60x60cm)	Chaque



Ensemble tampon oculaire et protecteur

N° SAP	N° Produit	Dimensions	Emballage
11353773	F4589501		Chaque

Produits et accessoires



Accessoires pour soins oculaires

N° SAP	N° Produit	Format
11217323	F4573301	Bouteille vide, 500ml (16oz)
11175262	F4570301	Bouteille vide, 1 L (32oz)
11185936	F4565401	Station simple pour bouteille 500 ml
11175260	F4561401	Station simple pour bouteille 1L
11175259	F4560701	Station complète avec bouteille vide 1L

Recharge de liquide oculaire

N° SAP	N° Produit	Dimensions	Emballage
11175254	F4501162	250 ml	Chaque
11175255	F4501165	500 ml	Chaque
11233831	FAEW032	1L	Chaque
11233832	FAEW160	4L	Chaque



Douche oculaire Cederroth

N° SAP	N° Produit	Format
11268354	04100	Bouteille de 235 ml
11250971	04100	Bouteille de 500 ml
11250972	04100	Support mural pour bout. 500 ml
11277017	04101COUSU	Pochette pour bouteille 235 ml



Chauffe-mains / Chauffe-pieds

N° SAP	N° Produit	Dimensions	Emballage
11321315	1070500HT	Chauffe-mains	Paire
11337333	1070601HT	Chauffe-pieds	Paire

Produits et accessoires



Douche oculaire pour lavabo



Attelle malléable plate

N° SAP	N° Produit	Dimensions	Emballage
11219952	S19200B	5.25" de hauteur	Chaque

N° SAP	N° Produit	Dimensions	Emballage
11353779	F6125301	11x61cm (4.25"x24")	Chaque



Garrot artériel à libération rapide



Comprimés de glucose

N° SAP	N° Produit	Dimensions	Emballage
11353778	F1127501		Chaque

N° SAP	N° Produit	Emballage
11353775	14428	Tube de 10 comprimés



Couverture d'Urgence

N° SAP	N° Produit	Dimensions	Emballage
1112671	F6503401	180 cm x 102.5 cm (72" x 41")	Chaque

Protection ergonomique et tapis

Gants	264
Genouillères et ceintures lombaires	265-266
Tapis antifatigue	267



Gants



Gants antichocs sans doigts, Paume en Cuir refendu, Poignet À enfiler

- Le gant sans doigt en lycra poly/coton extensible en quatre sens assure une excellente doublure pour les gants de travail en cuir.
- La paume complète en polymère visco-élastique (VEP) absorbe et dissipe les chocs.
- Paume en cuir refendu pour résister à l'abrasion lorsqu'il est utilisé seul.
- Idéal pour l'assemblage et la manutention.

N° SAP	N° Produit	Fabricant	Taille
11173702	501-10L-R	IMPACTO	P à TG main droite
11173703	501-10L-L	IMPACTO	P à TG main gauche



Sous-gant lycra polycoton doigt complet

- Rembourrage en VEP absorbant les chocs dans la paume et les doigts.
- Recommandé pour être porté sous un gant de travail ou seul dans des applications propres
- Fournit une protection contre les impacts et les chocs
- Le polycoton doux assure la respirabilité et la dextérité de la main

N° SAP	N° Produit	Fabricant	Taille
11173877	601-00L-D	IMPACTO	P à TG main droite
11173878	601-00L-G	IMPACTO	P à TG main gauche



Gant sans doigts en nylon Lycra et cuir fleur avec rembourrage en VEP au niveau de la paume et du pouce

- Support de poignet amovible en cuir grainé.
- Fournit une protection contre l'abrasion, les impacts et les chocs
- Style sans doigts pour une dextérité optimale
- Le support de poignet minimise l'extension et la flexion excessive du poignet pour prévenir le RSI tel que le syndrome du canal carpien ou la tendinite
- Utilisé avec des outils manuels ou électriques dans des tâches répétitives

N° SAP	N° Produit	Fabricant	Taille
11174047	704-20L-R	IMPACTO	P à TG main droite
11174046	704-20L-L	IMPACTO	P à TG main gauche



Gants de protection contre le syndrome du tunnel carpien, Paume en Cuir de vache, Poignet Conducteur

- Fournit une protection contre les vibrations et les chocs
- Aide à prévenir l'apparition de blessures telles que le syndrome du canal carpien, les foulures répétitives et la maladie des doigts blancs
- Ajustement fin et ajusté, le rembourrage est coupé avec précision pour éliminer le regroupement et fournir
- Utilisé avec des outils électriques tels que des pistolets à rivets et des outils pneumatiques
- Idéal pour la construction, l'emballage, la manutention, la chaîne de montage

N° SAP	N° Produit	Fabricant	Taille
11176549	ST5010-L	IMPACTO	TP à TTTG

Genouillères et ceintures lombaires



Genouillères à coque rigide à charnière IMPACTO. Surface d'agenouillement plate nervurée.

- La mousse moulée de qualité supérieure est sans toxine. Doublure intérieure Coolmax® respirant
- Sangles élastiques doubles avec fermeture auto-agrippante.
- La coque à charnière se plie avec votre genou
- Protection à long terme contre les traumatismes cumulatifs
- Assure la stabilité lorsque vous travaillez à genoux
- Fabriqué avec des matériaux 100% PVC
- Sangles de remplacement disponibles, #825-STRAPS

Genouillères moulées IMPACTO.

- Fabriqué avec de la mousse premium sans toxines.
- Doublure intérieure respirante Coolmax®.
- Sangle élastique unique et remplaçable avec fermeture auto-agrippante.
- Fabriqué avec des matériaux 100 % sans PVC pour un environnement propre
- Fournit une protection contre les traumatismes cumulatifs
- Conception légère à porter toute la journée
- Sangles de remplacement disponibles, #840-STRAPS

N° SAP	N° Produit	Fabricant	Taille
11236102	825-00	IMPACTO	

N° SAP	N° Produit	Fabricant	Taille
11197128	840-00	IMPACTO	



Genouillères en gel tout-terrain IMPACTO

- Housse cousue, le rembourrage GEL offre un confort maximal avec un filet de nylon respirant.
- La face surélevée avec des filetages latéraux étendus offre une stabilité supplémentaire.

Genouillères en cuir IMPACTO

- Le rembourrage en copolymère injecté d'azote offre un confort instantané.
- Housse en cuir amovible.
- Sangle inférieure en sangle simple avec attache rapide en plastique.
- Housse en cuir de selle solide, idéale en cas de chaleur.

N° SAP	N° Produit	Fabricant	Taille
11222306	864-00	IMPACTO	

N° SAP	N° Produit	Fabricant	Taille
11236104	870-00	IMPACTO	

Gants, genouillères et ceintures lombaires



ALLEGRO
INDUSTRIES

Genouillère Contour

- Coussinet en caoutchouc mousse souple de 1/2 po épouse la forme du genou
- Conçu pour permettre un mouvement latéral facile sur des surfaces dures et peut être utilisé dans des environnements humides.
- La forme profilée permet aux sangles auto-agrippantes de 1 1/2 po d'être portées plus lâchement pour un plus grand confort.
- Parfait pour la pose de briques et autres travaux de maçonnerie.

N° SAP	N° Produit	Fabricant	Taille
11174066	7100	ALLEGRO	



ALLEGRO
INDUSTRIES

Genouillère FlexKnee, Gel.

- Conçu avec un grand capuchon en poly résistant à l'abrasion, l'insert en gel de silice amortit et protège la rotule en dispersant la pression qui peut s'accumuler après des heures d'agenouillement.
- Les doubles sangles élastiques renforcées de nylon de 1 1/2 po et les fermetures à boucles et à crochets offrent durabilité et stabilité, sans parler du confort et de la flexibilité.

N° SAP	N° Produit	Fabricant	Taille
11174067	7103-GEL	ALLEGRO	



ALLEGRO
INDUSTRIES

Ceinture SpanbakMD, Élastique

- Support de 9" de largeur
- fermeture en deux parties
- Tricot respirant à sangle agrippante en caoutchouc évite que la ceinture ne roule Bretelles à bouton-pression
- Couleur: noir

N° SAP	N° Produit	Fabricant	Taille
11174098	7190-03L	ALLEGRO	P - TTG

Tapis antifatique



Tapis Comfort-KingMC, Lisse, 5' x 3' x 3/8, Noir, Éponge

- Éponge ZedlanMC haute énergie combinant douceur, résistance et durabilité et offrant un soulagement exceptionnel de la fatigue
- Presque trois fois l'espérance de vie des autres produits à base d'éponge
- Autres couleurs et dimensions offertes
- Pour les zones sèches
- Approprié pour les magasins de détail, les concessionnaires automobiles et les épiceries
- Conserve sa flexibilité et ses propriétés antifatique à basse température

N° SAP	N° Produit	Fabricant	Taille
11194979	CKM0035BK	MATTECH	Autres dimensions disponible



Tapis industriel de type plateforme, Losange, 5' x 3' x 9/16", Noir, Éponge en PVC

- Surface style plateforme fusionnée à un support en mousse de PVC de calibre industriel offrant confort et soulagement de la fatigue
- Résiste à la plupart des fluides et produits chimiques courants
- Pour les zones industrielles sèches
- Approprié pour les chaînes de fabrication, les aires d'emballage et les autres postes de travail
- Surface robuste antidérapante tolérant la circulation des chariots
- Autres couleurs et dimensions offertes

N° SAP	N° Produit	Fabricant	Taille
11180421	CUMR60DB	MATTECH	Autres dimensions disponible



Tapis léger SafewalkMC, Nid d'abeilles, 5' x 3' x 1/2", Noir, Caoutchouc

- Nervures en relief offrant une excellente traction
- Mélange de caoutchouc et de nitrile améliorant la résistance aux huiles et graisses
- Tapis profilé avec rebords moulés et biseautés pour une sécurité améliorée
- Léger pour faciliter la manipulation et le nettoyage
- Approprié pour les aires de lavage de la vaisselle, les cafétérias, les buanderies et les arénas
- Autres couleurs et dimensions offertes

N° SAP	N° Produit	Fabricant	Taille
11195079	WSSL35BK	MATTECH	Autres dimensions disponible

Enseignes et verrouillages

Enseignes et Rubans à barricade
Cadenassages

269
270-273

Enseignes

Pour le secteur industriel, nous offrons une gamme complète d'affiches de prévention, d'identification et de signalisation. Ces affiches sont disponibles en plusieurs formats et type d'impression selon vos besoins. De plus, elles sont disponibles en aluminium, PVC, vinyle autocollant ou autre.

Pour plus d'information, contacter notre Service à la clientèle.

Rubans à barricades



Ruban Danger, Rouge, 3" X 1000', .015 mil

N° SAP	N° Produit	Fabricant
11348024	PIT315RF9	PIP CANADA



Ruban Danger, Jaune, 3" X 1000', .015 mil

N° SAP	N° Produit	Fabricant
11348025	PIT315YF7	PIP CANADA

*Autres message d'avertissement disponible sur demande.
Impressions personnalisées disponibles.

Cadenassage



Cadenas en aluminium 40mm Abus

- Isolé
- Compact, léger et résistant à la corrosion et aux produits chimiques
- Bonne résistance à la chaleur
- L'anse et le boîtier en plastique peuvent être changés
- Mécanisme de verrouillage à double boulons
- Verrouillage automatique pour une utilisation optimale, combiné à une fonction de retenue des clés pour une sécurité accrue
- Cylindre de précision à 6 broches avec un nombre élevé de clés différentes
- Disponible en plusieurs couleurs

Cadenas, Clés différentes, Aluminium, Largeur de 1-1/2", arceau 1"

- Cadre en aluminium spécial TITALIUM – sécurité élevée et poids léger
- Anse en acier durci avec revêtement NANO PROTECTMC
- Double boulonnage
- Cylindre de précision ABUS avec 6 broches, reclésable pour permettre d'utiliser une clé existante
- Auto-verrouillable — verrouillage sans clé en appuyant sur l'anse
- Deux clés par cadenas
- Cadre verrouillable en aluminium de couleur résistant à la corrosion
- Homologation ULE"

N° SAP	N° Produit	Fabricant
11292411	74/40-W25-KD-RED	ABUS

N° SAP	N° Produit	Fabricant
11266060	72IB/40HB40BLUE	ABUS



Câble de verrouillage ajustable Safelex™

- Une conception intuitive pour la facilité d'utilisation
- Mécanisme de blocage breveté pour la fixation du câble
- Peut être resserré à tout moment – même dans l'état verrouillé
- Câbles métalliques isolés et remplaçables de différentes longueurs
- Jusqu'à six cadenas

Morillon de cadenasage 1" en acier pour 6 cadenas Abus

N° SAP	N° Produit	Fabricant
11252258	H701-RED	ABUS

N° SAP	N° Produit	Fabricant	Length
11306849	C503	ABUS	1m
	C506	ABUS	2m
	C509	ABUS	3m
11341878	C515	ABUS	5m

Cadenassage



Dispositif de verrouillage pour soupape, Type Vanne 1-2,5'' Rouge

- Polypropylène de haute qualité : durable, robuste et non conducteur
- Point de rupture prédéterminé unique sur le dessus pour les valves avec filetage
- Cinq tailles pour valves de 2,5 cm à 33 cm
- Autocollants en plusieurs langues inclus
- Peut contenir 1 cadenas avec une anse jusqu'à 60 cm de diamètre



Boîtier de verrouillage portatif, Rouge Faible poids et haute stabilité

- Ergonomique, peu encombrant, avec poignée rabattable
- Amélioration de la lumière incidente de tous les côtés pour une meilleure visibilité
- Mécanisme de fermeture du couvercle innovant et sûr
- Montage mural breveté – peut également être utilisé pour le rangement des cadenas*

N° SAP	N° Produit	Fabricant
11306813	V303	ABUS

N° SAP	N° Produit	Fabricant
11298247	B835	ABUS



Verrouillage de disjoncteur

- Matériaux de haute qualité: durables, résistants, non conducteurs
- Facile à utiliser, avec mécanisme à vis pour une fixation sûre
- Universellement applicable aux disjoncteurs unipolaires standards
- Avec adaptateur pour fusibles plats "

N° SAP	N° Produit	Fabricant
11294151	E201	ABUS



Verrouillage de vanne à boisseau sphérique

- Acier peint par poudrage, stable et sûr
- Deux tailles, pour presque toutes les vannes à boisseau sphérique
- Nombreux trous pour positionner avec précision le cadenas, pour plus de stabilité
- Particulièrement adapté aux conduits difficilement accessibles

N° SAP	N° Produit	Fabricant	Length
11303650	V426	ABUS	Grand 1,25" to 3"
11303649	V423	ABUS	Petit 0,25" to 1"

Cadenassage

**Master
Lock.**



Cadenas ZenexMC, Cadenas de sécurité, Clés différentes, Thermoplastique, Largeur de 1-1/2"

- Disponible en plusieurs couleur

N° SAP	N° Produit	Fabricant
11223046	410RED	MASTER LOCK

**Master
Lock.**



Poste de cadenassage trilingue recouvert, Capacité de 10, Cadenas Non compris

- Texte imprimé en anglais. Étiquettes en français et en espagnol comprises pour une application facultative
- Matériau en polycarbonate élastique offrant une grande résistance à la chaleur et une résistance aux chocs supérieure à celle des postes typiques
- Couverture translucide verrouillable protégeant le contenu de la poussière et empêchant la disparition du matériel
- Pincés renforcées à verrouillage à pression permettant d'accrocher et de retirer facilement les cadenas et les morillons
- Structure moulée en un seul morceau éliminant les pièces mobiles

N° SAP	N° Produit	Fabricant
11229019	1483B	MASTER LOCK

Cadenassage

**Master
Lock.**



Station de verrouillage, Cadenas Thermoplastique, Capacité de 4, Cadenas Compris

- Couvercle exclusif, translucide et verrouillable protégeant le contenu et prévenant la perte des cadenas de sécurité précieux
- Fabrication intégrée moulée en un seul morceau éliminant les pièces mobiles
- 12 étiquettes d'identification robustes Safety SeriesMC «NE PAS UTILISER» bilingues avec oeillets en laiton
- Matériau en polycarbonate élastique offrant une double résistance à la chaleur et quadruplant la résistance à l'impact des postes typiques
- Stations de verrouillage bilingues avec étiquettes en français/anglais avec les étiquettes de verrouillage
- STATIONS À 4 CADENAS QUI COMPRENNENT:
- Conformes avec la norme OSHA « un employé, un cadenas, une clé »
- Quatre cadenas Safety SeriesMC de Master LockMD
- Cadenas ZenexMC disponibles avec jusqu'à 100 000 changements de clés disponibles pour convenir au plus gros système de verrouillage
- Disponible avec votre choix de conception de cadenas rouges à très haute visibilité avec clés différentes en format de 4, 10 et 20 cadenas en aluminium ZenexMC, ou en acier laminé
- Deux morillons Safety SeriesMC, jusqu'à six travailleurs peuvent y apposer leur cadenas à chaque point de cadenassage
- Pincés renforcées à verrouillage à pression permettant d'accrocher et de retirer facilement les cadenas et les morillons
- Charnière innovatrice retenant le couvercle ouvert pour sélectionner facilement les produits

**Master
Lock.**



Stations de verrouillage, Cadenas Thermoplastique, Capacité de 10, Cadenas Compris

- Fabrication intégrée moulée en un seul morceau éliminant les pièces mobiles
- Matériau en polycarbonate résilient qui offre une double résistance à la chaleur et quadruplant la résistance à l'impact des postes standards
- Pincés renforcées à verrouillage à pression permettant d'accrocher et de retirer facilement les cadenas et les morillons
- Couvercle exclusif, translucide et verrouillable protégeant le contenu et prévenant la perte des cadenas de sécurité précieux
- Charnière innovatrice retenant le couvercle ouvert pour sélectionner facilement les produits
- Cadenas ZenexMC offerts avec 100 000 changements de clés pour convenir à la plupart des systèmes de verrouillage
- Conformes avec la norme OSHA « un employé, un cadenas, une clé »
- Stations de verrouillage bilingues avec étiquettes en français/anglais avec les étiquettes de verrouillage
- COMPREND:
- Dix cadenas Safety SeriesMCMD
- Deux morillons Safety SeriesMC, jusqu'à six travailleurs peuvent y apposer leur cadenas à chaque point de cadenassage
- 24 étiquettes d'identification robustes Safety SeriesMC «NE PAS UTILISER» bilingues avec oeillets en laiton

N° SAP	N° Produit	Fabricant
11223032	1482BP410FRC	MASTER LOCK

N° SAP	N° Produit	Fabricant
11228166	1483BP410FRC	MASTER LOCK

Divers

Systèmes de ventilation	275
Écrans de protection	276-277
Lampes de poche & Piles	278-280
Valise	281
Produits d'entretien et d'hygiène	282
DistriMesser	283



Systemes de ventilation

ALLEGRO
INDUSTRIES



Ventilateurs COM-PAX-IAL en plastique de 8", 1/3 CV, 831 pi³/min a/Cartouche & conduit de 25'

- Moteur de 1/3 CV, 115 V
- Boîtier en polyéthylène léger qui résiste aux produits chimiques, à la corrosion et aux rayons UV, qui offre une fabrication durable et une conception supérieure
- Poignée moulée directement dans le boîtier du ventilateur
- Appareil compact très silencieux
- Muni d'un ventilateur à neuf lames en polypropylène, et une grille en acier avec revêtement à base de poudre
- Compartiment intégré à la base de l'appareil pour entreposer les accessoires électriques
- Conçu pour fonctionner avec ou sans cartouche et conduit d'air
- Le système de raccord rapide permet d'installer, sans outil, le support de cartouche à la sortie pour une extraction puissante ou à l'entrée pour la ventilation
- Conforme Classe I, Divisions 1 et 2, Groupes C et D; Classe II, Divisions 1 et 2, Groupes F et G zone dangereuse

ALLEGRO
INDUSTRIES



Ventilateur en plastique industriel à courant alternatif axial de 12 po

Léger, portable et durable, ce ventilateur à moteur monophasé est idéal pour les grands espaces confinés tels que les usines de papier, la purge des réservoirs ou les sites de services publics. Ce ventilateur « orange de sécurité » fournit un débit d'air à la fois positif et négatif. Une poignée de transport moulée super silencieuse, un interrupteur marche/arrêt intégré empilable et des composants électriques fermés font tous partie de la construction et de la conception de ce souffleur.

N° SAP	N° Produit	Fabricant
11219943	9533-25	ALLEGRO

N° SAP	N° Produit	Fabricant
11350351	9539-12	ALLEGRO

Écrans de protection

ClearVIEW

OPTIONS DE CONFIGURATION

ÉCRAN RÉTRACTABLE POUR SOUDURE

5.5' X 20'

Couleurs standards semi-transparentes:

Orange, Bleu, Jaune et Vert foncé

Comprend 2 Crochets en J

Modèles sur mesure disponibles

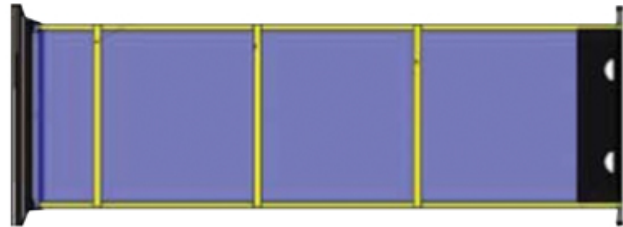

BASE FIXE

12" X 12" BASE + POUTRE EN ALUMINIUM

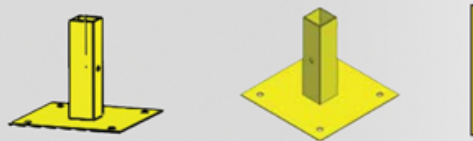

BASE MOBILE

20" X 20" BASE + POUTRE EN ALUMINIUM

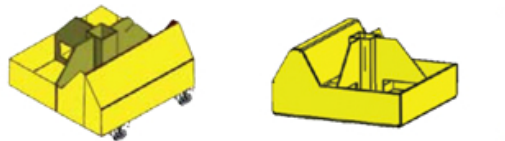

CROCHETS EN J

1" X 6"

Ensemble de 2 pièces

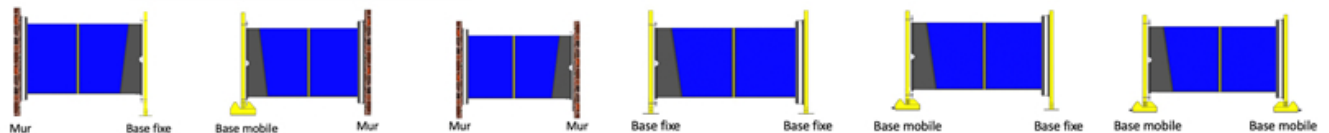

Exemples de montages

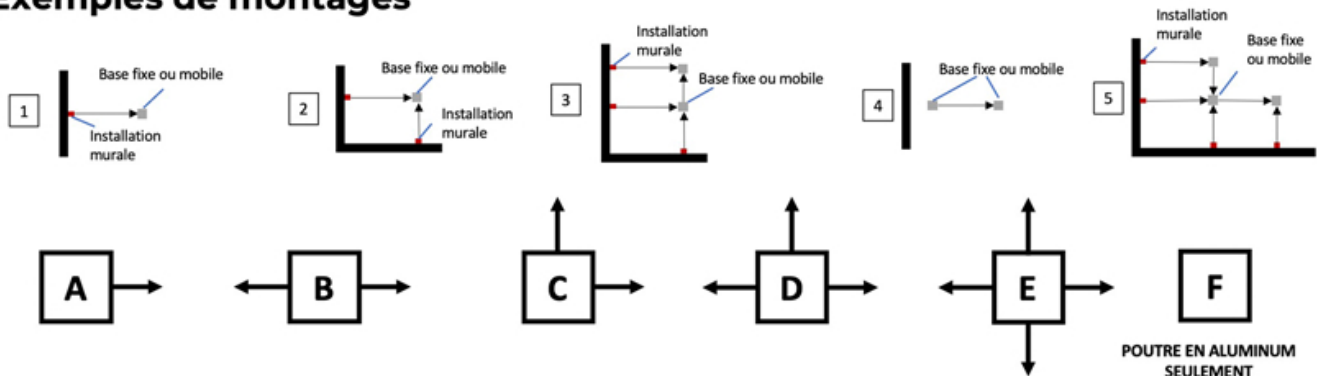

Écrans de protection



Rideau/porte

Bandes de vinyle transparentes avec équerre de montage de 2 po x 2 po x 3/16 po

Utilisations des bandes de vinyle transparentes :

- Portes où s'effectue la circulation
- Embarcadères et entrées
- Portes souples et portes
- Rideaux d'atténuation du son
- Portes des espaces de congélation

AGO

N° SAP	N° Produit	Largeur	Épaisseur	Chevauchement	Quantité
11011578	VS-112-C	6 po	0,06 mm	2 po	Au pi2
11154391	VS-222-C	8 po	0,08 mm	2 po	Au pi2

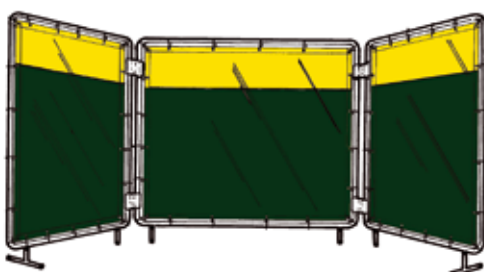
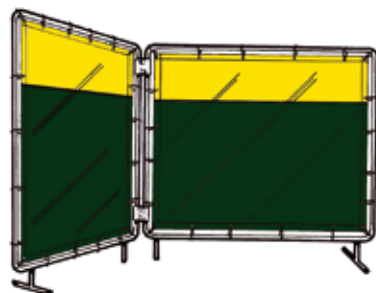
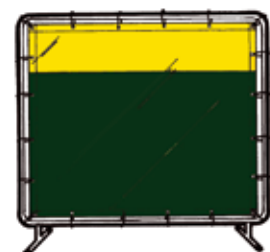

Écran de sécurité portable

Les structures légères des écrans de sécurité portables AGO sont fabriquées de tubes plaqués en acier, robustes et résistants à la corrosion, munis de joints coulissants et d'un assemblage à ressort simple et rapide. Les tiges portantes à ressort sont ajustables et peuvent se replier parallèlement à l'écran pour un rangement facile. Les charnières solides et plaquées permettent de replier facilement les écrans de façon compacte et de manipuler les modèles à deux, trois et quatre panneaux. Des crochets plaqués et très résistants fixent solidement les rideaux aux structures.

Utilisations des écrans de sécurité portables AGO :

- Cabines de soudage
- Écrans de broyage
- Cloisons séparatrices

Matériel pour les rideaux:

- 001 – Vinyle jaune transparent
- * Autres couleurs disponibles

AGO

N° SAP	N° Produit	Largeur	Nombre de panneaux	Hauteur
11010531	166	6 pi	1 panneau	6 pi
11010577	266	6 pi	2 panneaux	6 pi
11010586	3666	6 pi	3 panneaux	6 pi

Lampes de poche & Piles



Lampe stylo, DEL, 139 lumens

- Corps en Plastique, piles AAA, Compris
- L'agrafe intégrée peut servir à fixer la lampe à un gilet de sécurité pour éclairage mains libres
- Grâce à son noyau en aluminium et surmoulage en plastique ABS, la lampe stylo PelicanMC 1970 peut survivre dans des environnements de travail difficiles et elle est suffisamment mince pour être fixée à un casque de sécurité ou tenue avec les dents
- Interrupteur situé sur l'extrémité arrière offrant un éclairage prolongé avec un clic ou un éclairage momentané à l'aide d'une légère pression
- Alimentée par 2 piles alcalines AAA



Lampe stylo, DEL, 115 lumens

- Corps en Plastique, piles AA, Compris
- Class I, II, III – Division 1 / IECEx ia Safety Certified
- Étanchéité à l'eau IPX8 jusqu'à 1 m
- Interrupteur arrière d'activation momentané/continue
- 2 piles alcalines AA (comprises)
- Clip intégré
- Montant de casque (inclus)
- Construit selon les critères de résistance Pelican

N° SAP	N° Produit	Fabricant
11346120	019700-0100-110	PELICAN

N° SAP	N° Produit	Fabricant
11355034	023150-0100-245	PELICAN



Lampe de poche compacte 3315, DEL, 160 lumens, piles AA

- Compactes, robustes et légères
- Fabrication en plastique ABS à résistance élevée au choc
- Utilisent trois piles AA alcalines (comprises)
- Résistantes à l'eau selon la norme IPX4
- Classes I II III, division 1, Groupes ABCDEFG, T4 Exia



Lampe frontale 2740, DEL, 66 lumens

- 7.25 hres de fonctionnement, piles AAA
- Lampe frontale compacte et fiable conçue pour les conditions difficiles
- Trois DEL: deux blanches, une rouge
- Boîtier résistant aux intempéries permettant des changements rapides et faciles de la pile
- Mode élevé ou bas

N° SAP	N° Produit	Fabricant
11274168	033150-0103-245	PELICAN

N° SAP	N° Produit	Fabricant
11326431	027400-0101-110	PELICAN

Lampes de poche & Piles



Lampe stylo Stylus ProMD, DEL, 100 lumens, Corps en Aluminium, piles AAA, Compris

- Crayon lumineux compact à DEL très puissant, muni du système Micro Optical exclusif qui produit un faisceau très brillant
- Fabriquée d'alliage d'aluminium anticorrosif comme celui utilisé dans l'aviation avec revêtement anodisé de Type II MIL-Spec
- Capuchon d'assemblage avec deux modes de mise en marche: le clignotement momentané ou l'éclairage constant
- Fini mat noir
- Garantie de vie limitée
- Comprend: 2 piles alcaline AAA, étui de nylon et agrafe de poche incassable



Lampe de travail multifonctionnelle ultra compacte SycloneMD, DEL, 400 lumens, Boîtier en Plastique

- Bâti pivotant sur 360° facile à tourner à l'aider d'une seule main et permettant d'orienter le faisceau lumineux vers l'endroit désiré
- Lampe à indice de rendu des couleurs utilisant la technologie Color-Rite TechnologyMC Streamlight qui aide à souligner les différences de couleur de la peinture ou des câbles
- Port de charge USB
- Interrupteur à bouton-poussoir multifonctionnel avec indicateur de charge de la pile (rouge : remplacer la pile; vert: pile chargée)
- Base magnétique

N° SAP	N° Produit	Fabricant
11226554	66118	STREAMLIGHT

N° SAP	N° Produit	Fabricant
11348547	61510	STREAMLIGHT



Lampes frontales SeptorMD, DEL, 120 lumens, 3,5 hrs de fonctionnement, piles AAA

- Lampes frontales mains libres à éclairage DEL qui illumine amplement le travail à portée de la main
- Produit plus de 120 lumens - sept DEL; 45 lumens - trois DEL; 13 lumens - une DEL
- Imperméables
- Tête basculante sur 90° pour le ciblage des tâches
- Comprend: piles, serre-tête élastique et bandeau en caoutchouc pour casque de sécurité

N° SAP	N° Produit	Fabricant
11226551	61052	STREAMLIGHT



Lampe frontale à sécurité intrinsèque EnduroMD Pro HAZ-LOMD, DEL, 235 lumens, 5 hrs de fonctionnement, piles AAA

- Fabrication en thermoplastique robuste avec surmoulage en élastomère
- Lentille en polycarbonate incassable
- Deux DEL blanches à l'épreuve du choc avec une durée de vie de 50 000 h
- Tête pivotante 45°
- Comprend : serre-tête élastique, sangle en caoutchouc pour casque de sécurité, fixation Dual LockMD 3MMD
- Lampe frontale homologuée classe I; classe II, division 1, groupes A, B, C, D, E, F et G; classe III; classe 1, zone 0, groupe IIC
- Comprend: 2 piles alcaline AAA, étui de nylon et agrafe de poche incassable

N° SAP	N° Produit	Fabricant
11348549	61424	STREAMLIGHT



Lampe de poche manuelle compacte DualieMD, DEL, 175 lumens, piles AA

- IPX4 étanche à l'eau

N° SAP	N° Produit	Fabricant
11348548	67751	STREAMLIGHT

Lampes de poche & Piles



Energizer

Lampe frontale Vision HD+, DEL, 250 lumens, 7 hrs de fonctionnement, piles AAA

Comprend trois modes d'éclairage:

- spot blanc, projecteur blanc et lumière rouge pour la vision nocturne
- Intensité réglable dans les trois modes afin de contrôler la luminosité et la durée de vie
- Faisceau lumineux jusqu'à 4 fois plus brillant que les DEL standards
- Résistant à l'eau et soumises à des essais de chute pour résister aux conditions les plus sévères

Energizer



Piles alcalines industrielles, AA, 1,5 V

- Conçues avec des matériaux de haute qualité pour une performance durable
- Durée utile de 10 ans lorsqu'entreposées à 21°C
- Chaque paquet de 24 piles contient 6 petites boîtes de 4 piles

N° SAP	N° Produit	Fabricant
11288995	HDC32E	ENERGIZER

N° SAP	N° Produit	Fabricant
11180181	EN91	ENERGIZER

Energizer



Piles alcalines industrielles, AAA, 1,5 V

- Conçues avec des matériaux de haute qualité pour une performance durable
- Durée utile de 10 ans lorsqu'entreposées à 21°C
- Chaque paquet de 24 piles contient 6 petites boîtes de 4 piles

Energizer



Piles alcalines industrielles, C, 1,5 V

- Conçues avec des matériaux de haute qualité pour une performance durable
- Durée utile de 10 ans lorsqu'entreposées à 21°C
- Paquet de 12 piles

N° SAP	N° Produit	Fabricant
11222128	EN92	ENERGIZER

N° SAP	N° Produit	Fabricant
11222129	EN93	ENERGIZER

Valise



Valise protectrice rigide, Noir

- Intérieur: 9.3»» × 7.1»» × 4.1»»
- Pick N Pluck™ avec mousse enroulée pour le couvercle
- Étanche à l'eau, résistante aux chocs et à l'épreuve de la poussière
- Intérieur à cellules ouvertes avec paroi solide - résistant et léger
- Verrous à double tour à ouverture facile
- Valve d'équilibrage automatique de pression d'air
- Équilibre la pression intérieure et empêche la pénétration d'eau
- Joint torique

N° SAP	N° Produit	Fabricant
11348474	1200-000-110	PELICAN



Valise protectrice rigide, Noir

- Intérieur: 21.5»» × 16.4»» × 12.5»»
- 4 couches de Pick N Pluck™ avec mousse enroulée pour le couvercle
- Roulettes solides en polyuréthane avec roulements billes en acier inoxydable
- Étanche à l'eau, résistante aux chocs et à l'épreuve de la poussière
- Intérieur à cellules ouvertes avec paroi solide - résistant et léger
- Poignée d'extension rétractable
- Poignées rabattables

N° SAP	N° Produit	Fabricant
11356610	1650-020-110	PELICAN

Produits d'entretien et hygiène



Chiffons nettoyant sans eau WypAll®

- 50 lingettes, 12 x 10-1/2
- Solvants naturels qui pénètrent la graisse, la saleté et l'huile tout en hydratant la peau avec des agents adoucissants
- Chiffons pré-saturés de nettoyant pour un nettoyage sur le pouce des outils, des mains, des pièces et des surfaces de travail non-poreuses

N° SAP	N° Produit	Fabricant
11196968	58310	KIMBERLY-CLARK



Essuie-mains humides WypAll®

- 6 contenants de 75 feuilles par caisse; 450 feuilles par caisse (9,5 po x 12 po chacun)
- Les lingettes de nettoyage industrielles jetables sont présaturées avec un agent nettoyant naturel aux agrumes sans alcool pour le nettoyage sans eau de la peau et des surfaces dures.
- Ces lingettes sont efficaces contre la graisse, mais assez douces pour être utilisées sur vos mains. Elles contiennent des agents hydratants pour la peau.
- Elles possèdent un côté texturé pour récurer la poussière, la saleté et la graisse (idéal pour nettoyer les outils) et un côté lisse pour retirer la poussière des surfaces et des mains.
- Puisque ces lingettes sont humidifiées, vous n'aurez pas à vous inquiéter de renverser un produit de nettoyage liquide.

N° SAP	N° Produit	Fabricant
11196969	91371	KIMBERLY-CLARK



Chiffons X60, Tout usage WypAll®

- 16 4/5 lo x 8 3/4 la, 126 feuilles par boîte
- Utilisés pour l'application des diluants et des solvants et pour le nettoyage des adhésifs
- Enlèvent le lubrifiant à câble, la graisse et la saleté dans les espaces restreints
- Fabriqués sans adhésifs ou liants pour ne laisser aucun résidu
- Renforcés pour une puissance de récurage et de nettoyage supérieure
- Assez robustes pour s'attaquer aux taches difficiles, mais assez doux pour la peau.

N° SAP	N° Produit	Fabricant
11196976	34790	KIMBERLY-CLARK

Le premier pas vers un concept industriel d'approvisionnement intégré et automatisé.

Messer offre à l'industrie la DistriMesser, un nouvel outil de gestion pour les accessoires de soudage et les équipements de protection individuelle.

Avec la DistriMesser vous obtenez : un contrôle efficace des stocks, un accroissement de la productivité, un réapprovisionnement facile et rapide, une réduction de la consommation de produits et l'allocation des dépenses par employé ou par service.



Le logiciel SGDM

- Produit des rapports sur les articles, les services, les numéros de projet ou sur les employés et soumet, via Internet, les commandes à votre succursale Messer
- Assure un suivi de toutes les DistriMesser reliées au système
- Permet de configurer les paramètres pour chaque utilisateur selon le service pour lequel il travaille
- Donne au gestionnaire de l'entrepôt l'accès à toutes les données relatives aux stocks

Ce que vous recherchez

- Contrôle efficace des stocks
- Accroissement de la productivité
- Réapprovisionnement facile et rapide
- Réduction de la consommation de produits
- Allocation des dépenses par projet ou par service
- Diminution des visites au magasin
- Réduction des arrêts de production et des achats d'urgence

La solution à vos préoccupations

- Ayez à la disposition de vos employés les articles les plus utilisés
- Réduisez la consommation de produits et augmentez votre productivité
- Améliorez la gestion de votre approvisionnement et évitez les interruptions de production

Veillez communiquer avec votre représentant Messer pour une évaluation de projet gratuite

Messer Canada Inc.

5860 Chedworth Way
Mississauga, ON
L5R 0A2 Canada
Tél 1-888-256-7359
info@messer-ca.com
www.messer-ca.com
www.shop.messer-ca.com

